

D STEINEL-Schnell-Service
Dieselstraße 80-84
33442 Herzbrock-Clarholz
Tel: +49/5245/448-188
Fax: +49/5245/448-197
www.steinell.de

A I. MÜLLER
Peter-Paul-Str. 15
A-2201 Gerasdorf bei Wien
Tel.: +43/22 46/21 46
Fax: +43/22 46/2 54 66
info@imueller.at

CH PUAG AG
Oberebenestrasse 51
CH-5620 Bremgarten
Tel.: +41/56/6 48 88 88
Fax: +41/56/6 48 88 80
info@puag.ch

GB STEINEL U.K. LTD.
25, Manasty Road · Axis Park
Orton Southgate
GB-Peterborough Cambs PE2 6UP
Tel.: +44/1733/366-700
Fax: +44/1733/366-701
steinel@steinell.co.com

IRL STC SOCKET TOOL COMPANY Limited
8, Queen Street, Smithfield
IRL-Dublin 7
Tel.: +3 53/1/8 72 54 33
Fax: +3 53/1/8 72 51 95
sockettool@eircom.net

F DUVAUCHEL S.A.
ACTICENTRE - CTR 2
Rue des Famards - Bat. M - Lot 3
F-59818 Lesquin Cedex
Tel.: +33/3/20 30 34 00
Fax: +33/3/20 30 34 20
info@steinellfrance.com

NL VAN SPIJK AGENTUREN
Postbus 2
5688 HP OIRSCHOT
De Scheper 260
5688 HP OIRSCHOT
Tel. 0499 571810
Fax. 0499 575795
vsa@vanspijk.nl
www.vanspijk.nl

B YSA handel Bvba
Hagelberg 29
B-2440 Geel
Tel.: +32/14/256050
Fax: +32/14/256059
info@vsahandel.be
www.vsahandel.be

L A. R. Tech.
19, Rue Eugène Ruppert, Cloche D'Or
BP 1044
L-1010 Luxembourg
Tel.: +3 52/49/33 33
Fax: +3 52/40/26 34
com@artech.lu

I STEINEL Italia S.r.l.
Largo Donegani 2
I-20121 Milano
Tel.: +39/02/96457231
Fax: +39/02/96459295
info@steinell.it
www.steinell.it

E SAET-94 S.L.
C/ Trepadella, nº 10
Pol. Ind. Castellbisbal Sud
E-08755 Castellbisbal (Barcelona)
Tel.: + 34/93/772 28 49
Fax: +34/93/772 01 80
saet94@saet94.com

P PRONODIS - Sol. Tec., Lda
Zona Industrial Vila Verde Sul, Lt 14
P-3770-305 Oliveira do Bairro
Tel.: +351/234/484031
Fax: +351/234/484033
pronodis@pronodis.pt

S KARL H STRÖM AB
Verktygsvägen 4
S-553 02 Jönköping
Tel.: +46/36/31 42 40
Fax: +46/36/31 42 49
www.khs.se

DK BROMMANN Aps
Ellegaardvej 18
DK-6400 Sønderborg
Tel.: +45 74428862 · Fax.: +45 74434360
brommann@brommann
www.brommann.dk

FIN Oy Hedtec Ab
Hedengren yhtiö · Lauttasaarentie 50
FIN-00200 Helsinki
Tel.: +358/9/682 881
Fax: +358/9/673813
www.hedtec.fi/valaistus · lighting@hedtec.fi

N Vilan AS
Tvetenveien 30 B
N-0666 Oslo
Tel.: +47/22 72 50 00
Fax: +47/22 72 50 01
post@vilan.no

GR PANOS Lingonis + Sons O. E.
Aristofanos 8 Str.
GR-10554 Athens
Tel.: +30/210/3 21 20 21
Fax: +30/210/3 21 86 30
lygonis@otenet.gr

TR EGE SENSÖRLÜ AYDINLATMA İTH. İHR.
TİC. VE PAZ. Ltd. STİ.
Gersan Sanayi Sitesi 659 · Sokak No. 510
TR-06370 Bati Sitesi (Ankara)
Tel.: +90/3 12/2 57 12 33
Fax: +90/3 12/2 55 60 41
ege@egeaydinlatma.com
www.egeaydinlatma.com

ATERSAN İTHALAT MAK. İNŞ. TEKNİK
MLZ. SAN. ve TİC. A.Ş.
Tersane Cad. No: 63
34420 Karaköy / İstanbul
Tel. +90/212/2920664 Pbx.
Fax. +90/212/2920665
info@atersan.com · www.atersan.com

CZ ELNAS s.r.o.
Oblekovic 394
CZ-671 81 Znojmo
Tel.: +4 20/5 15/22 01 26
Fax: +4 20/5 15/24 43 47
www.elnas.cz

PL LANGE ŁUKASZUK Sp.j.
Byków, ul. Wrocławska 43
PL-55-095 Mirków
Tel.: +48/71/3980861
Fax: +48/71/3980819
firma@langelukaszuk.pl

H DINOCOOP Kft
Radvány u. 24
H-1118 Budapest
Tel.: +36/1/3193064
Fax: +36/1/3193066
dinocoop@dinocoop.hu

LT KVARCAS
Neries krantine 32
LT-48463, Kaunas
Tel.: +3 70/37/40 80 30
Fax: +3 70/37/40 80 31
info@kvarcas.lt

EST FORTTRONIC AS
Teguri 45c
EST 51013 Tartu
Tel.: +3 72/7/47 52 08
Fax: +3 72/7/36 72 29
info@forttronic.ee

SLO LOG Zabnica D.O.O.
Podjetje Za Trgovino
Srednje Bitnje 70
SLO-4209 Zabnica
Tel.: +3 86/42/31 20 00
Fax: +3 86/42/31 23 31
info@log.si

SK NECO s.r.o.
Ružová ul. 111
SK-01901 Ilava
Tel.: +421/42/4 45 67 10
Fax: +421/42/4 45 67 11
steinel@neco.sk

RO Steinel Distribution SRL
Parc industrial Metrom
RO - 500269 Brasov
Str. Carpatilor nr. 60
Tel.: + 40(0)268 53 00 00
Fax: + 40(0)268 53 11 11
www.steinell.ro

HR DALJINSKO UPRAVLJANJE d.o.o.
B. Smetane 10
HR-10 000 Zagreb
Tel.: +3 85/1/3 88 66 77
Fax: +3 85/1/3 88 02 47
daljinsko-upravljanje@zg.inet.hr

LV AMBERGS SIA
Brivibas gatve 195-16
LV-1039 Riga
Tel.: 00371 67550740
Fax: 00371 67552850
www.ambergs.lv

RUS Производитель:
STEINEL Vertrieb GmbH & Co. KG
D-33442 Херцброк-Клархольц
Германия
Тел.: +49(0) 5245/448-0
Факс: +49(0) 5245/448-197

SVETILNIKI
Str. Malaya Ordinka, 39
RUS-113184 Moskau
Tel.: +7/95/2 37 28 58
Fax: +7/95/2 37 11 82
goncharov@o-svet.ru

110015537_04/2011 Technische Änderungen vorbehalten.



i

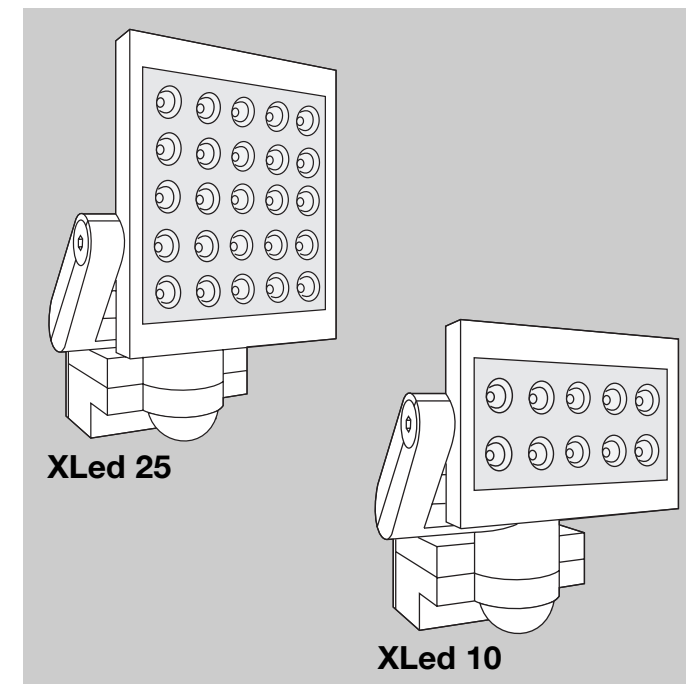

XLed 25

XLed 10

XLed 10

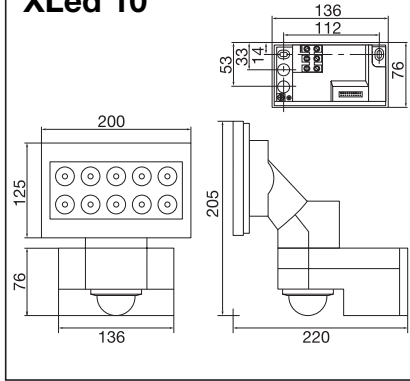

XLed 25

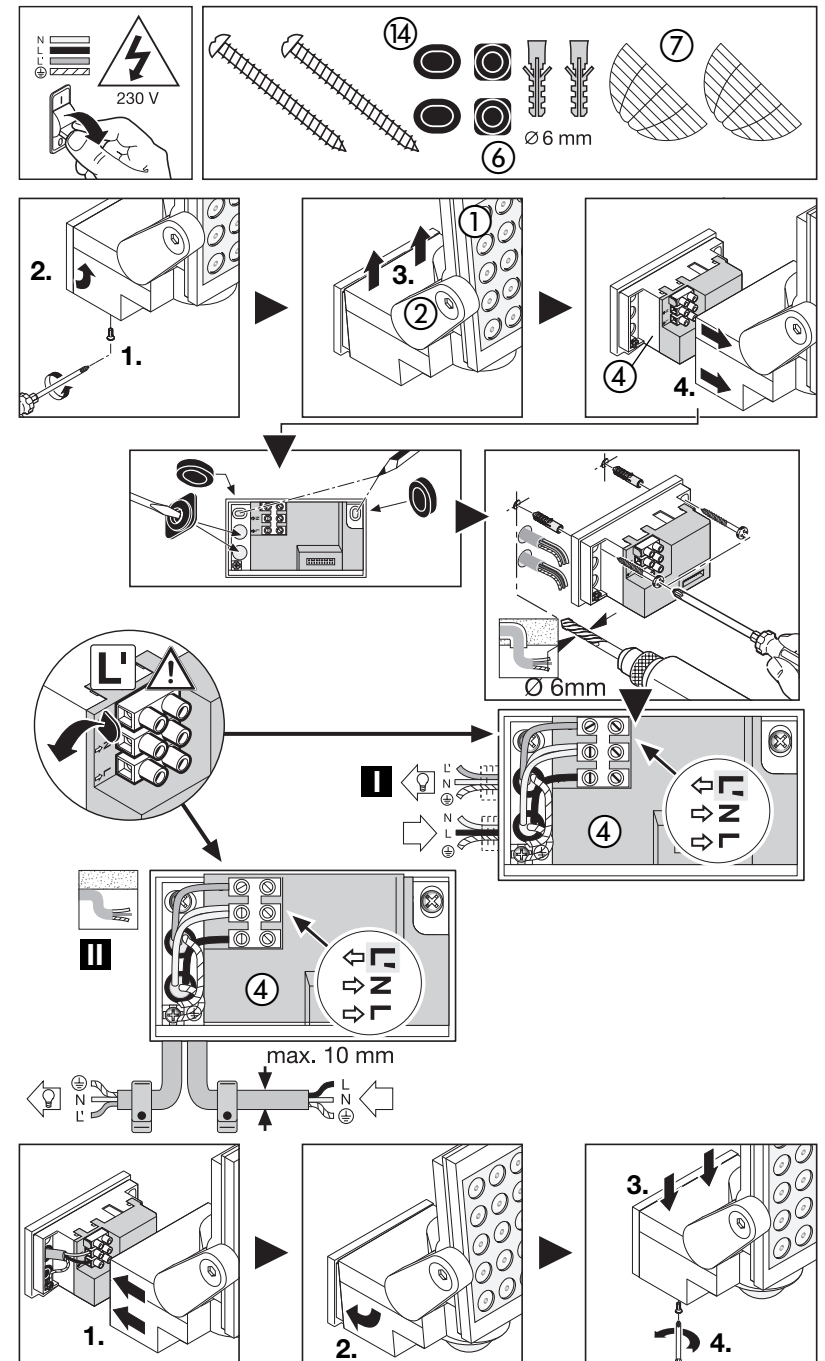
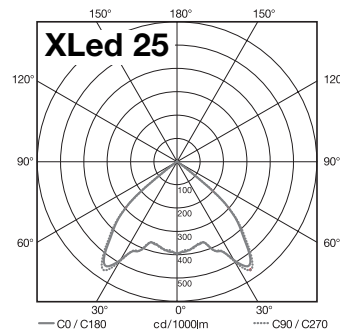
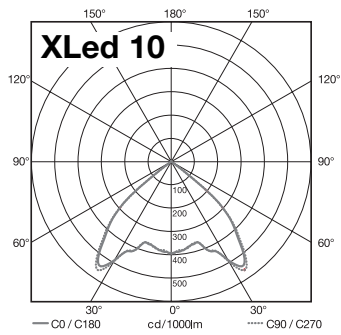
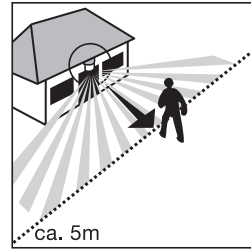
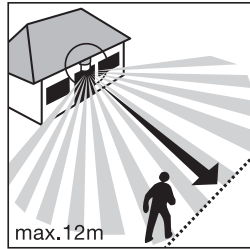
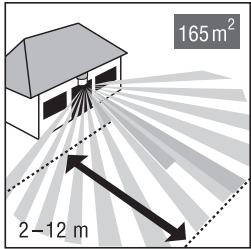
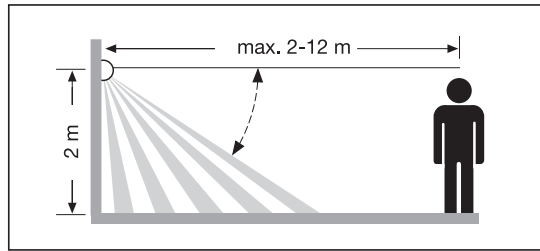
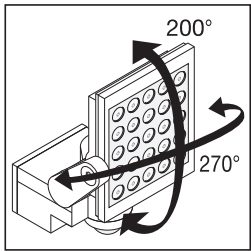
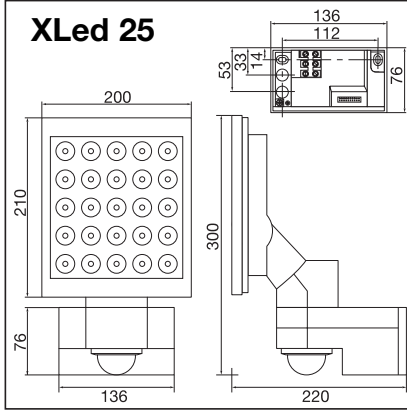

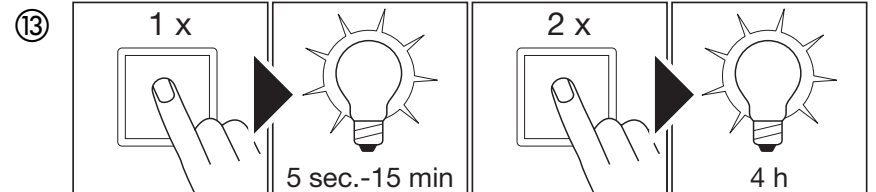
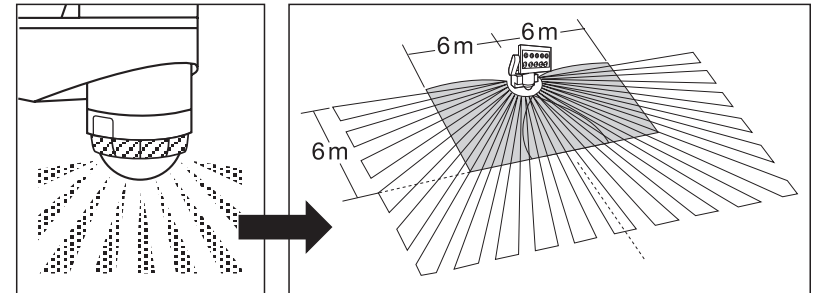
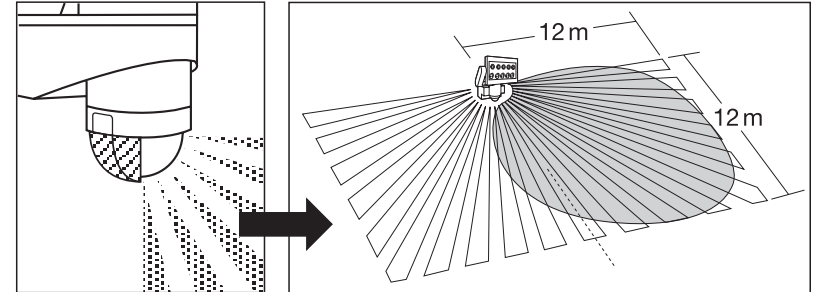
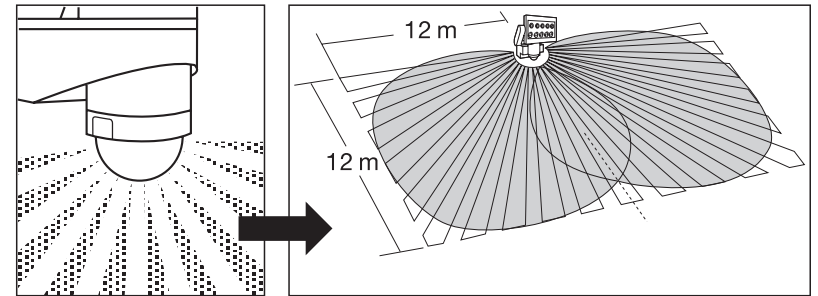
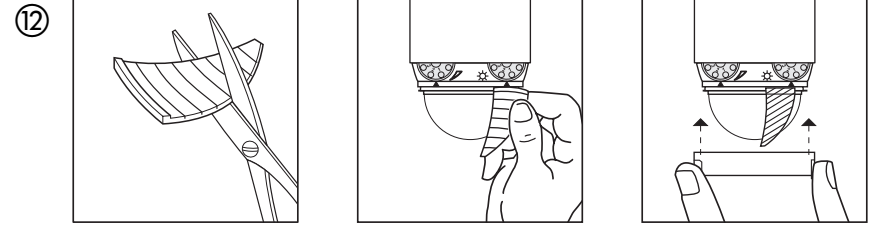
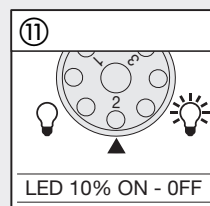
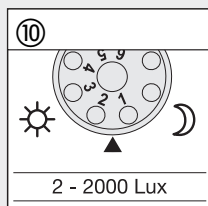
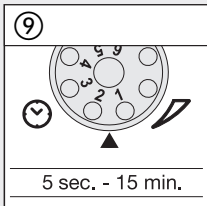
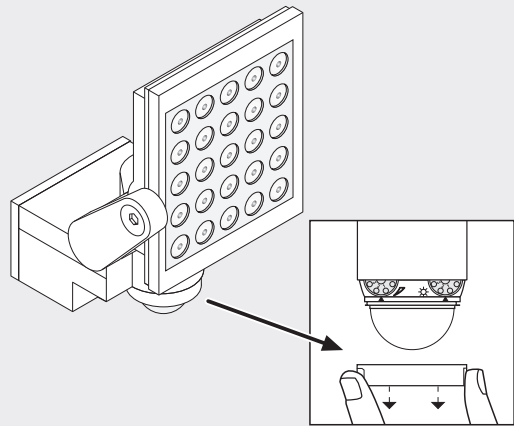
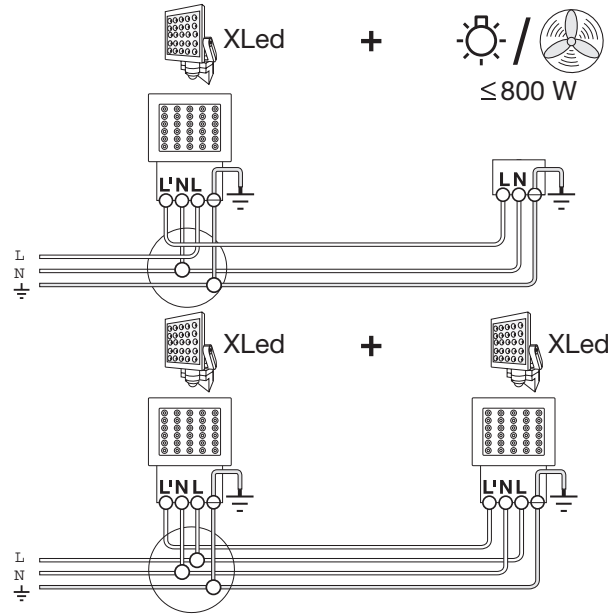

D Montageanleitung

Sehr geehrter Kunde,

vielen Dank für das Vertrauen, das Sie uns beim Kauf Ihres neuen STEINEL-Sensor-LED-Strahlers entgegengebracht haben. Sie haben sich für ein hochwertiges Qualitätsprodukt entschieden, das mit größter Sorgfalt produziert, getestet und verpackt wurde. Bitte machen Sie sich vor der Installation mit dieser

Montageanleitung vertraut. Denn nur eine sachgerechte Installation und Inbetriebnahme gewährleistet einen langen, zuverlässigen und störungsfreien Betrieb.

Wir wünschen Ihnen viel Freude an Ihrem neuen STEINEL-Sensor-LED-Strahler.

Das Prinzip ⑧

Bewegung schaltet Licht, Alarm und vieles mehr. Für Ihren Komfort, zu Ihrer Sicherheit. Sei es im privaten Bereich zur Haus- und Grundstücksbeleuchtung oder im gewerblichen Bereich z.B. zur Beleuchtung des Firmengeländes, dieser Sensor-LED-Strahler ist überall schnell montiert und betriebsbereit.

Die Sensor-LED-Strahler XLed 10 und XLed 25 sind mit zwei 120°-Pyro-Sensoren ausgestattet, die die unsichtbare Wärmestrahlung von sich bewegenden Körpern (Menschen, Tieren, etc.) erfassen. Diese so erfaßte Wärmestrahlung wird elektronisch umgesetzt

und schaltet so den Strahler. Durch Hindernisse, wie z.B. Mauern oder Glasscheiben, wird keine Wärmestrahlung erkannt. Mit Hilfe der zwei Pyro-Sensoren wird ein Erfassungswinkel von 240° mit einem Öffnungswinkel von 180° erreicht.

Wichtig: Die sicherste Bewegungserfassung haben Sie, wenn Sie das Gerät seitlich zur Gerichtung montieren und keine Hindernisse (wie z.B. Bäume, Mauern etc.) die Sicht des Sensors behindern.

Gerätebeschreibung

- ① LED-Kopf im Flat-Design
- ② Gelenkarm
- ③ Kühlrippen
- ④ Wandhalter mit Netzteil
- ⑤ Sensoreinheit
- ⑥ Dichtstopfen
- ⑦ Abdeckschalen
- ⑧ Das Prinzip

- ⑨ Zeiteinstellung
- ⑩ Dämmerungseinstellung
- ⑪ Einstellung Grundhelligkeit
- ⑫ Reichweiteneinstellung/
Justierung des Erfassungsbereichs
- ⑬ Dauerlichtfunktion
- ⑭ Dichtstopfen (Befestigungslöcher)
- I Netzanschluss Zuleitung Unterputz
- II Netzanschluss Zuleitung Aufputz

⚠ Sicherheitshinweise

- Vor allen Arbeiten am Gerät die Spannungszufuhr unterbrechen!
- Bei der Montage muss die anzuschließende elektrische Leitung spannungsfrei sein. Daher als Erstes Strom abschalten und Spannungsfreiheit mit einem Spannungsprüfer überprüfen.
- Bei der Installation dieser Geräte handelt es sich um eine Arbeit an der Netzspannung; sie muss daher fachgerecht nach den länderspezifischen Installationsvorschriften und Anschlußbedingungen durchgeführt werden (Ⓢ - VDE 0100, ⓐ - ÖVE/ÖNORM E 8001-1, Ⓢ - SEV 1000)

- Montieren Sie das Gerät nicht auf gewöhnlich leicht entflammaren Oberflächen.
- Geeignet für Außen- und für Innenräume.
- Der Sensor-LED-Strahler ist nur für die Wandmontage und nicht für die Deckenmontage vorgesehen.
- Das Strahlergehäuse erwärmt sich während des Betriebes. Die Ausrichtung des LED-Kopfes nur durchführen, wenn dieser abgekühlt ist.
- Nicht aus kurzer Distanz oder einen längeren Zeitraum (> 5 min.) in die LED-Leuchte blicken. Dies kann zu einer Schädigung der Netzhaut führen.



Installation ①-⑦

Der Montageort sollte mindestens 50 cm von einer anderen Leuchte entfernt sein, da Wärmestrahlung zur Auslösung des Systems führen kann. Um die angegebene Reichweite von max. 12 m zu erzielen, sollte die Montagehöhe ca. 2 m betragen. Montieren Sie das Gerät auf einen festen Untergrund, um Fehlschaltungen zu vermeiden.

Die Netzzuleitung besteht aus einem 3-adrigen Kabel:

L = Phase (meistens schwarz oder braun)
N = Neutralleiter (meistens blau)
PE = Schutzleiter (grün/gelb) ⊕

Wichtig: Ein Vertauschen der Anschlüsse führt im Gerät oder Ihrem Sicherungskasten später zum Kurzschluss. In diesem Fall müssen die einzelnen Kabel identifiziert und neu montiert werden. In die Netzleitung kann ein geeigneter Netzschalter zum EIN- und AUS-Schalten montiert sein.

Funktionen

Alle Funktionen lassen sich bei abgezogener Ringblende einstellen.

Ausschaltverzögerung (Zeiteinstellung) ⑨
(Werkseinstellung: 5 Sek.)

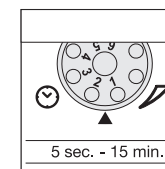

Stufenlos einstellbare Leuchtdauer von 5 sek. -15 min.

Einstellregler auf **1** (Linksanschlag) gestellt = kürzeste Zeit (5 Sek.)
Einstellregler auf **6** (Rechtsanschlag) gestellt = längste Zeit (15 min.)

Bei Einstellung des Erfassungsbereiches wird empfohlen die kürzeste Zeit **1** zu wählen.

Dämmerungseinstellung (Ansprechschwelle) ⑩
(Werkseinstellung:
Tageslichtbetrieb 2000 Lux)

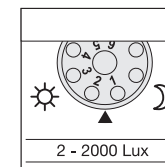

Stufenlos einstellbare Ansprechschwelle des Sensors von 2 - 2000 Lux.

Einstellregler auf **1** (Linksanschlag) gestellt = Tageslichtbetrieb ca. 2000 Lux.
Einstellregler auf **6** (Rechtsanschlag) gestellt = Dämmerungsbetrieb ca. 2 Lux.

Zur Einstellung des Erfassungsbereiches bei Tageslicht ist der Einstellregler auf **1** (Tageslichtbetrieb) zu stellen.

Grundhelligkeit ⑪
(Werkseinstellung: Programm 1)

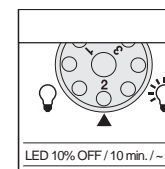

1 Strahler AN bei Bewegung ab eingestelltem Dämmerungswert / keine Grundhelligkeit.

2 Strahler AN bei Bewegung ab eingestelltem Dämmerungswert / + Grundhelligkeit (10%) für 10 min. nach Ablauf der eingestellten Zeit.

3 Strahler AN bei Bewegung ab eingestelltem Dämmerungswert / + Grundhelligkeit (10%) die ganze Nacht

Was ist Grundhelligkeit ?

Grundhelligkeit ermöglicht eine Beleuchtung mit ca. 10 % Lichtleistung. Erst bei Bewegung im Erfassungsbereich wird das Licht (für die eingestellte Zeit,

s. Ausschaltverzögerung ⑨) auf maximale Lichtleistung (100 %) geschaltet. Danach schaltet die Leuchte für 10 Min. auf Grundhelligkeit (ca. 10 %).

Reichweiteneinstellung/Justierung ⑫

Je nach Bedarf kann der Erfassungsbereich optimiert werden. Die beiliegenden Abdeckblenden dienen dazu, beliebig viele Linsensegmente abzudecken, bzw. die Reichweite individuell zu verkürzen. Somit werden Fehlschaltungen durch z. B. Autos, Passanten etc. ausgeschlossen oder Gefahrenstellen gezielt überwacht. Die Abdeckblenden können entlang der vorgegebenen Einteilungen in der Senkrechten und

Waagerechten getrennt oder mit einer Schere geschnitten werden. Nach Abziehen der Ringblende sind diese im oberen Bereich der Sensorlinse einzuhängen. Die Ringblende ist danach wieder aufzustecken, wodurch die Abdeckblenden fest verankert werden. Durch Drehen des Sensorgehäuses um ± 80° ③ ist darüber hinaus eine Feinabstimmung möglich.

Dauerlichtfunktion 13

Wird ein Netzschalter in die Netzzuleitung montiert, sind neben dem einfachen Ein- und Ausschalten folgende Funktionen möglich:

Sensorbetrieb

1) Licht einschalten (wenn Strahler AUS):

Schalter 1 x AUS und AN.

LEDs bleiben für die eingestellte Zeit an.

2) Licht ausschalten (wenn Strahler AN):

Schalter 1 x AUS und AN.

Strahler geht aus bzw. in den Sensorbetrieb über.

Dauerlichtbetrieb

1) Dauerlicht einschalten:

Schalter 2 x AUS und AN. Der Strahler wird für 4 Stunden auf Dauerlicht gestellt (rote LED leuchtet hinter der Linse). Anschließend geht sie automatisch wieder in den Sensorbetrieb über (rote LED aus).

2) Dauerlicht ausschalten:

Schalter 1 x AUS und AN. Strahler geht aus bzw. in den Sensorbetrieb über.

Wichtig:

Das mehrmalige Betätigen des Schalters sollte schnell hintereinander erfolgen (im Bereich 0,5 – 1 Sek.).



Betrieb und Pflege

Für spezielle Einbruchalarmanlagen ist das Gerät nicht geeignet, da die hierfür vorgeschriebene Sabotagesicherheit fehlt. Witterungseinflüsse können die Funktion der Sensor-LED-Strahler beeinflussen. Bei starken Windböen, Schnee, Regen, Hagel kann es zu einer Fehlschaltung kommen, da die plötzlichen

Temperaturschwankungen nicht von Wärmequellen unterschieden werden können.

Die Erfassungslinse kann bei Verschmutzung mit einem feuchten Tuch (ohne Reinigungsmittel) gesäubert werden.

Technische Daten

Sensor-LED-Strahler	XLed 10	XLed 25
Leistung:	10 LEDs, ca. 25 W	25 LEDs, ca. 60 W
Lichtfarbe:	ca. 4000 Kelvin (warmweiß)	ca. 4000 Kelvin (warmweiß)
Lichtstrom:	960 Lumen	2120 Lumen
Zusätzliche Schaltleistung:	 Glühlampen, max. 800 W bei 230 V AC  Leuchtstoffröhre, max. 400 W bei $\cos \varphi = 0,5$, induktive Last bei 230 V AC  Leuchtstofflampen, Energiesparlampen, LED-Leuchten mit elektronischem Vorschaltgerät bei 230 V AC, 4 x max. je 60 W, C ≤ 88 µF	
Lebensdauer LEDs:	bis 50.000 Std. (bei 3 Std./Tag ca. 45 Jahre)	bis 50.000 Std. (bei 3 Std./Tag ca. 45 Jahre)
Erfassungswinkel:	240° mit Unterkriechschutz	240° mit Unterkriechschutz
Projizierte Fläche	250 cm ² + 103,36 cm ²	420 cm ² + 103,36 cm ²
Schwenkbereich der Sensoreinheit:	± 80°	± 80°
Schwenkbereich Gehäuse:	vertikal 200° horizontal 270°	vertikal 200° horizontal 270°
Zeiteinstellung:	5 Sek. – 15 Min.	5 Sek. – 15 Min.
Dämmerungseinstellung:	2 – 2000 Lux	2 – 2000 Lux
Helligkeitsregulierung:	10% Grundhelligkeit (ca. 3 W)	10% Grundhelligkeit (ca. 6 W)
Dauerlicht:	4 Std. einstellbar	4 Std. einstellbar
Abmessungen (H x B x T)	205 x 200 x 220 mm	300 x 200 x 220 mm
Gewicht:	2200 g	2960 g
Temperaturbereich:	-20 °C bis +50 °C	-20 °C bis +50 °C
Schutzart:	IP 44	IP 44
Schutzklasse:	I	I

Betriebsstörungen

Störung	Ursache	Abhilfe
Sensor-LED-Strahler ohne Spannung	<ul style="list-style-type: none"> ■ Sicherung defekt, nicht eingeschaltet, Leitung unterbrochen ■ Kurzschluss 	<ul style="list-style-type: none"> ■ neue Sicherung, Netzschalter einschalten; Leitung mit Spannungsprüfer überprüfen ■ Anschlüsse überprüfen
Sensor-LED-Strahler schaltet nicht ein	<ul style="list-style-type: none"> ■ bei Tagesbetrieb, Dämmerungseinstellung steht auf Nachtbetrieb ■ Netzschalter AUS ■ Sicherung defekt ■ Erfassungsbereich nicht gezielt eingestellt 	<ul style="list-style-type: none"> ■ neu einstellen ■ Einschalten ■ neue Sicherung, evtl. Anschluss überprüfen ■ neu justieren
Sensor-LED-Strahler schaltet nicht aus	<ul style="list-style-type: none"> ■ dauernde Bewegung im Erfassungsbereich 	<ul style="list-style-type: none"> ■ Bereich kontrollieren und evtl. neu justieren bzw. abdecken
Sensor-LED-Strahler schaltet immer EIN/AUS	<ul style="list-style-type: none"> ■ Tiere bewegen sich im Erfassungsbereich 	<ul style="list-style-type: none"> ■ Sensor höher schwenken bzw. gezielt abdecken; Bereich umstellen, bzw. abdecken
Sensor-LED-Strahler schaltet unerwünscht ein	<ul style="list-style-type: none"> ■ Wind bewegt Bäume und Sträucher im Erfassungsbereich ■ Erfassung von Autos auf der Straße ■ plötzliche Temperaturveränderung durch Witterung (Wind, Regen, Schnee) oder Abluft aus Ventilatoren, offenen Fenstern ■ Sensor-LED-Strahler schwankt (bewegt sich) durch z.B. Windböen oder starken Niederschlag 	<ul style="list-style-type: none"> ■ Bereich umstellen ■ Bereich umstellen ■ Bereich verändern, Montageort verlegen ■ Sensor-LED-Strahler auf einen festen Untergrund montieren

CE Konformitätserklärung

Dieses Produkt erfüllt die Niederspannungsrichtlinie 2006/95/EG, EMV-Richtlinie 2004/108/EG sowie RoHS Richtlinie 2002/95/EG.

Funktionsgarantie

Dieses STEINEL-Produkt ist mit größter Sorgfalt hergestellt, funktions- und sicherheitsgeprüft nach geltenden Vorschriften und anschließend einer Stichprobenkontrolle unterzogen. STEINEL übernimmt die Garantie für einwandfreie Beschaffenheit und Funktion. Die Garantiefrist beträgt 36 Monate und beginnt mit dem Tag des Verkaufs an den Verbraucher. Wir beseitigen Mängel, die auf Material- oder Fabrikationsfehlern beruhen, die Garantieleistung erfolgt durch Instandsetzung oder Austausch mangelhafter Teile nach unserer Wahl. Eine Garantieleistung entfällt für Schäden an Verschleißteilen sowie für Schäden und Mängel, die durch unsachgemäße Behandlung oder Wartung auftreten. Weitergehende Folgeschäden an fremden Gegenständen sind ausgeschlossen.

Die Garantie wird nur gewährt, wenn das unzerlegte Gerät mit kurzer Fehlerbeschreibung, Kassenbono oder Rechnung (Kaufdatum und Händlerstempel), gut verpackt, an die zutreffende Servicestation eingeschickt wird.

Reparaturservice:

Nach Ablauf der Garantiezeit oder Mängeln ohne Garantieanspruch repariert unser Werksservice. Bitte das Produkt gut verpackt an die nächste Servicestation senden.

**FUNKTIONS-
36 Monate
GARANTIE**

GB Installation Instructions

Dear Customer,

Congratulations on purchasing your new STEINEL sensor-switched LED floodlight and thank you for the confidence you have shown in us. You have chosen a high-quality product that has been manufactured, tested and packed with the greatest care.

Please familiarise yourself with these instructions before attempting to install the light because prolonged, reliable and trouble-free operation will only be ensured if it is installed and used properly.

We hope your new STEINEL sensor-switched LED floodlight will bring you lasting pleasure.

Principle ⑧

Movement triggers lights, alarms and many other devices - for your convenience and safety. Whether at home, to illuminate your property, or commercially, e.g. to light up business premises, this sensor-switched LED floodlight is quickly installed and ready for use.

Sensor-switched LED floodlights XLed 10 and XLed 25 are equipped with two 120° pyro sensors which detect the invisible heat emitted by moving objects (people, animals etc.). The heat detected in this way is converted electronically into a signal that switches

the floodlight "ON". Heat is not detected through obstacles, such as walls or panes of glass. The two pyro sensors achieve a coverage angle of 240° with an aperture angle of 180°.

Important: The most reliable way of detecting movement is to install the unit with the sensor aimed across the direction in which a person would walk and by ensuring that no obstacles (such as trees, walls etc.) obstruct the line of sensor vision.

System Components

- ① LED head in flat design
- ② Pivoted arm
- ③ Cooling fins
- ④ Wall mount with power supply unit
- ⑤ Sensor unit
- ⑥ Sealing plugs
- ⑦ Shrouds
- ⑧ Principle

- ⑨ Time setting
- ⑩ Twilight setting
- ⑪ Basic brightness setting
- ⑫ Reach setting/adjustment of detection angle
- ⑬ Manual override function
- ⑭ Sealing plugs (attachment holes)
- I Mains connection, concealed wiring
- II Mains connection, surface wiring

! Safety Warnings

- Disconnect the power supply before attempting any work on the unit.
- During installation, the electrical wiring you are connecting must be dead. Therefore, switch off the power first and use a voltage tester to check that the power supply is disconnected.
- Installing these lights involves work on the mains voltage supply; This work must therefore be carried out professionally in accordance with applicable national wiring regulations and electrical operating conditions (Ⓢ -VDE 0100, ⓐ -ÖVE/ÖNORM E 8001-1, Ⓜ -SEV 1000)

- Do not install the unit on normally flammable surfaces.
- Suitable for outdoor and indoor use.
- The sensor-switched LED floodlight is only intended for wall mounting and not for ceiling mounting.
- The floodlight housing gets warm while it is switched ON. Only adjust the angle of the LED head once it has cooled down.
-  Do not look into the LED light at short range or for any prolonged period (> 5 min.). You could damage your retina.

Installation ①-⑦

The site of installation should be at least 50 cm away from another light because heat radiated from it may activate the system. To obtain the specified max. reach of 12 m, the sensor should be installed at a height of approx. 2 m. Install the unit on a firm surface to avoid unintentional triggering.

The mains supply lead is a 3-core cable.

L = phase conductor (usually black or brown)
N = neutral conductor (usually blue)
PE = protective-earth conductor (green/yellow) ⊕

Important: Connecting the conductors to the wrong terminals will produce a short circuit in the unit or your fuse box at a later stage when you come to switch the power on. In this case, you must identify the individual cables and re-connect them. A suitable mains switch for switching the light "ON" and "OFF" can be installed in the mains lead.

Functions

All functions can be set after removing the decorative ring.

Switch-off delay (time setting) ⑨
(factory setting: 5 sec.)

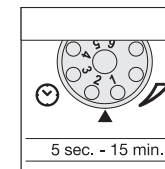

Light "ON" duration can be infinitely varied from 5 sec. - 15 min.

Control dial set to **1** (turned fully anticlockwise) = shortest time (5 sec.)
Control dial set to **6** (turned fully clockwise) = longest (15 sec.)

To set the detection zone, it is recommended to select the shortest time **1**.

Twilight setting (response threshold) ⑩
(factory setting: daylight operation 2000 lux)

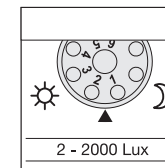

The sensor's response threshold can be infinitely varied from 2 - 2000 lux.

Control dial set to number **1** (turned fully anticlockwise) = daylight operation (approx. 2000 lux).
Control dial set to **6** (turned fully clockwise) = twilight operation (approx. 2 lux).

To adjust the detection zone in daylight, the control dial must be set to **1** (daylight operation).

Basic brightness ⑪
(factory setting: programme 1)

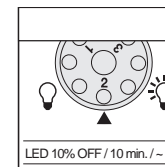

- 1** Floodlight "ON" in response to movement from twilight setting / no basic brightness.
- 2** Floodlight "ON" in response to movement from twilight setting / + basic brightness (10%) for 10 min. after time set elapses.
- 3** Floodlight "ON" all night in response to movement from twilight setting / + basic brightness (10%).

What is basic brightness?

Basic brightness provides illumination at approx. 10% light output. The light only switches to maximum output of 100% (for the time selected, see

Switch-off delay ⑨) in response to movement in the detection zone. The light then switches to basic brightness for 10 min. (approx. 10%).

Reach Setting/Adjustment ⑫

The detection zone can be optimised to suit requirements. The shrouds provided are used for blanking out any number of lens segments or to shorten reach as required. This prevents the light from being activated unintentionally, e.g. by cars, passers-by etc., and allows you to target danger spots. The shrouds can be divided or cut with a pair of scissors along the

vertical and horizontal grooves. After removing the decorative ring, the shrouds can be clipped on at the top of the sensor lens. The decorative ring must now be pushed back on to hold the shrouds firmly in place.
You can turn the sensor housing through ± 80° ③ for precision adjustment.

Permanent Light Function ⑬

If a mains switch is installed in the mains supply lead, the light is capable of the following functions in addition to the simple "ON"/"OFF" function:

Sensor operation

1) Switch light "ON" (when floodlight is "OFF"):

Switch "OFF" and "ON" once.

LEDs stay "ON" for the period selected.

2) Switch light "OFF" (when floodlight is "ON"):

Switch "OFF" and "ON" once.

Floodlight goes out or switches to sensor mode.

Manual override

1) Activate manual override:

Turn switch "OFF" and "ON" twice. The floodlight is set to stay "ON" for 4 hours (red LED lights up behind the lens). Then it returns automatically to sensor mode (red LED "OFF").

2) Deactivate manual override:

Switch "OFF" and "ON" once. Floodlight goes out or switches to sensor mode.

Important:

The switch should be actuated in rapid succession (in the 0.5 – 1 sec. range).



Operation and Maintenance

The unit is not suitable for special burglary alarm systems since it lacks the tampering protection prescribed for this purpose. Weather can affect operation of the sensor-switched LED floodlight. Strong gusts of wind, snow, rain and hail may cause the light to

come "ON" when it is not wanted because the sensor is unable to distinguish sudden changes in temperature from sources of heat.

The detector lens may be cleaned with a damp cloth if it gets dirty (do not use cleaning agents).

Technical specifications

Sensor-switched LED floodlight	XLed 10	XLed 25
Wattage:	10 LED's, approx. 25 W	25 LED's, approx. 60 W
Light colour:	approx. 4000 kelvin (warm white)	approx. 4000 kelvin (warm white)
Luminous flux:	960 lumens	2120 lumens
Additional switching capacity:	 Filament bulbs, 800 W max. at 230 V AC  Fluorescent tube, 400 W max. at cos φ = 0.5, inductive load at 230 V AC  Fluorescent lamps, low-energy lamps, LED lights with electronic ballast at 230 V AC, 4 x 60 W each max., C ≤ 88 µF	
Life of LED's:	up to 50,000 hrs. (for 3 hrs./day approx. 45 years)	up to 50,000 hrs. (for 3 hrs./day approx. 45 years)
Angle of coverage:	240° with sneak-by guard	240° with sneak-by guard
Projected area	250 cm ² + 103.36 cm ²	420 cm ² + 103.36 cm ²
Swivelling range of sensor unit:	± 80°	± 80°
Swivelling range of housing:	200° vertically 270° horizontally	200° vertically 270° horizontally
Time setting:	5 sec. – 15 min.	5 sec. – 15 min.
Twilight setting:	2 – 2000 lux	2 – 2000 lux
Brightness control:	10% basic brightness (approx. 3 W)	10% basic brightness (approx. 6 W)
Permanent light "ON":	4 hrs., selectable	4 hrs., selectable
Dimensions (h x w x d)	205 x 200 x 220 mm	300 x 200 x 220 mm
Weight:	2200 g	2960 g
Temperature range:	-20 °C to + 50 °C	-20 °C to +50 °C
IP rating:	IP 44	IP 44
Protection class:	I	I

Troubleshooting

Malfunction	Cause	Remedy
Sensor-switched LED floodlight without power	<ul style="list-style-type: none"> ■ Fuse faulty, not switched "ON", break in wiring ■ Short circuit 	<ul style="list-style-type: none"> ■ Fit new fuse; switch "ON" mains switch; check wiring with voltage tester ■ Check connections
Sensor-switched LED floodlight will not switch "ON"	<ul style="list-style-type: none"> ■ Twilight control set to night-time mode during daytime operation ■ Mains power switch "OFF" ■ Fuse faulty ■ Detection zone not properly targeted 	<ul style="list-style-type: none"> ■ Adjust setting ■ Switch "ON" ■ Fit new fuse, check connection if necessary ■ Re-adjust
Sensor-switched LED floodlight will not switch "OFF"	<ul style="list-style-type: none"> ■ Continuous movement in the detection zone 	<ul style="list-style-type: none"> ■ Check zone and readjust if necessary or apply shroud
Sensor-switched LED floodlight keeps switching "ON" and "OFF"	<ul style="list-style-type: none"> ■ Animals moving in the detection zone 	<ul style="list-style-type: none"> ■ Tilt sensor higher or apply specific shrouds; adjust zone, or apply shrouds
Sensor-switched LED floodlight switches "ON" when it should not	<ul style="list-style-type: none"> ■ Wind is moving trees and bushes in the detection zone ■ Cars in the street are being detected ■ Sudden temperature changes due to weather (wind, rain, snow) or air expelled from fans, open windows ■ Sensor-switched LED floodlight is moving (swaying) due to gusts of wind or heavy rain. 	<ul style="list-style-type: none"> ■ Change detection zone ■ Change detection zone ■ Adjust detection zone or install in a different place ■ Mount sensor-switched LED floodlight on a firm surface

CE Declaration of conformity

This product complies with Low Voltage Directive 2006/95/EC, EMC Directive 2004/108/EC as well as RoHS Directive 2002/95/EC.

Functional warranty

This STEINEL product has been manufactured with utmost care, tested for proper operation and safety and then subjected to random sample inspection. STEINEL guarantees that it is in perfect condition and proper working order. The warranty period is 36 months and starts on the date of sale to the consumer. We will remedy defects caused by material flaws or manufacturing faults. The warranty will be met by repair or replacement of defective parts at our own discretion. The warranty shall not cover damage to wear parts, damage or defects caused by improper treatment or maintenance. Further consequential damage to other objects is excluded.

Claims under the warranty will only be accepted if the unit is sent fully assembled and well-packed with a brief description of the fault, a receipt or invoice (date of purchase and dealer's stamp) to the appropriate Service Centre.

Repair service:

Our Customer Service Department will repair faults not covered by warranty or after the warranty period. Please send the product well packed to your nearest Service Centre.

FUNCTIONAL
36 month
WARRANTY

F Instructions de montage

Cher client,

Nous vous remercions de la confiance que vous avez témoignée à STEINEL en achetant ce projecteur LED à détecteur. Vous avez choisi un article de très grande qualité, fabriqué, testé et conditionné avec le plus grand soin.

Avant de l'installer, veuillez lire attentivement ces instructions de montage. En effet, seules une installation et une mise en service correctement effectuées garantissent durablement un fonctionnement impeccable et fiable.

Nous souhaitons que votre nouveau projecteur LED à détecteur STEINEL vous apporte entière satisfaction.

Le principe ⑧

Pour votre confort et votre sécurité, le mouvement déclenche lumière, alarme, etc. Que ce soit pour éclairer votre maison ou votre terrain, ou pour un usage commercial, par ex. pour éclairer le site de l'entreprise, ces projecteurs LED à détecteur s'installent rapidement partout et sont prêts à fonctionner.

Les projecteurs LED à détecteur XLed 10 et XLed 25 sont munis de deux détecteurs pyroélectriques de 120° qui détectent la chaleur corporelle des corps en mouvement (personnes, animaux, etc.). Ce rayonnement de chaleur est traité par un système électro-

nique qui commande le projecteur. Les obstacles comme les murs ou les vitres s'opposent à la détection du rayonnement de chaleur. Les deux détecteurs pyroélectriques couvrent un angle de détection de 240° avec une ouverture angulaire de 180°.

Important : La détection des mouvements est la plus fiable quand l'appareil est monté perpendiculairement au sens de passage et qu'aucun obstacle (arbre, mur, etc.) n'obstrue le champ de visée du détecteur.

Description de l'appareil

- ① Tête LED design plat
- ② Bras articulé
- ③ Ailettes de refroidissement
- ④ Support mural avec bloc secteur
- ⑤ Unité de détecteur
- ⑥ Joint d'étanchéité
- ⑦ Bouchons
- ⑧ Le principe

- ⑨ Minuterie réglable
- ⑩ Réglage de crépuscularité
- ⑪ Réglage luminosité de base
- ⑫ Réglage de la portée/ajustage de la zone de détection
- ⑬ Fonction éclairage permanent
- ⑭ Bouchons (trous de fixation)
- I Raccordement au secteur conduite sous crépi
- II Raccordement au secteur conduite sur crépi

⚠ Consignes de sécurité

- Avant toute intervention sur l'appareil, couper l'alimentation électrique !
- Pendant le montage, les conducteurs à raccorder doivent être hors tension. Il faut donc d'abord couper le courant et s'assurer de l'absence de courant à l'aide d'un testeur de tension.
- L'installation de ces appareils implique une intervention sur le réseau ; elle doit donc être effectuée par un professionnel conformément aux prescriptions de montage et conditions de raccordement spécifiques au pays (☎) - NF C-15100

- N'installez pas l'appareil sur des surfaces facilement inflammables.
- Pour utilisation à l'extérieur et à l'intérieur.
- Les projecteurs LED à détecteur sont conçus uniquement pour le montage mural et non pour le montage au plafond.
- Quand le projecteur fonctionne, le boîtier est brûlant. Laisser refroidir la tête LED avant de l'orienter.
- Ne pas regarder la lampe LED de près ou de façon prolongée (> 5 mn.). Cela pourrait endommager la rétine.



Installation ①-⑦

Il faut monter l'appareil à une distance d'au moins 50 cm de toute lampe car la chaleur pourrait entraîner un déclenchement intempestif du détecteur. Pour obtenir la portée indiquée de 12 m max., la hauteur d'installation doit être d'environ 2 m. Pour éviter les déclenchements intempestifs, installer l'appareil sur un support solide.

La conduite secteur est composée d'un câble à 3 conducteurs :

L = phase (généralement noir ou marron)
N = neutre (généralement bleu)
PE = conducteur de terre (vert/jaune) ⊥

Important : Une inversion des branchements entraîne un court-circuit dans l'appareil ou dans le boîtier à fusibles. Dans ce cas, il faut à nouveau identifier les câbles et les raccorder en conséquence. Il est possible de monter sur la conduite secteur un interrupteur adéquat permettant la mise en ou hors circuit de l'appareil.

Fonctionnement

Toutes les fonctions peuvent être réglées lorsque l'anneau de protection est retiré.

Temporisation de l'extinction (Minuterie) ⑨
(réglage effectué en usine : 5 s)

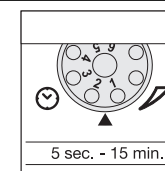

Durée d'éclairage réglable en continu de 5 s à 15 min.

Bouton de réglage sur le chiffre **1** (butée à gauche) = temps le plus court (5 s)
Bouton de réglage sur le chiffre **6** (butée à droite) = temps le plus long (15 min)

Pour le réglage de la zone de détection il est recommandé de sélectionner le temps le plus court **1**.

Réglage de crépuscularité (Seuil de réaction) ⑩
(réglage effectué en usine : fonctionnement diurne 2 000 lux)

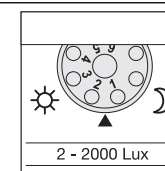

Seuil de réaction du détecteur réglable en continu de 2 - 2 000 lux.

Bouton de réglage sur le chiffre **1** (butée à gauche) = fonctionnement diurne env. 2000 lux.
Bouton de réglage sur le chiffre **6** (butée à droite) = fonctionnement nocturne env. 2 lux.

Pour régler la zone de détection à la lumière du jour, il faut placer le bouton de réglage sur le chiffre **1** (fonctionnement diurne).

Luminosité de base ⑪
(réglage effectué en usine : programme 1)

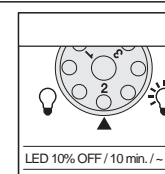

1 Projecteur MARCHE en cas de mouvement à partir de la valeur de crépuscularité sélectionnée / pas de luminosité de base.

2 Projecteur MARCHE en cas de mouvement à partir de la valeur de crépuscularité sélectionnée / + luminosité de base (10%) pour 10 min après écoulement du temps programmé.

3 Projecteur MARCHE en cas de mouvement à partir de la valeur de crépuscularité sélectionnée / + luminosité de base (10%) pendant toute la nuit.

Qu'est-ce que la luminosité de base ?

La luminosité de base permet un éclairage avec une puissance d'environ 10 %. La pleine puissance s'enclenche pour la durée programmée lorsqu'un

mouvement est détecté. La lampe commute ensuite à nouveau sur luminosité de base pour 10 min (env. 10 %).

Réglage de la portée/ajustage ⑫

La zone de détection peut être optimisée en fonction des besoins. Les caches enfichables fournis servent à recouvrir autant de segments de lentille que l'on désire, ou bien à limiter individuellement la portée. Ceci permet d'éviter les déclenchements intempestifs provoqués par ex. par des voitures, des passants, etc. ou de cibler la surveillance des sources de danger. Les caches enfichables pré-rainurés sont sécables

horizontalement ou verticalement ou peuvent être coupés avec des ciseaux. Pour les mettre en place, retirer l'anneau de protection de la lentille, positionner les caches puis replacer l'anneau de protection pour les fixer.
En faisant pivoter le boîtier du détecteur de ± 80° ③ il est en outre possible d'effectuer un réglage fin.

Fonction éclairage permanent ⑬

Si un interrupteur est installé sur la conduite secteur, en plus de l'allumage et de l'extinction, on dispose des fonctions suivantes :

Fonctionnement avec détecteur

1) Allumer la lumière (si le projecteur est sur ARRÊT) :

Actionner l'interrupteur 1 x ARRÊT/MARCHE. Les LED restent allumées pendant la durée réglée.

2) Éteindre la lumière (si le projecteur est sur MARCHE) :

Actionner l'interrupteur 1 x ARRÊT/MARCHE. Le projecteur s'éteint ou repasse en mode détection.

Éclairage permanent

1) Allumer l'éclairage permanent :

Actionner l'interrupteur 2 x ARRÊT/MARCHE. Le projecteur est mis en éclairage permanent pendant 4 heures (la LED rouge derrière la lentille clignote). Elle repasse ensuite automatiquement en mode détection (LED rouge éteinte).

2) Éteindre l'éclairage permanent :

Actionner l'interrupteur 1 x ARRÊT/MARCHE. Le projecteur s'éteint ou repasse en mode détection.

Important :

Il faut actionner l'interrupteur rapidement en suivant (en l'espace de 0,5 à 1 s).



grêle peuvent entraîner un déclenchement intempestif car le détecteur ne peut pas distinguer les brusques variations de température des sources de chaleur.

Si la lentille se salit, on la nettoiera avec un chiffon humide (ne pas utiliser de détergent).

Utilisation et entretien

Le projecteur n'étant pas protégé contre le vandalisme, il ne convient pas de l'utiliser comme système anti-intrusion. Les conditions atmosphériques peuvent influencer le fonctionnement du projecteur à détecteur. Les rafales de vent, la neige, la pluie, la

Caractéristiques techniques

Projecteur LED à détecteur	XLed 10	XLed 25
Puissance :	10 LED, env. 25 W	25 LED, env. 60 W
Couleur de la lumière :	4000 kelvin env. (blanc chaude)	4000 kelvin env. (blanc chaud)
Flux lumineux :	960 lumen	2120 lumen
Puissance d'éclairage supplémentaire :	 Lampes à incandescence, 800 W max. pour 230 V AC  Tube fluorescent, 400 W max. pour cos φ = 0,5, charge inductive pour 230 V CA  Tubes fluorescents, lampes à économie d'énergie, lampes LED avec ballast électronique pour 230 V CA, 4 x 60 W max. chacune, C ≤ 88 µF	
Durée de vie des LED :	jusqu'à 50.000 h. (pour 3 heures/jour, env. 45 ans)	jusqu'à 50.000 h. (pour 3 heures/jour, env. 45 ans)
Angle de détection :	240° avec protection au ras du mur	240° avec protection au ras du mur
Surface projetée	250 cm ² + 103,36 cm ²	420 cm ² + 103,36 cm ²
Orientabilité de l'unité de détecteur :	± 80°	± 80°
Orientabilité du boîtier :	verticalement 200° horizontalement 270°	verticalement 200° horizontalement 270°
Temporisation :	5 s – 15 min	5 s – 15 min
Réglage de crépuscularité :	2 – 2000 lux	2 – 2000 lux
Réglage de l'intensité de veille :	10% luminosité de base (env. 3 W)	10% luminosité de base (env. 6 W)
Eclairage permanent :	4 h. réglable	4 h. réglable
Dimensions (H x l x P) :	205 x 200 x 220 mm	300 x 200 x 220 mm
Poids :	2200 g	2960 g
Variation de température :	-20 °C à +50 °C	-20 °C à +50 °C
Indice de protection :	IP 44	IP 44
Classe :	I	I

Dysfonctionnements

Problème	Cause	Remède
Projecteur LED à détecteur sans tension	<ul style="list-style-type: none"> ■ Fusible défectueux, appareil hors circuit, câble coupé ■ Court-circuit 	<ul style="list-style-type: none"> ■ Changer le fusible défectueux, mettre l'interrupteur en circuit ; vérifier le câble à l'aide d'un testeur de tension ■ Vérifier le branchement
Projecteur LED à détecteur ne s'allume pas	<ul style="list-style-type: none"> ■ En fonctionnement diurne, le réglage de crépuscularité est positionné sur fonctionnement nocturne ■ Interrupteur en position ARRÊT ■ Fusible défectueux ■ Réglage incorrect de la zone de détection 	<ul style="list-style-type: none"> ■ Ajuster à nouveau ■ Mettre en circuit ■ Changer le fusible, éventuellement vérifier le branchement ■ Ajuster à nouveau
Projecteur LED à détecteur ne s'éteint pas	<ul style="list-style-type: none"> ■ Mouvement continu dans la zone de détection 	<ul style="list-style-type: none"> ■ Contrôler la zone de détection, éventuellement la régler à nouveau ou la masquer
Le projecteur LED à détecteur s'allume et s'éteint continuellement	<ul style="list-style-type: none"> ■ Des animaux se déplacent dans la zone de détection 	<ul style="list-style-type: none"> ■ Orienter le détecteur plus vers le haut ou réduire la zone ; modifier ou réduire la zone
Projecteur LED à détecteur s'allume involontairement	<ul style="list-style-type: none"> ■ Le vent agite des arbres et des arbustes dans la zone de détection ■ Détection de voitures passant sur la chaussée ■ Variations subites de température dues aux intempéries (vent, pluie, neige) ou à des courants d'air provenant de ventilateurs ou de fenêtres ouvertes ■ Le projecteur LED à détecteur oscille (remue) à cause par ex. de rafales de vent ou de fortes précipitations. 	<ul style="list-style-type: none"> ■ Modifier la zone ■ Modifier la zone ■ Modifier la zone, monter l'appareil à un autre endroit ■ Installer le projecteur LED à détecteur sur un support solide

CE Déclaration de conformité

Ce produit est conforme à la directive basse tension 2006/95/CE, à la directive compatibilité électromagnétique 2004/108/CE et à la directive RoHS 2002/95/CE.

Service après-vente et garantie

Ce produit Steinel a été fabriqué avec le plus grand soin. Son fonctionnement et sa sécurité ont été contrôlés conformément aux directives en vigueur et il a été soumis à un contrôle final par sondage. STEINEL garantit un état et un fonctionnement irréprochables.

La durée de garantie est de 36 mois et débute le jour de la vente au consommateur. Nous remédions aux défauts provenant d'un vice de matière ou de fabrication. La garantie sera assurée à notre discrétion par réparation ou échange des pièces défectueuses. La garantie ne s'applique ni aux pièces d'usure, ni aux dommages et défauts dus à une utilisation ou maintenance incorrectes. Les dommages consécutifs causés à d'autres objets sont exclus de la garantie.

La garantie ne s'applique que si l'appareil non démonté est retourné au point de service après-vente le plus proche, dans un emballage adéquat, accompagné de la description brève de la panne et d'un ticket de caisse ou d'une facture portant la date d'achat et le cachet du vendeur.

Service de réparation :

Le service après-vente de notre usine effectue également les réparations non couvertes par la garantie ou survenant après l'expiration de celle-ci. Veuillez envoyer le produit correctement emballé à la station de service après-vente la plus proche.

GARANTIE

36 mois

DE FONCTIONNEMENT

NL Gebruiksaanwijzing

Geachte klant,

Hartelijk dank voor het vertrouwen dat u met de aanschaf van uw nieuwe sensor-LED-spot van STEINEL in ons heeft gesteld. U heeft een modern kwaliteitsproduct gekocht, dat met uiterste zorgvuldigheid vervaardigd, getest en verpakt werd.

Lees voor de installatie deze gebruiksaanwijzing nauwkeurig door, want alleen een vakkundige installatie en ingebruikneming garanderen een duurzaam, betrouwbaar en storingvrij gebruik.

Wij wensen u veel plezier met uw nieuwe sensor-LED-spot van STEINEL.

Het principe ⑧

Beweging schakelt licht, alarm en veel meer aan. Voor uw gemak en uw veiligheid. Geschikt voor particulier gebruik om huis en tuin te verlichten of voor commercieel gebruik bijv. voor het verlichten van het bedrijfsterrein, deze sensor-LED-spot is overal snel gemonteerd en bedrijfsklaar.

De sensor-LED-spots XLed 10 en XLed 25 zijn voorzien van twee 120°-pyro-sensoren, die de onzichtbare warmtestraling van bewegende mensen, dieren enz. registreren. Deze zo geregistreeerde warmtestraling wordt elektronisch omgezet en schakelt hierdoor de

lamp automatisch aan. Door hindernissen zoals muren of ruiten wordt geen warmtestraling herkend en er volgt dan ook geen schakeling. Met behulp van de twee pyro-sensoren wordt een registratiehoek van 240° met een openingshoek van 180° bereikt.

Belangrijk: De beste bewegingsregistratie heeft u als het apparaat zijdelings in de looprichting wordt gemonteerd en geen hindernissen (zoals bomen, muren enz.) het zicht van de sensor belemmeren.

Beschrijving van het apparaat

- ① LED-kop in plat design
- ② Scharnierarm
- ③ Koelgleuf
- ④ Wandhouder met voedingsgedeelte
- ⑤ Sensorunit
- ⑥ Afdichtingsdopje
- ⑦ Afdekplaatjes
- ⑧ Het principe

- ⑨ Tijdstelling
- ⑩ Schemerinstelling
- ⑪ Instelling basislichtsterkte
- ⑫ Reikwijdte-instelling/afstelling van het registratiebereik
- ⑬ Permanente verlichting
- ⑭ Afdichtdopje (bevestigingsgaten)
- ⓘ Netaansluiting leidingen in de muur
- Ⓜ Netaansluiting leidingen op de muur

⚠ Veiligheidsvoorschriften

- Voordat u werkzaamheden aan het apparaat uitvoert altijd eerst de stroomtoevoer onderbreken!
- Bij de montage moet de aan te sluiten elektrische kabel spanningsvrij zijn. Daarom eerst de stroom uitschakelen en op spanningsloosheid testen met een spanningstester.
- Bij de installatie van de lamp werkt u met netspanning. Dit moet vakkundig en volgens de gebruikelijke installatievoorschriften en aansluitingsvoorwaarden worden uitgevoerd (NL: NEN 1010).

- Monteer het apparaat niet op normaal licht ontvlambare oppervlakken.
- Geschikt voor buiten en binnen.
- De sensor-LED-spot is alleen geschikt voor wandmontage en niet voor montage aan het plafond.
- De behuizing van de lamp warmt op tijdens het gebruik. Verander de positie van de LED-kop alleen als die helemaal is afgekoeld.
- Niet van dichtbij of gedurende langere tijd (> 5 min.) in de LED-lamp kijken. Dit kan tot beschadiging van het netvlies leiden.



Installatie ①-⑦

De montageplaats dient minimaal 50 cm van een andere lamp verwijderd te zijn, omdat de warmtestraling het systeem kan activeren. Om de aangegeven reikwijdte van max. 12 m te bereiken, mag de montagehoogte ca. 2 m zijn. Monteer het apparaat op een vaste ondergrond om foutieve schakelingen te voorkomen.

De stroomtoevoer bestaat uit een 3-polige kabel:

L = fase (in Nederland meestal bruin in België meestal zwart)
N = nuldraad (meestal blauw)
PE = aarddraad (groen/geel) ⚡

Belangrijk: Het verwisselen van de aansluitingen leidt in het apparaat of de meterkast later tot kortsluiting. In dit geval moeten de afzonderlijke kabels geïdentificeerd en opnieuw aangesloten worden. In de stroomtoevoerkabel kan een geschikte netschakelaar voor IN- en UIT-schakelen worden gemonteerd.

Functies

Alle functies kunnen worden ingesteld wanneer de bevestigingsring verwijderd is.

Uitschakelvertraging (tijdstelling) ⑨
(instelling af fabriek: 5 sec.)

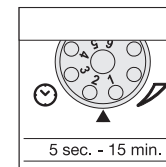

Traploos instelbare brandduur van 5 sec. – 15 min.

Instelknopje op **1** (linkeraanslag) = kortste tijd (5 sec.)
Instelknopje op **6** (rechteraanslag) = langste tijd (15 min.)

Bij de instelling van het registratiebereik wordt geadviseerd om de kortste tijd **1** te kiezen.

Schemerinstelling (drempelwaarde) ⑩
(instelling af fabriek: daglichtstand 2000 lux)

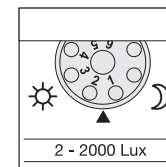

Traploos instelbare drempelwaarde van de sensor van 2 – 2000 lux.

Instelknopje op **1** (linkeraanslag) = daglichtstand ca. 2000 lux.
Instelknopje op **6** (rechteraanslag) = schemerstand ca. 2 lux.

Voor de instelling van het registratiebereik bij daglicht moet het instelknopje op **1** (daglichtstand) worden gezet.

Basislichtsterkte ⑪
(instelling af fabriek: programma 1)

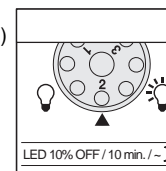

1 Lamp AAN bij beweging vanaf de ingestelde schemerwaarde / geen basislichtsterkte.

2 Lamp AAN bij beweging vanaf de ingestelde schemerwaarde / + basislichtsterkte (10%) voor 10 min. na afloop van de ingestelde tijd.

3 Lamp AAN bij beweging vanaf een ingestelde schemerwaarde / + basislichtsterkte (10%) de hele nacht.

Wat is basislichtsterkte?

Basislichtsterkte maakt een verlichting met ca. 10 % lichtvermogen mogelijk. Pas bij beweging in het registratiebereik wordt het licht (voor de ingestelde

tijd, zie uitschakelvertraging ⑨) naar het maximale lichtvermogen (100 %) geschakeld. Daarna schakelt de lamp voor 10 minuten weer terug naar de basislichtsterkte (ca. 10 %).

Reikwijdte-instelling/afstelling ⑫

Het registratiebereik kan indien gewenst beperkt worden. Met de meegeleverde afdekplaatjes kunnen willekeurig veel lenssegmenten worden afgedekt, resp. de reikwijdte kan individueel worden verkort. Hierdoor worden verkeerde schakelingen door bijv. auto's, voetgangers etc. voorkomen of bepaalde gebieden gericht bewaakt. De afdekplaatjes kunnen langs de inkepingen verticaal en horizontaal worden afgebro-

ken of met een schaar worden doorgesneden. Na het verwijderen van de bevestigingsring kunnen deze boven in de sensorlens worden gehangen. De bevestigingsring daarna weer vastdraaien, zodat de afdekplaatjes vast verankerd worden. Door het sensorhuis ± 80° ③ te draaien, is bovendien een fijnafstelling mogelijk.

Permanente verlichting 13

Als er een netschakelaar in de kabel gemonteerd wordt, zijn naast het eenvoudige in- en uitschakelen ook de volgende functies mogelijk:

Sensormodus

1) Licht inschakelen (indien lamp UIT):

Schakelaar 1 x UIT en AAN.

De LED's blijven gedurende de ingestelde tijd aan.

2) Licht uitschakelen (indien lamp AAN):

Schakelaar 1 x UIT en AAN.

De lamp gaat uit resp. schakelt over op sensormodus.

Permanente verlichting

1) Permanente verlichting inschakelen:

Schakelaar 2 x UIT en AAN. De lamp schakelt gedurende 4 uur over op permanente verlichting (rode LED achter de lens brandt). Vervolgens schakelt de lamp automatisch weer over op sensormodus (rode LED uit).

2) Permanente verlichting uitschakelen:

Schakelaar 1 x UIT en AAN. De lamp gaat uit resp. schakelt over op sensormodus.

Belangrijk:

Het meerdere malen op de schakelaar drukken moet snel achter elkaar gebeuren (ca. 0,5 – 1 sec.).



Gebruik en onderhoud

Voor speciale inbraakalarminstallaties is het apparaat niet geschikt, omdat de voorgeschreven sabotagebeveiliging hiervoor ontbreekt. Weersinvloeden kunnen de werking van de sensor-LED-spot beïnvloeden. Bij hevige windvlagen, sneeuw, regen of hagel kan een foutieve schakeling voorkomen, omdat de plotselinge

temperatuurverschillen niet van warmtebronnen onderscheiden kunnen worden.

De registratielens kan bij vervuiling met een vochtige doek (zonder reinigingsmiddel) worden schoongemaakt.

Technische gegevens

Sensor-LED-spot	XLed 10	XLed 25
Vermogen:	10 LED's, ca. 25 W	25 LED's, ca. 60 W
Lichtkleur:	ca. 4000 Kelvin (warm wit)	ca. 4000 Kelvin (warm wit)
Lichtstroom:	960 lumen	2120 lumen
Extra schakelvermogen:	 gloeilampen, max. 800 W bij 230 V AC  tl-buis, max. 400 W bij $\cos \phi = 0,5$, inductieve belasting bij 230 V AC  tl-lampen, spaarlampen, led-lampen met elektronisch voorschakelapparaat bij 230 V AC, 4 x max. 60 W, C ≤ 88 µF	
Levensduur LED's:	max. 50.000 uur (bij 3 uur/dag ca. 45 jaar)	max. 50.000 uur (bij 3 uur/dag ca. 45 jaar)
Registratiehoek:	240° met onderkruipbescherming	240° met onderkruipbescherming
Verlicht oppervlak	250 cm ² + 103,36 cm ²	420 cm ² + 103,36 cm ²
Draaibereik van de sensorunit:	± 80°	± 80°
Draaibereik behuizing:	verticaal 200° horizontaal 270°	verticaal 200° horizontaal 270°
Tijdstelling:	5 sec. – 15 min.	5 sec. – 15 min.
Schemerinstelling:	2 – 2000 lux	2 – 2000 lux
Lichtsterkeregelung:	10% basislichtsterkte (ca. 3 W)	10% basislichtsterkte (ca. 6 W)
Permanente verlichting:	4 uur instelbaar	4 uur instelbaar
Afmetingen (H x B x D):	205 x 200 x 220 mm	300 x 200 x 220 mm
Gewicht:	2200 g	2960 g
Temperatuurbereik:	-20 °C tot +50 °C	-20 °C tot +50 °C
Beschermingsgraad:	IP 44	IP 44
Veiligheidsklasse:	I	I

Storingen

Storing	Oorzaak	Oplossing
Sensor-LED-spot zonder netspanning	<ul style="list-style-type: none"> ■ Zekering defect, niet ingeschakeld, kabel onderbroken ■ Kortsluiting 	<ul style="list-style-type: none"> ■ Nieuwe zekering, netschakelaar inschakelen; kabel testen met spanningstester ■ Aansluitingen controleren
Sensor-LED-spot schakelt niet aan	<ul style="list-style-type: none"> ■ Bij daglicht, lichtinstelling staat op schemerstand ■ Netschakelaar UIT ■ Zekering defect ■ Registratiebereik niet gericht ingesteld 	<ul style="list-style-type: none"> ■ Opnieuw instellen ■ Inschakelen ■ Nieuwe zekering, eventueel aansluiting controleren ■ Opnieuw instellen
Sensor-LED-spot schakelt niet uit	<ul style="list-style-type: none"> ■ Permanente beweging in het registratiebereik 	<ul style="list-style-type: none"> ■ Bereik controleren en eventueel opnieuw instellen of afdekken
Sensor-LED-spot schakelt steeds AAN/UIT	<ul style="list-style-type: none"> ■ Bewegende dieren in het registratiebereik 	<ul style="list-style-type: none"> ■ Sensor hoger draaien of gericht afdekken; bereik veranderen of afdekken
Sensor-LED-spot schakelt ongewenst aan	<ul style="list-style-type: none"> ■ Wind beweegt bomen en struiken binnen het registratiegebied ■ Registratie van auto's op straat ■ Plotselinge verandering van temperatuur door het weer (wind, regen, sneeuw) of afvoerlucht van ventilatoren, open ramen ■ De sensor-LED-spot trilt (beweegt) door bijv. windvlagen of sterke regen 	<ul style="list-style-type: none"> ■ Bereik veranderen ■ Bereik veranderen ■ Bereik veranderen of montageplaats verleggen ■ Monteer de sensor-LED-spot op een vaste ondergrond

CE Conformiteitsverklaring

Dit product voldoet aan de laagspanningsrichtlijn 2006/95/EG, de EMC-richtlijn 2004/108/EG en de RoHS-richtlijn 2002/95/EG.

Functiegarantie

Dit STEINEL-product is met grote zorgvuldigheid gefabriceerd, getest op goede werking en veiligheid volgens de geldende voorschriften, en vervolgens steekproefsgewijs gecontroleerd. STEINEL verleent garantie op de storingvrije werking.

De garantietermijn bedraagt 36 maanden en gaat in op de datum van aanschaf door de klant. Alle klachten, die berusten op materiaal- of fabricagefouten, worden door ons opgelost. De garantie bestaat uit reparatie of vernieuwen van de defecte onderdelen, door ons te beoordelen. Garantie vervalt bij schade aan onderdelen, die aan slijtage onderhevig zijn en bij schade of gebreken, die door ondeskundig gebruik of onderhoud ontstaan. Schade aan andere voorwerpen is uitgesloten van garantie.

De garantie wordt alleen verleend wanneer het niet-gedemonteerde apparaat met korte storingsbeschrijving, kassabon of rekening (koopdatum en winkelierstempel), goed verpakt naar het desbetreffende serviceadres wordt gestuurd.

Reparatieservice

Na afloop van de garantietermijn of bij schade die niet onder de garantie valt, kan er ook door ons gerepareerd worden. Gelieve het product goed verpakt aan het dichtstbijzijnde serviceadres op te sturen.

FUNCTIE
36 maanden
GARANTIE

I Istruzioni per il montaggio

Gentili Clienti,

Vi ringraziamo molto per la fiducia che ci avete dimostrato acquistando il Vostro nuovo faretto LED a sensore della STEINEL. Avete scelto un prodotto pregiato di alta qualità che è stato costruito, provato ed imballato con la massima scrupolosità.

Il principio 8

Il movimento fa attivare la luce, l'allarme e molte altre cose. Per il Vostro comfort e la Vostra sicurezza. Sia nel settore privato per l'illuminazione di casa e terreno circostante, sia nel settore industriale, per es. per l'illuminazione dell'areale della ditta, questo faretto LED a sensore può venire montato dappertutto con rapidità ed è subito pronto per l'esercizio.

I faretti LED a sensore XLed 10 e XLed 25 sono dotati di due pirosensori a 120° che rilevano l'invisibile irraggiamento termico di corpi in movimento (persone, animali, ecc). L'irraggiamento termico in tal modo rilevato viene trasformato

Vi preghiamo di procedere all'installazione solo dopo aver letto attentamente le presenti istruzioni di montaggio. Solo un'installazione ed una messa in funzione effettuate a regola d'arte possono infatti garantire un funzionamento affidabile, privo di disturbi e di lunga durata.

Vi auguriamo di essere pienamente soddisfatti del Vostro nuovo faretto LED a sensore della STEINEL.

in energia elettrica e permette l'accensione dello spot. La presenza di ostacoli quali muri o lastre di vetro impedisce il rilevamento dell'irraggiamento termico. Con l'ausilio dei due pirosensori viene raggiunto un angolo di rilevamento di 240° con un angolo di apertura di 180°.

Importante: il campo ottimale per i rilevamenti di movimento si ha quando l'apparecchio viene attivato lateralmente rispetto alla direzione di movimento, senza che sull'area da controllare ci siano ostacoli (come p.es. alberi, mura ecc.).

Descrizione apparecchio

- ① Testina luminosa LED in flat design
- ② Braccio snodato
- ③ Scanalature di raffreddamento
- ④ Supporto per il montaggio a parete con alimentatore
- ⑤ Unità sensore
- ⑥ Tappo di tenuta
- ⑦ Calotte di copertura
- ⑧ Il principio

- ⑨ Regolazione del periodo di accensione
- ⑩ Regolazione di luce crepuscolare
- ⑪ Impostazione della luminosità di base
- ⑫ Regolazione del raggio d'azione/Regolazione del campo di rilevamento
- ⑬ Funzione luce continua
- ⑭ Tappi di tenuta (fori di fissaggio)
- I Allacciamento alla rete cavo sotto intonaco
- II Allacciamento alla rete cavo sopra intonaco

⚠ Avvertenze sulla sicurezza

- Prima di effettuare qualsiasi lavoro interrompete l'alimentazione di corrente all'apparecchio!
- Per il montaggio la linea elettrica da allacciare deve essere fuori tensione. Prima del lavoro, occorre pertanto togliere la tensione ed accertarne l'assenza mediante uno strumento di misurazione della tensione.
- L'installazione di questi apparecchi richiede un intervento sulla tensione di rete; essa deve venire pertanto eseguita a regola d'arte in base alle prescrizioni d'installazione vigenti nel relativo paese (Ⓢ - VDE 0100, Ⓢ - ÖVE/ÖNORM E 8001-1, Ⓢ - SEV 1000)

- Non montate l'apparecchio su superfici di solito facilmente infiammabili.
- Adatto per esterni ed interni.
- Il faretto LED a sensore è previsto solo per il montaggio a muro e non per il montaggio a soffitto.
- Durante il funzionamento l'involucro del proiettore diventa molto caldo. Per cambiare l'orientamento della testina LED aspettate sempre che si sia raffreddato.
- Non guardate direttamente nella lampada LED a breve distanza o per un periodo prolungato (> 5 min.). La retina si potrebbe danneggiare.



Installazione ①-⑦

Il luogo di montaggio deve essere lontano almeno 50 cm da un'altra eventuale lampada, in quanto il calore irradiato potrebbe provocare un'attivazione del sistema. Per ottenere il raggio d'azione indicato di 12 m, l'altezza di montaggio dovrebbe essere di max. 2 m. Montate l'apparecchio su una base stabile per evitare accensioni a sproposito.

Il cavo di collegamento alla rete ha 3 fili.

L = fase (di norma nero o marrone)
N = filo di neutro (di norma blu)
PE = conduttore di terra (verde/giallo) ⊕

Importante: se gli allacciamenti nell'apparecchio o nella Vostra scatola dei fusibili vengono scambiati, ciò provoca in un successivo momento un corto circuito. In questo caso è necessario identificare i singoli cavi e rimontarli. Nella linea di collegamento alla rete può venire installato un interruttore di rete adeguato per l'accensione e lo spegnimento.

Funzioni

Tutte le funzioni possono venire impostate quando la calotta anulare è sfilata.

Ritardo di disinserimento (impostazione del tempo di accensione) ⑨

(impostazione da parte del costruttore: 5 sec.)

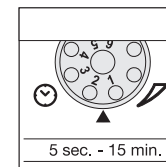

Durata del periodo di illuminazione a regolazione continua tra 5 sec. e max. 15 min.

Regolatore posizionato su **1** (battuta sinistra) = tempo minimo (5 sec.)
Regolatore posizionato su **6** (battuta destra) = tempo massimo (15 min.)

Nella regolazione del campo di rilevamento si consiglia di selezionare la durata minima **1**.

Regolazione crepuscolare (soglia di reazione) ⑩

(impostazione da parte del costruttore: funzionamento con luce diurna 2000 Lux)

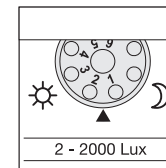

Soglia d'intervento del sensore a regolazione continua da 2 a 2000 Lux.

Regolatore posizionato su **1** (battuta sinistra) = funzionamento con luce diurna ca. 2000 Lux.
Regolatore posizionato su **6** (battuta destra) = funzionamento con luce crepuscolare ca. 2 Lux.

Per l'impostazione del campo di rilevamento con luce diurna si deve portare il regolatore su **1** (funzionamento con luce diurna).

Luminosità di base ⑪

(impostazione da parte del costruttore: Programma 1)

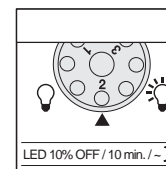

- 1** Spot ON in caso di rilevamento di movimento a partire dal valore di luce crepuscolare impostato / no luminosità di base.
- 2** Spot ON in caso di rilevamento di movimento a partire dal valore di luce crepuscolare impostato / + luminosità di base (10%) per 10 min. dopo la scadenza del tempo impostato.
- 3** Spot ON in caso di movimento a partire dal valore di luce crepuscolare impostato / + luminosità di base (10%) per tutta la notte.

Cos'è la luminosità di base?

La luminosità di base permette un'illuminazione ad una potenza pari al 10 % circa del flusso luminoso utile. Solo in caso di movimento all'interno del campo di rilevamento la

luce passa (per il periodo impostato, vedi Ritardo dello spegnimento ⑨) al massimo flusso luminoso utile (100%). Dopo di ciò la lampada passa alla luminosità base (ca. 10 %).

Impostazione del raggio d'azione/Regolazione ⑫

Il campo di rilevamento può venire ottimizzato a seconda delle necessità. Le calotte di copertura fornite in dotazione servono a coprire una quantità a piacere di segmenti di lente ossia a ridurre individualmente il raggio d'azione. In tal modo è possibile escludere gli eventuali interventi a sproposito provocati ad esempio da automobili, passanti o sorvegliare in modo mirato punti particolarmente esposti al pericolo. Le calotte di copertura possono venire separate

lungo le suddivisioni tramite scanalature già preparate in verticale e in orizzontale o tagliate con una forbice. Dopo aver sfilato la copertura anulare si deve appendere quest'ultima nella zona superiore della lente del sensore. Essa deve poi venire di nuovo infilata, in modo tale che vengano fissate definitivamente le calotte di copertura. Inoltre, ruotando l'involucro di $\pm 80^\circ$ ③ è possibile una regolazione di precisione.

Funzionamento con luce continua ⁽¹³⁾

Se viene montato un interruttore di rete nella linea di allacciamento alla rete, oltre alle semplici operazioni di accensione e spegnimento sono possibili anche le seguenti funzioni:

Funzionamento del sensore

1) Accensione della luce (se il faretto è in posizione OFF):
Interruttore 1 x OFF e ON.

I LED rimangono accesi per il periodo impostato.

2) Spegnimento della luce (se il faretto è in posizione ON):
Interruttore 1 x OFF e ON.

Il faretto si spegne ossia passa in esercizio sensore.

Funzionamento a luce continua

1) Accensione della luce continua:

Interruttore 2 x OFF e ON. Il faretto rimane acceso con luce continua per 4 ore (dietro la lente si illumina il LED rosso). Dopo questo periodo di tempo la lampada passa di nuovo automaticamente in esercizio sensore (il LED rosso si spegne).

2) Disattivazione della funzione luce continua:

Interruttore 1 x OFF e ON. Il faretto si spegne ossia passa in esercizio sensore.

Importante:

L'azionamento multiplo dell'interruttore deve avvenire rapidamente (entro 0,5 – 1 sec.).



sione indesiderata, dato che le fluttuazioni di temperatura improvvise non possono essere distinte dalle fonti termiche.

In caso la lente di rilevamento fosse imbrattata, pulitela con un panno umido (senza utilizzare detergenti).

Funzionamento e cura

L'apparecchio non è adatto all'applicazione in impianti di allarme speciali (antifurto), in quanto non dispone della sicurezza contro il sabotaggio prescritta per tali tipi di impianto. Le condizioni atmosferiche possono influire sul funzionamento del faretto LED a sensore. Forti raffiche di vento, neve, pioggia e grandine possono attivare un'accen-

Dati tecnici

Spot LED a sensore	XLed 10	XLed 25
Potenza:	10 LED, ca. 25 W	25 LED, ca. 60 W
Colore della luce:	ca. 4000 Kelvin (bianco caldo)	ca. 4000 Kelvin (bianco caldo)
Flusso luminoso:	960 lumen	2120 lumen
Potere di rottura aggiuntivo:	 Lampadine, max. 800 W a 230 V AC  Tubo fluorescente, max. 400 W a $\cos \varphi = 0,5$, carico induttivo a 230 V AC  Lampade fluorescenti, lampade a basso consumo energetico, lampade LED con ballast elettronico a monte a 230 V AC, 4 x max. 60 W cadauna, C $\leq 88 \mu\text{F}$	
Durata dei LED:	fino a 50.000 ore (con 3 ore/giorno ca. 45 anni)	fino a 50.000 ore (con 3 ore/giorno ca. 45 anni)
Angolo di rilevamento:	240° angolo di apertura, con protezione dall'elusione del sensore nella zona sottostante	240° angolo di apertura, con protezione dall'elusione del sensore nella zona sottostante
Superficie proiettata	250 cm ² + 103,36 cm ²	420 cm ² + 103,36 cm ²
Area di rotazione dell'unità sensore:	$\pm 80^\circ$	$\pm 80^\circ$
Area di rotazione dell'involucro:	in verticale 200° in orizzontale 270°	in verticale 200° in orizzontale 270°
Regolazione tempo:	5 sec. – 15 min.	5 sec. – 15 min.
Regolazione crepuscolare:	2 – 2000 Lux	2 – 2000 Lux
Regolazione luminosità:	10% luminosità di base (ca. 3 W)	10% luminosità di base (ca. 6 W)
Luce continua:	regolabile fino a 4 ore	regolabile fino a 4 ore
Dimensioni (A x L x P)	205 x 200 x 220 mm	300 x 200 x 220 mm
Peso:	2200 g	2960 g
Intervallo di variazione della temperatura:	da -20 °C a +50 °C	da -20 °C a +50 °C
Tipo di protezione:	IP 44	IP 44
Classe di protezione:	I	I

Disturbi di funzionamento

Disturbo	Causa	Rimedi
Faretto LED a sensore senza tensione	<ul style="list-style-type: none"> ■ Fusibile guasto, interruttore non acceso, linea di alimentazione interrotta ■ Corto circuito 	<ul style="list-style-type: none"> ■ Nuovo fusibile, accendete l'interruttore di rete; controllate il cavo con un indicatore di tensione ■ Controllate gli allacciamenti
Il faretto LED a sensore non si accende	<ul style="list-style-type: none"> ■ In caso di funzionamento con luce diurna la regolazione di luce crepuscolare è impostata, sul funzionamento di notte ■ Interruttore di rete OFF ■ Fusibile difettoso ■ Campo di rilevamento non impostato con direzione giusta 	<ul style="list-style-type: none"> ■ Eseguite una nuova impostazione ■ Accendete l'apparecchio ■ Cambiate fusibile, eventualmente controllate l'allacciamento ■ Regolate nuovamente il campo
Il faretto LED a sensore non si spegne	<ul style="list-style-type: none"> ■ Continuo movimento all'interno del campo di rilevamento 	<ul style="list-style-type: none"> ■ Controllate il campo di rilevamento, eseguite eventualmente una nuova regolazione o una schermatura
Il faretto LED a sensore si accende e spegne in continuazione	<ul style="list-style-type: none"> ■ Animali in movimento nel campo di rilevamento 	<ul style="list-style-type: none"> ■ Posizionate il sensore più in alto e provvedete all'applicazione mirata di protezioni; cambiate la posizione o coprite il campo di rilevamento
Il faretto LED a sensore interviene a sproposito	<ul style="list-style-type: none"> ■ Il vento muove alberi e cespugli nel campo di rilevamento ■ Vengono rilevate automobili sulla strada ■ Improvvisti sbalzi di temperatura dovuti a condizioni atmosferiche (vento pioggia, neve) o causati da aria di scarico di ventilatori o da aria proveniente da finestre aperte ■ Il faretto LED a sensore oscilla (si muove) per es. in seguito a raffiche di vento o a forti piogge 	<ul style="list-style-type: none"> ■ Spostate il campo ■ Spostate il campo ■ Scambiate luogo di montaggio o impostatelo altrove ■ Montate il faretto LED a sensore su una base stabile

CE Dichiarazione di conformità

Questo prodotto è conforme alla direttiva sulla bassa tensione 2006/95/CE, alla direttiva sulla compatibilità elettromagnetica 2004/108/CE e alla direttiva sulla restrizione

dell'uso di determinate sostanze pericolose nelle apparecchiature elettriche ed elettroniche 2002/95/CE.

Garanzia di funzionamento

Questo prodotto STEINEL viene costruito con la massima cura, con controlli di funzionamento e del grado di sicurezza in conformità alle norme vigenti in materia; vengono poi effettuati collaudi con prove a campione. La STEINEL si assume la garanzia di una fabbricazione ed un funzionamento perfetti. La garanzia si estende a 36 mesi ed inizia il giorno d'acquisto da parte dell'utilizzatore finale. Noi eliminiamo difetti riconducibili al materiale o alla fabbricazione; la prestazione della garanzia consiste a nostra scelta nella riparazione o nella sostituzione dei pezzi difettosi. Il diritto alla prestazione di garanzia viene a decadere in caso di danni a pezzi soggetti ad usura nonché in caso di danni o difetti che sono da ricondurre ad un trattamento inadeguato o ad una cattiva manutenzione. Sono esclusi dal diritto di garanzia gli ulteriori danni conseguenti che si verificano su oggetti estranei.

La garanzia viene prestata solo se l'apparecchio viene inviato non smontato, ben imballato e accompagnato da una breve descrizione e dallo scontrino o dalla fattura (in cui siano indicati la data dell'acquisto e il timbro del rivenditore), al centro di assistenza competente.

Centro assistenza tecnica:

Con periodo di garanzia scaduto e nel caso di difetti che non danno diritto a prestazioni di garanzia, il nostro centro di assistenza esegue le relative riparazioni. Inviatelo il prodotto ben imballato, al più vicino centro di assistenza.

GARANZIA
36 mesi
sulle funzioni

E Instrucciones de montaje

Apreciado cliente:

Gracias por la confianza que nos ha dispensado al comprar su nuevo foco Sensor LED STEINEL. Se ha decidido por un producto de alta calidad, producido, probado y embalado con el mayor cuidado.

Le rogamos se familiarice con estas instrucciones de montaje antes de instalarlo. Sólo una instalación y puesta en funcionamiento adecuadas garantizarán un servicio prolongado, eficaz y sin alteraciones.

Le deseamos que disfrute durante mucho tiempo de su nuevo foco Sensor LED STEINEL.

El concepto ⑧

El movimiento enciende la luz y activa la alarma, entre otras funciones, para su comodidad y seguridad. Tanto en el ámbito privado, para el alumbrado de la casa o la finca, como en el ámbito industrial, p. ej. para el alumbrado del recinto de una empresa, este foco Sensor LED se monta y está listo para funcionar rápidamente en cualquier lugar.

Los focos Sensor LED XLed 10 y XLed 25 están dotados de dos sensores piroeléctricos de 120° que registran la radiación térmica invisible de cuerpos en movimiento (personas, animales, etc.). Esta radiación térmica registrada se transforma electrónicamente, activando automáticamente el foco.

Debido a los obstáculos, como p. ej. paredes o cristales, no se detecta ninguna radiación térmica. A base de los dos sensores piroeléctricos se consigue un ángulo de detección de 240° con un ángulo de apertura de 180°.

Importante: La detección de movimientos más segura se consigue montando el aparato lateralmente con relación al sentido del movimiento y evitando todo tipo de objetos que obstaculicen la visión de los sensores (tales como árboles, muros etc.).

Descripción del aparato

- ① Cabezal LED de diseño plano
- ② Brazo articulado
- ③ Aletas de refrigeración
- ④ Soporte mural con fuente de alimentación
- ⑤ Unidad del sensor
- ⑥ Tapón obturador
- ⑦ Cubiertas
- ⑧ El concepto

- ⑨ Temporización
- ⑩ Regulación crepuscular
- ⑪ Regulación de claridad de fondo
- ⑫ Regulación del alcance/ajuste del campo de detección
- ⑬ Función de alumbrado permanente
- ⑭ Tapón obturador (orificios de fijación)
- I Conexión de red línea de alimentación empotrada
- II Conexión de red línea de alimentación de superficie

Indicaciones de seguridad

- ¡Antes de comenzar cualquier trabajo en el aparato, debe interrumpirse la alimentación de tensión!
- Para el montaje, el cable eléctrico a enchufar deberá estar sin tensión. Por tanto, desconecte primero la corriente y compruebe que no hay tensión utilizando un comprobador de tensión.
- La instalación de estos aparatos supone un trabajo en la red eléctrica; por ello tiene que realizarse profesionalmente según las prescripciones de instalación y condiciones de conexión específicas de cada país (Ⓢ - VDE 0100, Ⓢ - ÖVE/ÖNORM E 8001-1, Ⓢ - SEV 1000)

- No monte el aparato sobre superficies que habitualmente sean fácilmente inflamables.
- Es apto para espacios de interior y de exterior.
- El foco Sensor LED está previsto sólo para el montaje en la pared y no para el montaje en el techo.
- La carcasa del foco se calienta durante su funcionamiento. El cabezal LED sólo debe moverse para orientarlo cuando esté frío.
-  No mire a la lámpara LED desde cerca ni durante un periodo prolongado (> 5 min.). Si lo hace podría sufrir lesiones en la retina.

Instalación ①-⑦

El lugar de montaje debe hallarse a una distancia mínima de 50 cm de cualquiera lámpara debido a que la radiación térmica de la misma puede hacer que se active erróneamente el sensor. Para conseguir el alcance máx. de 12 m indicado, la altura de montaje debe ser de aprox. 2 m. Monte el aparato sobre una base firme para evitar conmutaciones incorrectas.

El cable de alimentación de red consta de un conductor trifilar:

L = fase (generalmente negro o marrón)
N = neutro (generalmente azul)
PE = toma de tierra (verde/amarillo) ⊕

Importante: La inversión de las conexiones producirá un cortocircuito en el aparato o en su caja de fusibles. En tal caso habrá que identificar cada uno de los conductores y montarlos de nuevo. El cable de alimentación de red puede llevar montado un interruptor adecuado para conectar y desconectar la tensión.

Funciones

Todas las funciones pueden regularse con el anillo de protección extraído.

Temporización ⑨
(Regulación de fábrica: 5 seg.)

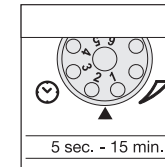

Con regulación continua temporización de 5 seg. a 15 min.

Tornillo de regulación ajustado a **1** (tope izquierdo) = tiempo más corto (5 seg.)
Tornillo de regulación ajustado a **6** (tope derecho) = tiempo más largo (15 min.)

Para la regulación del campo de detección se recomienda seleccionar el tiempo más corto **1**.

Regulación crepuscular (umbral de respuesta) ⑩
(regulación de fábrica: funcionamiento a la luz del día 2000 Lux)

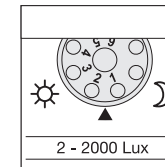

Umbral de respuesta con regulación continua del sensor de 2 - 2000 Lux.

Tornillo de regulación ajustado a **1** (tope izquierdo) = funcionamiento a la luz del día, aprox. 2000 Lux.
Tornillo de regulación ajustado a **6** (tope derecho) = funcionamiento crepuscular, aprox. 2 Lux.

Para la regulación del campo de detección con luz diurna, el tornillo de regulación debe ponerse a **1** (funcionamiento a la luz del día).

Claridad de fondo ⑪
(regulación de fábrica: Programa 1)

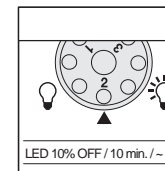

- 1** Foco ON al producirse un movimiento a partir del valor crepuscular ajustado / sin claridad de fondo.
- 2** Foco ON al producirse un movimiento a partir del valor crepuscular ajustado / + claridad de fondo (10%) durante 10 min después de transcurrido el tiempo ajustado.
- 3** Foco ON al producirse movimiento a partir del valor crepuscular ajustado / + claridad de fondo (10%) durante toda la noche.

¿Qué es la claridad de fondo?

La claridad de fondo permite una iluminación con un 10% aprox. de potencia luminosa. Con un movimiento dentro del campo de detección se enciende la luz (para la temporiza-

ción regulada, véase retardo de desconexión ⑨) a la potencia luminosa máxima (100%). Después la lámpara conmuta durante 10 min a la claridad de fondo (aprox. 10%).

Regulación del alcance/ajuste ⑫

El campo de detección puede optimizarse según necesidad. Las cubiertas adjuntas sirven para cubrir tantos segmentos individuales de lentes como se desee, o bien para acortar individualmente el alcance de detección. De este modo se evitan conmutaciones erróneas debido al paso de vehículos, transeúntes, etc. y se vigilan las zonas de peligro de forma precisa. Las cubiertas pueden separarse o cortarse con una tijera vertical u horizontalmente a lo largo de las

divisiones preranuradas. Tras retirar el anillo de protección, se han de colgar en la parte superior del lente del sensor. Acto seguido se ha de colocar de nuevo el anillo de protección, quedando firmemente sujetas las cubiertas. Además se puede realizar una regulación de precisión, girando la carcasa del sensor en ± 80° ③.

Función de alumbrado permanente 13

Si se monta un interruptor en el cable de alimentación de red, además de la simple función de encendido y apagado puede disponerse de las siguientes funciones:

Funcionamiento de sensor

1) Encender la luz (si el foco está en OFF):

Pulse el interruptor OFF y ON una vez.

Los LED quedan encendidos durante el tiempo preajustado.

2) Apagar la luz (si el foco está en ON):

Pulse el interruptor OFF y ON una vez.

El foco se apaga o pasa a funcionamiento de sensor.

Alumbrado permanente

1) Conectar alumbrado permanente:

Pulse el interruptor OFF y ON dos veces. El foco se enciende de modo permanente por un período de 4 horas (se enciende el LED rojo que hay detrás del lente). A continuación pasa de nuevo automáticamente a funcionamiento de sensor (el LED rojo se apaga).

2) Desconectar alumbrado permanente:

Pulse el interruptor OFF y ON una vez. El foco se apaga o pasa a funcionamiento de sensor.

Importante:

La secuencia de pulsación del interruptor debe ser rápida (del orden de 0,5 a 1 seg.).



errónea al no poder distinguir entre cambios de temperatura repentinos y fuentes térmicas.

El lente de detección puede limpiarse con un paño húmedo (sin detergente) cuando esté sucia.

Funcionamiento y mantenimiento

No es apto para alarmas antirobo especiales debido a que carece de la seguridad antisabotaje prescrita para las mismas. Las condiciones atmosféricas pueden afectar al funcionamiento del foco Sensor LED. Fuertes ráfagas de viento, la nieve, la lluvia y el granizo pueden provocar una activación

Datos técnicos

Foco Sensor LED	XLed 10	XLed 25
Potencia:	10 LED, aprox. 25 W	25 LED, aprox. 60 W
Color de luz:	aprox. 4000 Kelvin (blanco cálido)	aprox. 4000 Kelvin (blanco cálido)
Flujo luminoso:	960 lumen	2120 lumen
Potencia de ruptura adicional:	 Lámparas incandescentes, máx. 800 W con 230 V AC  Lámpara fluorescente, máx. 400 W con $\cos \varphi = 0,5$, carga inductiva con 230 V AC  Lámpara fluorescente, lámparas de bajo consumo, focos LED con regulador electrónico de tensión con 230 V AC, 4 x max. 60 W, C ≤ 88 µF	
Duración de los LED:	hasta 50.000 h (a 3 h/día aprox. 45 años)	hasta 50.000 h (a 3 h/día aprox. 45 años)
Ángulo de detección:	240° con protección contra sumersión	240° con protección contra sumersión
Superficie proyectada	250 cm ² + 103,36 cm ²	420 cm ² + 103,36 cm ²
Girabilidad de la unidad del sensor:	± 80°	± 80°
Girabilidad de la carcasa:	vertical 200° horizontal 270°	vertical 200° horizontal 270°
Temporización:	5 seg. – 15 min.	5 seg. – 15 min.
Regulación crepuscular:	2 – 2000 Lux	2 – 2000 Lux
Graduación de luminosidad:	10% claridad de fondo (aprox. 3 W)	10% claridad de fondo (aprox. 6 W)
Alumbrado permanente:	conmutable 4 h	conmutable 4 h
Dimensiones (al. x an. x prof.)	205 x 200 x 220 mm	300 x 200 x 220 mm
Peso:	2200 g	2960 g
Campo de temperatura:	-20 °C a +50 °C	-20 °C a +50 °C
Tipo de protección:	IP 44	IP 44
Clase de protección:	I	I

Fallos de funcionamiento

Fallo	Causa	Solución
Foco Sensor LED sin tensión	<ul style="list-style-type: none"> ■ fusible defectuoso, interruptor en OFF, línea interrumpida ■ cortocircuito 	<ul style="list-style-type: none"> ■ cambiar fusible, poner interruptor en ON; comprobar la línea de alimentación con un comprobador de tensión ■ comprobar conexiones
El foco Sensor LED no se enciende	<ul style="list-style-type: none"> ■ en funcionamiento a la luz del día, regulación crepuscular regulada sólo para funcionamiento nocturno ■ interruptor en OFF ■ fusible defectuoso ■ campo de detección sin ajuste selectivo 	<ul style="list-style-type: none"> ■ volver a ajustar ■ conectar ■ cambiar fusible y dado el caso comprobar conexión ■ volver a regular
El foco Sensor LED no se apaga	<ul style="list-style-type: none"> ■ movimiento permanente en el campo de detección 	<ul style="list-style-type: none"> ■ controlar el campo de detección y dado el caso ajustar de nuevo o bien cubrir partes del sensor
El foco Sensor LED se enciende y apaga continuamente	<ul style="list-style-type: none"> ■ animales en movimiento en el campo de detección 	<ul style="list-style-type: none"> ■ girar el sensor más hacia arriba o cubrir partes del sensor selectivamente; reajustar el campo de detección o utilizar cubiertas
El foco Sensor LED se enciende cuando no se desea	<ul style="list-style-type: none"> ■ el viento mueve árboles y matorrales en el campo de detección ■ detección de automóviles en la calle ■ cambio de temperatura repentino debido a las condiciones atmosféricas (viento, lluvia, nieve) o a ventiladores o ventanas abiertas ■ el foco LED con sensor oscila (se mueve), p. ej. por las ráfagas de viento o precipitaciones fuertes 	<ul style="list-style-type: none"> ■ modificar campo de detección ■ modificar campo de detección ■ modificar campo de detección, cambiar lugar de montaje ■ montar el foco LED con sensor sobre una base firme

CE Declaración de conformidad

Este producto cumple con la Directiva para baja tensión 2006/95/CE, la Directiva de compatibilidad electromagnética 2004/108/CE y la Directiva RoHS (Limitación de sustancias peligrosas) 2002/95/CE.

Garantía de funcionamiento

Este producto STEINEL ha sido elaborado con el máximo esmero, habiendo pasado los controles de funcionamiento y seguridad previstos por las disposiciones vigentes, así como un control adicional de muestreo al azar. STEINEL garantiza el perfecto estado y funcionamiento.

El período de garantía es de 36 meses comenzando el día de la venta al consumidor y cubre los defectos de material y fabricación. La prestación de la garantía se efectúa mediante la reparación o el cambio de las piezas defectuosas a elección de STEINEL. La prestación de garantía queda anulada para daños producidos en piezas de desgaste y daños y defectos originados por uso o mantenimiento inadecuados. Quedan excluidos de la garantía los daños consecuentes causados en objetos ajenos.

Sólo se concede la garantía si se envía el aparato sin desarmar con una breve descripción del fallo, ticket de caja o factura (con fecha de compra y sello del comercio), bien empaquetado, al centro de servicio correspondiente.

Servicio de reparación:

Una vez transcurrido el período de garantía o en caso de defectos no cubiertos por la misma, las reparaciones las lleva a cabo nuestro departamento técnico. Rogamos envíen el producto bien embalado al centro de servicio más próximo.

GARANTÍA
36 meses
DE FUNCIONAMIENTO

P Instruções de montagem

Estimado cliente

Agradecemos-lhe a confiança depositada em nós ao comprar o novo projector LED com sensor da STEINEL. Trata-se de um produto de elevada qualidade produzido, testado e embalado com o máximo cuidado.

Procure familiarizar-se com estas instruções de montagem antes da instalação. Só uma instalação e colocação em funcionamento correctas podem garantir a longevidade do produto e um funcionamento fiável e isento de falhas.

Fazemos votos que tenha prazer ao trabalhar com o seu novo projector LED com sensor da STEINEL.

O princípio ⑧

O movimento acciona a luz, o alarme e muitas outras coisas, para seu conforto e para a sua segurança. Seja a nível privado, para iluminar o seu quintal e o terreno ou na área comercial, por ex. para iluminar o terreno da empresa, este projector LED com sensor pode ser montado em qualquer lugar com rapidez e facilidade, ficando logo pronto a funcionar.

Os projectores LED com sensor XLed 10 e XLed 25 estão equipados com dois sensores pirléctricos de 120° que detectam a radiação térmica invisível de corpos em movimento (pessoas, animais, etc.). Esta radiação térmica detectada é transformada por via electrónica e liga o projector.

A radiação térmica não é detectável através de obstáculos, tais como, por ex., paredes ou vidros. Os dois sensores pirléctricos cobrem um ângulo de detecção de 240°, com um ângulo de abertura de 180°.

Importante: será possível detectar os movimentos de forma mais segura se o aparelho estiver instalado lateralmente em relação ao sentido de aproximação e se não houver obstáculos (como por ex. árvores, muros, etc.), que impeçam a captação pelo sensor.

Descrição do aparelho

- 1 Cabeça LED com design plano
- 2 Braço articulado
- 3 Dissipadores de calor
- 4 Suporte de fixação à parede com alimentador de rede
- 5 Unidade sensórica
- 6 Bujão vedante
- 7 Palas
- 8 O princípio

- 9 Ajuste do tempo
- 10 Ajuste de luminosidade
- 11 Regulação da luminosidade básica
- 12 Ajuste do alcance/ajuste da área de detecção
- 13 Função de luz permanente
- 14 Bujão vedante (furos de fixação)
- I Ligação à rede eléctrica, cabo proveniente da rede embutido
- II Ligação à rede eléctrica, cabo proveniente da rede saliente

⚠ Considerações em matéria de segurança

- Antes de executar qualquer trabalho no aparelho, desligue-o da corrente!
- Durante a montagem, o cabo eléctrico a conectar deve estar isento de tensão. Para tal, desligue primeiro da corrente e verifique se não há tensão, usando o busca-pólos.
- A instalação do sensor consiste essencialmente em lidar com tensão de rede. Por esse motivo, terá de ser realizada de forma profissional segundo as respectivas prescrições de instalação e condições de conexão habituais nos diversos países (Ⓢ - VDE 0100, ⓐ - ÖVE/ÖNORM E 8001-1, ⓐ - SEV 1000)

- Não monte o aparelho em cima de superfícies facilmente inflamáveis.
- Adequado para aplicações no interior e exterior.
- O projector LED com sensor é indicado apenas para a montagem na parede e não para a montagem no tecto.
- Em funcionamento, o corpo do projector aquece. Alinhar a cabeça LED apenas quando esta estiver fria.
- Não olhe directamente para o candeeiro LED, nem por demasiado tempo (>5 min.). O desrespeito a esta indicação pode causar lesões a retina.



Instalação ①-⑦

O local de montagem deve encontrar-se a uma distância mínima de 50 cm de outro candeeiro, pois a radiação térmica pode ocasionar a activação errada do sensor. A altura de montagem não deve ultrapassar aprox. 2 m, para obter o alcance máximo de 12 m. Monte o aparelho sobre uma superfície firme para evitar ligações erradas.

O cabo proveniente da rede é formado por um conjunto de 3 fios:

L = fase (geralmente preto ou castanho)
N = neutro (geralmente azul)
PE = condutor terra (verde/amarelo) ⊕

Importante: a troca dos conectores provocará mais tarde um curto-circuito no aparelho ou na caixa dos fusíveis. Nesse caso, os diversos fios terão de ser identificados e montados de novo. No cabo de rede pode ser montado um interruptor de rede apropriado do tipo "ligar - desligar".

Funções

Todas as funções podem ser ajustadas depois de retirar o friso anelar.

Retardamento na inactivação
(Ajuste do tempo) ⑨
(valor de fábrica: 5 s)

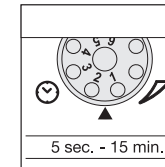

Duração da luz da lâmpada progressivamente regulável de 5 s a 15 min.

Regulador no número **1 (limite esquerdo)** = tempo mais curto (5 s).
Regulador no número **6 (limite direito)** = tempo mais longo (15 min).

Ao determinar a área de detecção, é recomendável escolher o tempo mais curto **1**.

Regulação crepuscular
(Limiar de resposta) ⑩
(Regulação de fábrica: regime diurno 2000 lux)

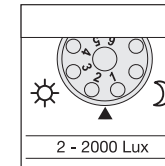

O limiar de resposta do sensor pode ser regulado progressivamente de 2 a 2000 lux.

Regulador no número **1 (limite esquerdo)** = regime diurno (aprox. 2000 lux).
Regulador no número **6 (limite direito)** = regime crepuscular (aprox. 2 lux).

Para regular a área de detecção à luz do dia, o regulador tem de estar em **1** (regime diurno).

Luminosidade básica ⑪
(Regulação de fábrica: programa 1)

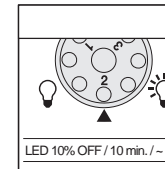

- 1 Projector LIGA ao detectar movimento a partir do limiar crepuscular definido / sem luminosidade básica.
- 2 Projector LIGA ao detectar movimento a partir do limiar crepuscular definido / + luminosidade básica (10%) durante 10 min. depois de decorrido o tempo definido.
- 3 Projector LIGA a partir do valor crepuscular predefinido / + luminosidade básica (10%) noite inteira.

O que significa luminosidade básica ?

A luminosidade básica permite a iluminação com aprox. 10 % da potência luminosa. A luz só se acende (pelo tempo predefinido, v. retardamento na inactivação ⑨) com

potência luminosa máxima (100 %) ao ser detectado um movimento dentro da área de detecção. A seguir, a lâmpada volta por 10 min. para a luminosidade básica (aprox. 10 %).

Regulação do alcance / Ajuste ⑫

Consoante a necessidade, a área de detecção pode ser ajustada com precisão. As palas fornecidas servem para cobrir o número de segmentos de lente necessários para reduzir o alcance conforme se deseja. Deste modo, podem evitar-se activações erradas provocadas por ex. por automóveis, pessoas a passar, etc. ou então monitorar pontos de perigo específicos. As palas podem ser separadas pelas divisões

pré-marcadas ou cortadas com uma tesoura, quer na horizontal quer na vertical. Depois de retirar o friso anelar, as palas devem ser engatadas na parte superior da lente do sensor. Depois de voltar a colocar o friso anelar, as palas ficam fixadas. Rodando a caixa do sensor em $\pm 80^\circ$ ③ pode realizar-se também um ajuste preciso.

Função de iluminação permanente ⑬

Se for montado um interruptor de corrente no cabo proveniente da rede, além das meras funções de ligar e desligar do candeeiro conectado, ainda são possíveis as funções seguidamente enunciadas:

Funcionamento do sensor

1) Ligar a luz (estando o projector DESLIGADO):

Interruptor 1 vez DESLIGA e LIGA.

LEDs continuam acesos durante o tempo predefinido.

2) Apagar a luz (estando o projector LIGADO):

Interruptor 1 vez DESLIGA e LIGA.

O projector desliga-se ou passa para o funcionamento de sensor.

Funcionamento de luz permanente

1) Ligar a luz permanente:

Interruptor 2 vezes DESLIGA e LIGA. O projector é ligado por 4 horas em modo de luz permanente (LED vermelho por detrás da lente acende-se). A seguir, passa automaticamente para o funcionamento de sensor (LED vermelho apaga-se)

2) Desligar a luz permanente:

Interruptor 1 vez DESLIGA e LIGA. O projector desliga-se ou passa para o funcionamento de sensor.

Importante:

Ao accionar o interruptor várias vezes seguidas, os intervalos devem ser mínimos (na ordem de 0,5 – 1 s).



Funcionamento e conservação

O aparelho não se adequa a sistemas de alarme anti-roubo especiais, uma vez que não está garantida a protecção contra sabotagem exigida por lei. As influências climatéricas podem deteriorar o funcionamento do projector LED com sensor. As rajadas fortes de vento, a neve, a chuva e o grani-

zo podem causar uma activação errada, porque o sistema não consegue distinguir entre alterações súbitas de temperatura e irradiação proveniente de fontes de calor.

Se estiver suja, a lente de detecção pode ser limpa com um pano húmido (sem usar produtos de limpeza).

Dados técnicos

Projector LED com sensor	XLed 10	XLed 25
Potência:	10 LEDs, aprox. 25 W	25 LEDs, aprox. 60 W
Cor de luz:	aprox. 4000 Kelvin (branco quente)	aprox. 4000 Kelvin (branco quente)
Intensidade da luz:	960 lúmenes	2120 lúmenes
Potência de comutação suplementar:	 Lâmpadas incandescentes, máx. 800 watts a 230 V CA  Tubo fluorescente, máx. 400 watts com $\cos \varphi = 0,5$, carga indutiva a 230 V CA  Lâmpadas fluorescentes, lâmpadas economizadoras, candeeiros LED com balastro electrónico a 230 V CA, 4 x máx. de 60 watts cada, C ≤ 88 µF	
Vida útil dos LEDs:	até 50 000 h (assumindo 3 h/dia aprox. 45 anos)	até 50 000 h (assumindo 3 h/dia aprox. 45 anos)
Ângulo de detecção:	240° com protecção contra movimentos dissimulados	240° com protecção contra movimentos dissimulados
Área projectada	250 cm ² + 103,36 cm ²	420 cm ² + 103,36 cm ²
Orientação da unidade sensórica:	± 80°	± 80°
Margem de orientação corpo:	vertical 200° horizontal 270°	vertical 200° horizontal 270°
Ajuste do tempo:	5 s – 15 min	5 s – 15 min
Regulação crepuscular:	2 – 2000 lux	2 – 2000 lux
Regulação da intensidade luminosa:	luminosidade básica 10% (aprox. 3 W)	luminosidade básica 10% (aprox. 6 W)
Luz permanente:	regulável até 4 h	regulável até 4 h
Dimensões (alt. x larg. x prof.)	205 x 200 x 220 mm	300 x 200 x 220 mm
Peso:	2200 g	2960 g
Intervalo de temperatura:	-20 °C até +50 °C	-20 °C até +50 °C
Grau de protecção:	IP 44	IP 44
Classe de protecção:	I	I

Falhas de funcionamento

Falha	Causa	Solução
Projector LED com sensor sem tensão	<ul style="list-style-type: none"> ■ Fusível queimado, não ligado, ligação interrompida ■ Curto-circuito 	<ul style="list-style-type: none"> ■ Fusível novo, ligar interruptor de rede; verificar o cabo com detector de tensão ■ Verificar as conexões
O projector LED com sensor não se acende	<ul style="list-style-type: none"> ■ Em regime diurno, regulação crepuscular encontra-se em regime nocturno ■ Interruptor de rede DESLIGADO ■ Fusível fundido ■ Área de detecção ajustada incorrectamente 	<ul style="list-style-type: none"> ■ Reajustar ■ Ligar ■ Fusível novo, verificar eventualmente a conexão ■ Reajustar
O projector LED com sensor não se apaga	<ul style="list-style-type: none"> ■ Movimento constante na área de detecção 	<ul style="list-style-type: none"> ■ Examinar a área e eventualmente reajustar ou cobrir com pala
O projector LED com sensor está sempre a acender/apagar	<ul style="list-style-type: none"> ■ Encontram-se animais dentro da área de detecção 	<ul style="list-style-type: none"> ■ Virar o sensor para cima ou tapar determinadas partes; Mudar a área de detecção ou cobrir com pala
O projector LED com sensor acende-se inadvertidamente	<ul style="list-style-type: none"> ■ O vento agita árvores e arbustos na área de detecção ■ São detectados automóveis a passar na estrada ■ Alteração térmica súbita devido a influências climatéricas (vento, chuva, neve) ou ar evacuado de ventilações, janelas abertas ■ Projector LED com sensor oscila (mexe-se) por ex. devido a rajadas de vento ou chuva forte. 	<ul style="list-style-type: none"> ■ Modificar a área ■ Modificar a área ■ Modificar a área, mudar para outro local de montagem ■ Montar o projector LED com sensor numa base firme

CE Declaração de conformidade

O produto cumpre as Directivas do Conselho "Baixa tensão" 2006/95/CE, "Compatibilidade electromagnética" 2004/108/CE e "Redução de substâncias perigosas" 2002/95/CE.

Garantia de funcionamento

Este produto STEINEL foi fabricado com todo o zelo e o seu funcionamento e segurança verificados, de acordo com as normas em vigor, e sujeito a um controlo por amostragem aleatória. A STEINEL garante o bom estado e o bom funcionamento do aparelho.

O prazo de garantia é de 36 meses a contar da data de compra. Eliminamos falhas relacionadas com defeitos de material ou de fabrico. A garantia inclui a reparação ou a substituição das peças com defeito, de acordo com o nosso critério, estando excluídas as peças sujeitas a desgaste, os danos e as falhas originados por uma utilização ou manutenção incorrecta. Excluem-se igualmente os danos provocados noutros objectos estranhos ao aparelho.

Os serviços previstos na garantia só serão prestados caso o aparelho seja apresentado bem embalado no respectivo serviço de assistência técnica, devidamente montado e acompanhado do talão da caixa ou da factura (data da compra e carimbo do revendedor) e de uma pequena descrição do problema.

Serviço de reparação:

Depois de expirado o prazo de garantia ou em caso de falha não abrangida pela garantia, o nosso serviço de assistência técnica encarregar-se-á da reparação do seu aparelho. Basta enviar o produto bem acondicionado ao nosso centro de assistência técnica mais próximo de si.

GARANTIA
36 meses
DE FUNCIONAMENTO

⑤ Bruksanvisning

Bäste kund,

Tack för det förtroende Du har visat genom att köpa en STEINEL sensorprodukt. Du har valt en högvärdig kvalitetsprodukt, producerad, testad och förpackad med största noggrannhet. Vi ber dig att noga läsa

igenom denna montageanvisning innan du installerar LED-strålkastaren. Korrekt installation och idrifttagning är en förutsättning för långvarig och tillförlitlig drift.

Vi hoppas du får stor nytta av LED-strålkastaren.

⑧ Princip

Rörelse tändar och släcker ljus, startar larm etc. för komfort, säkerhet och energibesparing. LED-strålkastaren är försedd med en pyro-sensor som känner av värmestrålningen från kroppar i rörelse (människor, djur etc.)

Den registrerade värmestrålningen omvandlas på elektronisk väg och tändar armaturen. Murar, fönster etc. hindrar värmestrålningen från att nå fram till sensorn och följaktligen ingen tändning och släckning av ljuset.

Viktigt: Den säkraste rörelsebevakningen uppnås när sensorn är placerad i rätt vinkel mot rörelseriktningen och inga hinder (t.ex. murar, träd etc.) finns i vägen.

Produktbeskrivning

- ① LED-huvud
- ② Svängarm
- ③ Kylelement
- ④ Väggfäste med nätadel
- ⑤ Sensorenhet
- ⑥ Tätning – förskruvning
- ⑦ Täckska
- ⑧ Princip

- ⑨ Tidsinställning
- ⑩ Skymningsinställning
- ⑪ Inställning av grundljus
- ⑫ Inställning av sensorns räckvidd
- ⑬ Permanent ljus – tvångständning
- ⑭ Tätning (tillbehör)
- I Anslutning med infälld kabel
- II Anslutning utanpåliggande kabel

⚠ Säkerhetsanvisningar

- Innan installation och montage påbörjas måste spänningen kopplas bort.
- Inkoppling måste utföras i spänningsfritt tillstånd. Bryt strömmen och kontrollera med spänningsprovare att alla parter är spänningslösa.
- Eftersom LED-strålkastaren installeras till nätspänningen måste arbetet utföras på ett fackmannamässigt sätt och enligt gällande installationsföreskrifter.

- Montera inte strålkastaren på lättantändligt underlag.
- Strålkastaren kan användas utom- eller inomhus.
- Strålkastaren är avsedd för väggmontage och kan inte monteras i tak.
- Under drift blir lamphuset mycket varmt. Rikta in LED-strålkastaren efter den har blivit avkyld.
- Om man utsätter sig för skenet från en LED-strålkastare på nära håll eller under en längre tid (< 5 min.) kan det uppstå hudirritation.



Installation ① – ⑦

Produkten bör vara monterad minst 50 cm från andra lampor annars kan värmestrålningen orsaka feldeklaringar på sensorn. För att uppnå räckvidd 12 m ska montagehöjden vara cirka 2 meter över mark. Strålkastaren måste vara monterad på ett stabilt underlag för att undvika feldeklaringar.

Nätkabeln består av en 2-3 ledarkabel:

L = Fas

N = Nolledare

PE = Skyddsledare ⚡

Om du är osäker måste du identifiera kablarna med en spänningsprovare. Koppla sedan bort spänningen igen.

OBS! En förväxling av kablarna leder till kortslutning i LED-strålkastaren eller i säkringskåpet. Om du är osäker måste du identifiera kablarna med en spänningsprovare. På nätledningen kan självklart en strömställare för till- och frånslagning vara monterad.

Funktioner

Inställning av funktioner kan göras genom att man drar bort täckringen

Efterlystid (tidsinställning) ⑨
(fabriksinställning 5 sek.)
Stufenlos einstellbare Leuchtdauer von

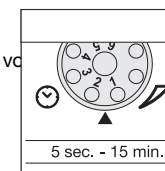

Kan steglöst ställas in från ca 5 sekunder till 15 minuter.

Ställskruven i läge **1** (vänster ändläge) = kortaste tiden (5 sek.)
Ställskruven i läge **6** (höger ändläge) = längsta tiden (15 min)

Vid inställning av bevakningsområde och för funktionstest är det lämpligast att den kortaste tiden är inställd.

Skymningsinställning (aktiveringströskel) ⑩
(fabriksinställning, dagsljusdrift 2000 lux)

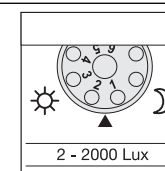

Kan steglöst ställas från ca. 2 – 2000 lux.

Ställskruven i läge **1** (vänster ändläge) = dagsljusdrift ca 2000 lux
Ställskruven i läge **6** (höger ändläge) = skymningsdrift 2 lux.

Vid inställning av bevakningsområdet i dagsljus måste ställskruven vara ställd på **1** (dagsljusdrift).

Grundljus ⑪
(fabriksinställning, program 1)

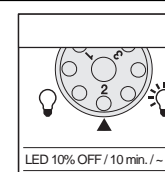

1 Strålkastaren tänds vid rörelse, inget grundljus.

2 Strålkastaren tänds vid rörelse + 10% grundljus i 10 minuter efter att efterlystiden har löpt ut.

3 Strålkastaren tänds med vid rörelse samt lyser med + 10% grundljus under hela natten. Det förutsätter att skymningsvärdet är inställt på mörkerdrift.

Vad är grundljus?

Grundljus ger möjlighet att låta strålkastaren vara tänd med 10% av full ljusstyrka. Vid rörelse i sensorns bevakningsområde tänds strålkastaren upp med fullt ljus och är tänd enligt den inställda efterlystiden.

När efterlystiden har löpt ut övergår strålkastaren till att lysa med 10% ljus i 10 minuter. Därefter är den helt släckt.

Inställning/justering av räckvidd ⑫

För att avgränsa vissa områden som t. ex. gångvägar eller granntomt kan bevakningsområdet fininställas genom montering av täckska. Täckska kan brytas av eller klippas med sax längs den spårade indelningen i lodräta och vågräta avsnitt. Genom att lossa på täckringen kan täckska hängas i linsens ovankant. Sätt sedan tillbaka täckringen och täckska är fast förankrade.

Man kan även fininställa bevakningsområdet genom att vrida/svänga sensorhuset upp till ± 80°

Permanent ljus ⑬

Om en strömbrytare kopplas in på nättledningen före strålkastare är följande funktioner enkelt möjliga genom vipa brytaren till-från:

Sensordrift

1. Tända lampan (när lampan är släckt):

Manövrera brytaren 1 x AV och PÅ.

Lampan lyser lika länge som den inställda efterlystiden.

2. Släcka ljuset (när lampan är tänd):

Manövrera brytaren 1 x AV och PÅ.

Lampan släcks och övergår i sensordrift.

Permanent ljus

1. Tända lampan med permanent ljus:

Manövrera brytaren 2 x AV och PÅ. Lampan lyser med permanent ljus (full effekt) i 4 timmar (röd LED-lampa lyser bakom linsen). Efter 4 timmar övergår lampan automatiskt till sensordrift (röd LED-lampa lyser inte).

2. Släcka lampa med permanent ljus:

Manövrera brytaren 1 x AV och PÅ. Lampan släcks och övergår i sensordrift.

OBS:



Flerfaldiga manövreringar av brytaren måste ske snabbt efter varandra, inom 0,5–1 sek.

regn eller hagel kan det ske felaktiveringar eftersom sensorn inte kan skilja de plötsliga temperaturskillnaderna från värmekällor. När linsen är smutsig kan den rengöras med en fuktig trasa (utan rengöringsmedel).

Drift / Underhåll

LED-strålkastaren med sensor är avsedd för automatisk tändning av ljus. Produkten är inte lämplig att använda som inbrottslarm eftersom den föreskrivna säkerheten mot sabotage saknas. Vädet kan påverka strålkastarens funktion. Vid kraftiga vindbyar, snö,

Tekniska data

Sensor LED-strålkastare	XLed 10	XLed 25
Effekt:	10 LEDs, ca. 25 W	25 LEDs, ca. 60 W
Ljusfärg:	ca. 4000 K.	ca. 4000 K.
Ljusflöde:	960 Lumen	2120 Lumen
Maximal extern belastning:		
	800W resistiv last	
	Max 4st lågenergilampor alt. drosslar/HF-don dock total last max 400W	
	Lysrör, lågenergilampor, LED-lampor med elektroniskt förkoppl.don vid 230 V AC, 4 x max. à 60 W, C ≤ 88 µF	
Livslängd LED:	upp till 50.000 timmar	upp till 50.000 timmar
Sensors bevakningsvinkel:	240° med underkrypskydd	240° med underkrypskydd
Belyst yta:	250 cm ² + 103,36 cm ²	420 cm ² + 103,36 cm ²
Sensor-enhetens rörlighet:	± 80°	± 80°
Sensorhusets rörlighet:	vertikal 200° horisontal 270°	vertikal 200° horisontal 270°
Efterlystid:	5 Sek. – 15 Min.	5 Sek. – 15 Min.
Skymningsnivå:	2 – 2000 Lux	2 – 2000 Lux
Grundljus (dimring):	10% grundljus (ca. 3 W)	10% grundljus (ca. 6 W)
Permanentljus:	4 timmar inställbart via väggströmställare	4 timmar inställbart via väggströmställare
Mått (HxBxD):	205 x 200 x 220 mm	300 x 200 x 220 mm
Vikt:	2200g	2960g
Omgivningstemperatur:	-20 °C bis +50 °C	-20 °C bis +50 °C
Skyddsklass:	IP 44	IP 44
Isolationsklass:	I	I

Betriebsstörungen

Störning	Orsak	Åtgärd
LED-strålkastaren utan spänning	■ Defekt säkring, brott i kabel ■ Kortslutning	■ Byt säkring, testa med spanningsprovare ■ Kontrollera och testa kopplingar
LED-strålkastaren tänds inte	■ Vid drift på dagen, skymningsinställningen inställd på nattdrift ■ Strömställare frånslagen ■ Defekt säkring ■ Bevakningsområdet felinställt	■ Ändra skymningsnivån till rätt läge ■ Slå till strömställaren ■ Byt säkring, kontrollera ev. anslutningen ■ Justera inställningen
LED-strålkastaren slocknar inte	■ Ständiga rörelser i bevakningsområdet	■ Kontrollera bevakningsområdet. Vid behov justera och begränsa området
LED-strålkastaren tänds och släcks ständigt	■ Djur rör sig i bevakningsområdet	■ Kontrollera bevakningsområdet. Vid behov justera och begränsa området
LED-strålkastaren tänds oönskat	■ Blåst i träd och buskar i bevakningsområdet ■ Påverkan från bilar på gatan ■ Plötsliga temperaturförändringar genom vädrets inverkan (vind, regn, snö) eller fläktutlopp, öppet fönster ■ Strålkastaren rör sig pga starka vindbyar eller kraftigt regn	■ Justera eller avskärma bevakningsområdet ■ Justera eller avskärma bevakningsområdet ■ Justera bevakningsområdet eller flytta strålkastaren ■ Montera strålkastaren på ett stabilare underlag

CE - överensstämelseförsäkring

Produkten uppfyller lågspänningsdirektivet direktivet 2006/95/EG, EMC-direktivet 2004/108/EG och RoHS riktlinjerna 2002/95/.

Funktionsgaranti

Denna STEINEL produkt är tillverkad med största noggrannhet. Den är funktions- och säkerhetstestad enligt gällande föreskrifter och har därefter genomgått en stickprovskontroll. Steinel garanterar felfri funktion. Garantin gäller i 36 månader från inköpsdagen. Vi återgår fel som beror på material- eller tillverkningsfel. Garantin innebär att varan repareras eller att defekt del byts ut enligt vårt val. Garantin omfattar inte slitage och skador orsakade av felaktig hanterande eller av bristande underhåll och skötsel av produkten. Följskador på främmande föremål ersätts ej. Garantin gäller endast då produkten, som inte får vara isärtagen, lämnas väl förpackad med fakturakopia eller kvitto (inköpsdatum och stämpel) till vår återförsäljare för åtgärd.

Reparationservice:

Efter garantins utgång eller vid fel som inte omfattas av garantin kan produkten, om möjligt, repareras på vår serviceverkstad. Vänligen kontakta oss innan Ni sänder tillbaka produkten för reparation.

FUNKTIONS
36 månaders
GARANTI

DK Monteringsvejledning

Kære kunde

Tak for den tillid, du har vist os, ved at købe den nye sensor-LED-lampe fra STEINEL. Du har valgt et produkt af høj kvalitet, som er fremstillet, testet og emballeret med største omhu.

Læs venligst monteringsvejledningen, før du installerer lampen, for kun korrekt installation og ibrugtagning sikrer en lang, pålidelig og fejlfri drift.

Vi ønsker dig god fornøjelse med den nye sensor-LED-lampe fra STEINEL.

Princippet ⑧

Bevægelser aktiverer lys, alarm og meget mere. For mere komfort og sikkerhed. Både privat til belysning af hus og have og erhvervsmæssigt til f.eks. belysning af virksomhedens område - sensor-LED-lampen er nem og hurtigt at montere.

Sensor-LED-lamperne XLed 10 og XLed 25 er udstyret med to 120°-pyrosensorer, der registrerer den usynlige varmestråling fra objekter, der bevæger sig (mennesker, dyr osv.). Den registrerede varmestråling omsættes elektronisk og tænder lampen. Ved forhindringer som f.eks. mure eller vinduer registreres der

ingen varmestråling. Ved hjælp af de to pyrosensorer opnås der en registreringsvinkel på 240° med en åbningsvinkel på 180°.

Vigtigt: Den bedste overvågning opnår du ved at montere apparatet vinkelret i forhold til gåretningen og der ikke er objekter (f.eks. træer, mure osv.), der blokerer dets synsfelt.

Beskrivelse

- ① LED-hoved i et fladt design
- ② Bevægelig arm
- ③ Køleribber
- ④ Vægbeslag med strømforsyning
- ⑤ Sensorenhed
- ⑥ Lukkeprop
- ⑦ Blændestykker
- ⑧ Princippet

- ⑨ Tidsindstilling
- ⑩ Skumringsindstilling
- ⑪ Indstilling basislysstyrke
- ⑫ Rækkeviddeindstilling/justering af overvågningsområde
- ⑬ Funktionen permanent belysning
- ⑭ Lukkeprop (fastgørelseskappe)
- ⓘ Nettiislutning skjult ledningsføring
- Ⓜ Nettiislutning synlig ledningsføring

⚠ Sikkerhedsanvisninger

- Afbryd spændingstilførslen, inden du arbejder på apparatet!
- Ved montering skal den elledning, der skal tilsluttes, være spændingsfri. Afbryd derfor strømmen og kontroller med en spændingstester, at ledningen er spændingsfri.
- Ved installation af disse apparater er der tale om arbejde med netspænding. Installationen skal derfor udføres fagligt korrekt iht. de gældende regler.

- Apparatet må ikke monteres på let brændbare overflader.
- Egned til både udendørs og indendørs brug (op til 25° C rumtemperatur).
- Sensor-LED-lampen er kun beregnet til vægmontering, ikke til loftmontering.
- Kabinettet bliver varmt, når lampen er tændt. LED-hovedet må først indstilles, når det er kølet af.
- Se ikke ind i LED-pæren på kort afstand eller i længere tid (> 5 min.), da dette kan medføre beskadigelse af nethinden.



Installation ①-⑦

Monteringsstedet bør have en afstand på mindst 50 cm til andre lyskilder, da varmestrålingen kan medføre aktivering af systemet. For at opnå den anførte rækkevidde på maks. 12 m bør apparatet monteres i ca. 2 m højde. Monter det på et fast underlag for at undgå fejlkobling.

Nettilledningen består af et 3-leder kabel:

L = fase (normalt sort eller brun)
N = neutralleder (normalt blå)
PE = beskyttelsesleder (grøn/gul) ⊕

Vigtigt: Hvis disse forbyttes, vil det senere medføre kortslutning i apparatet eller i sikringskabet. I så fald skal de enkelte ledninger identificeres og monteres på ny. I nettilledningen kan der monteres en egnet tænd- og slukkontakt.

Funktioner

Alle funktioner kan indstilles, når dækningen er taget af.

Frakoblingsforsinkelse (tidsindstilling) ⑨
(fabriksindstilling: 5 sek.)

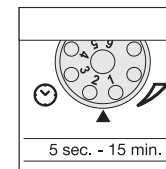

Brændetiden kan indstilles trinløst fra 5 sek. til 15 min.

Indstillingsknappen indstillet på **1** (helt til venstre) = korteste tid (5 sek.)
Indstillingsknappen indstillet på **6** (helt til højre) = længste tid (15 min.)

For indstilling af overvågningsområdet anbefaler vi at vælge den korteste tid **1**.

Skumringsindstilling (reaktionsværdi) ⑩
(fabriksindstilling: dagsmodus 2.000 lux)

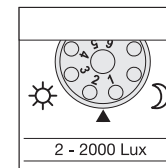

Reaktionsværdien kan indstilles trinløst fra 2 til 2.000 lux.

Indstillingsknappen indstillet på **1** (helt til venstre) = dagsmodus ca. 2.000 lux.
Indstillingsknappen indstillet på **6** (helt til højre) = skumringsmodus ca. 2 lux.

For indstilling af overvågningsområdet i dagslys skal indstillingsknappen indstilles på **1** (dagsmodus).

Basislysstyrke ⑪
(fabriksindstilling: program 1)

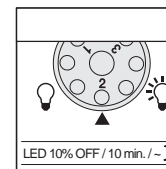

1 Lampen tænder ved bevægelse fra den indstillede skumringsværdi / ingen basislysstyrke.

2 Lampen tænder ved bevægelse fra den indstillede skumringsværdi / + basislysstyrke (10 %) i 10 min. efter den indstillede tid er udløbet.

3 Lampen tænder ved bevægelse fra den indstillede skumringsværdi / + basislysstyrke (10 %) hele natten.

Hvad er basislysstyrke?

Basislysstyrken giver mulighed for belysning med ca. 10 % lysstyrke. Først ved bevægelse i overvågningsområdet skifter lyset (i den indstillede tid, se

Frakoblingsforsinkelse ⑨) til maksimal lysstyrke (100 %). Herefter skifter lampen i 10 min. til basislysstyrke (ca. 10 %).

Rækkeviddeindstilling/justering ⑫

Overvågningsområdet kan indstilles efter behov. Ved hjælp af de vedlagte blændestykker kan man afdække et vilkårligt antal linsesegmenter eller reducere rækkevidden individuelt. På den måde kan man udelukke fejlkobling på grund af f.eks. biler, forbipasserende osv. samt overvåge farezoner målrettet. Blændestykkerne kan afrides langs de lodrette og vandrette perforeringer

eller klippes ud med en saks. Efter afmontering af dækningen skal de monteres i sensorlinsens øverste område. Derpå skal dækningen sættes på igen, så blændestykkerne fastgøres ordentligt. Ved at dreje sensorkabinettet ± 80° ③ er det muligt at foretage finjustering.

Funktionen permanent belysning 13

Hvis der monteres en tænd- og slukkontakt i nettiledningen, er følgende funktioner mulige foruden tænd og sluk:

Sensorstyring

1) Tænde lyset (når lampen er slukket):

Kontakt 1 x SLUK og TÆND.

LED'erne er tændt i den indstillede tid.

2) Slukke lyset (når lampen er tændt):

Kontakt 1 x SLUK og TÆND.

Lampen slukker eller skifter til sensorstyring.

Permanent belysning

1) Tænde for permanent belysning:

Kontakt 2 x SLUK og TÆND. Lampen indstilles på permanent belysning i 4 timer (rød LED lyser bag linsen). Derefter skifter den automatisk til sensorstyring (rød LED slukket).

2) Slukke for permanent belysning:

Kontakt 1 x SLUK og TÆND. Lampen slukker eller skifter til sensorstyring.

Vigtigt:

Hvis kontakten skal aktiveres flere gange, bør dette ske hurtigt efter hinanden (inden for 0,5 – 1 sek.).



ling, idet pludselige temperatursvingninger ikke kan skelnes fra varmekilder.

Overvågningslinsen aftørres med en fugtig klud (uden rengøringsmiddel).

Drift og vedligeholdelse

Apparatet er ikke velegnet til særlige tyverialarmer, da den foreskrevne sabotagesikring mangler. Vejr og vind kan påvirke sensor-LED-lampens funktion. Ved kraftige vindstød, sne, regn og hagl kan der opstå fejlkob-

Tekniske data

Sensor-LED-lampe	XLed 10	XLed 25
Effekt:	10 LED'er, ca. 25 W	25 LED'er, ca. 60 W
Lysfarve:	ca. 4000 kelvin (varm hvid)	ca. 4000 kelvin (varm hvid)
Lysstrøm:	960 lumen	2120 lumen
Supplerende effekt:	 Elpærer, maks. 800 W ved 230 V AC  Lysstofrør, maks. 400 W ved $\cos \varphi = 0,5$, induktiv belastning ved 230 V AC  Lysstofrør, energisparepærer, LED-lamper med elektronisk forkoblingsenhed ved 230 V AC, 4 x maks. pr. 60 W, $C \leq 88 \mu F$	
Levetid LED'er:	op til 50.000 timer (ved 3 timer/dag ca. 45 år)	op til 50.000 timer (ved 3 timer/dag ca. 45 år)
Registreringsvinkel:	240° med krybesikring	240° med krybesikring
Belyst flade:	250 cm ² + 103,36 cm ²	420 cm ² + 103,36 cm ²
Sensorenhedens drejeradius:	± 80°	± 80°
Kabinetets drejeradius:	lodret 200° vandret 270°	lodret 200° vandret 270°
Tidsindstilling:	5 sek. – 15 min.	5 sek. – 15 min.
Skumringsindstilling:	2 – 2.000 lux	2 – 2.000 lux
Lysstyrkeregulering:	10 % basislysstyrke (ca. 3 W)	10 % basislysstyrke (ca. 6 W)
Permanent belysning:	4 timer, kan aktiveres	4 timer, kan aktiveres
Mål (h x b x d):	205 x 200 x 220 mm	300 x 200 x 220 mm
Vægt:	2.200 g	2.960 g
Temperaturområde:	-20 °C til +50 °C	-20 °C til +50 °C
Kapslingsklasse:	IP 44	IP 44
Beskyttelsesklasse:	I	I

Driftsforstyrrelser

Fejl	Årsag	Afhjælpning
Sensor-LED-lampen uden spænding	<ul style="list-style-type: none"> ■ Sikringen er defekt, ikke tændt, ledningen er afbrudt ■ Kortslutning 	<ul style="list-style-type: none"> ■ Udskift sikringen, tænd for tænd- og slukkontakten, kontroller ledningen med en spændingstester ■ Kontroller tilslutningerne
Sensor-LED-lampen tænder ikke	<ul style="list-style-type: none"> ■ Ved brug i dagslys, skumringsindstillingen er indstillet på natmodus ■ Tænd- og slukknappen slukket ■ Sikring defekt ■ Overvågningsområdet er ikke indstillet korrekt 	<ul style="list-style-type: none"> ■ Indstil på ny ■ Tænd ■ Udskift sikringen, kontroller evt. tilslutningen ■ Juster på ny
Sensor-LED-lampen slukker ikke	<ul style="list-style-type: none"> ■ Konstant bevægelse i overvågningsområdet 	<ul style="list-style-type: none"> ■ Kontroller området og evt. indstil eller afdæk på ny
Sensor-LED-lampen tænder og slukker hele tiden	<ul style="list-style-type: none"> ■ Dyr i overvågningsområdet 	<ul style="list-style-type: none"> ■ Drej sensoren opad eller afdæk den, afdæk eller indstil området på ny
Sensor-LED-lampen tænder utilsigtet	<ul style="list-style-type: none"> ■ Vinden får træer og buske i overvågningsområdet til at bevæge sig ■ Registrering af biler på vejen ■ Pludselige temperatursvingninger pga. vejret (vind, regn og sne) eller luft fra ventilatorer og åbne vinduer ■ Sensor-LED-lampen bevæger sig f.eks. på grund af vindstød eller kraftig nedbør 	<ul style="list-style-type: none"> ■ Indstil området på ny ■ Indstil området på ny ■ Ændr området, flyt monteringssted ■ Monter sensor-LED-lampen på et fast underlag

CE Konformitetserklæring

Produktet er i overensstemmelse med lavspændingsdirektivet 2006/95/EF, EMC-direktivet 2004/108/EF samt RoHS-direktivet 2002/95/EF.

Funktionsgaranti

Dette Steinel-produkt er fremstillet med største omhu, afprøvet iht. de gældende forskrifter samt underlagt stikprøvekontrol. STEINEL garanterer for upåklagelig beskaffenhed og funktion.

Garantien gælder i 36 måneder fra den dag, apparatet er solgt til forbrugeren. Ved materiale- og fabriktionsfejl ydes garantien gennem reparation eller ombytning efter vort valg. Der ydes ikke garanti ved skader på sliddele, ej heller ved skader og mangler, som skyldes ukorrekt behandling og vedligeholdelse. Garantien omfatter ikke følgeskader på fremmede genstande.

Der ydes kun garanti mod forevisning af en kort fejlbeskrivelse samt en bon eller kvittering (med dato og stempel). Derudover skal apparatet være intakt og indpakket forsvarligt, når det fremsendes til serviceværkstedet.

Reparationservice:

Efter garantiperiodens udløb eller ved fejl, der ikke er dækket af garantien, kan apparatet repareres på vores værksted. Sørg for, at produktet er pakket forsvarligt ind under forsendelsen til nærmeste serviceværksted.

FUNKTIONS
36 måneder
GARANTI

Arvoisa asiakas,

Olet ostanut STEINELin LED-valonheittimen. Kiitämme osoittamastasi luottamuksesta. Olet hankkinut laatutuotteen, joka on valmistettu, testattu ja pakattu huolellisesti.

Tutustu ennen valaisimen asennusta tähän asennusohjeeseen. Ainoastaan asianmukainen asennus ja käyttöönotto takaavat laitteen pitkäaikaisen, luotettavan ja häiriöttömän toiminnan.

Toimintaperiaate ⑧

Liike kytkee valon, hälytyksen tai jonkin muun toiminnon. Tämä lisää käyttökavuutta ja turvallisuutta. Tätä LED-tunnistinvalaisinta voi käyttää kotona tai myös yrityksissä kiinteistön ja sen ympäristön valaisuun. Valaisimen asentaminen on helppoa, ja se on heti käyttövalmis.

LED-tunnistinvalaisimet XLed 10 ja XLed 25 on varustettu kahdella 120°-pyrosähköisellä tunnistimella, jotka havaitsevat liikkuvista ihmisistä, eläimistä jne. lähtevän lämpösäteilyn. Lämpösäteily muunnetaan

elektronisesti, jolloin valaisin kytkeytyy. Erilaiset esteet (esim. seinä tai lasiruudut) estävät tunnistuksen. Kahden pyrosähköisen tunnistimen avulla saavutetaan 240°:n toimintakulma ja 180°:n avauskulma.

Tärkeää: Tunnistus tapahtuu kauempaa, kun tunnistin asennetaan siten, että kulku suuntautuu siihen nähdessä. Tunnistus tapahtuu kauempaa, kun tunnistin asennetaan siten, että kulku suuntautuu siihen nähdessä. Tunnistus tapahtuu kauempaa, kun tunnistin asennetaan siten, että kulku suuntautuu siihen nähdessä.

Laitekuvaus

- ① LED-taulu, Flat-Design
- ② Nivelvarsi
- ③ Jäähdytysrimat
- ④ Seinäkiinnike ja verkko-osa
- ⑤ Tunnistinyksikkö
- ⑥ Tiivistystulpat
- ⑦ Linssin suojukset
- ⑧ Toimintaperiaate

- ⑨ Kytkeäajan asetus
- ⑩ Hämäryystason asetus
- ⑪ Peruskirkkauksen asetus
- ⑫ Toiminta-alueen/tunnistusalueen säätö
- ⑬ Jatkuva valaistus
- ⑭ Tiivistystulpat (kiinnitysreiät)
- I Verkkojohdon uppoasennus
- II Verkkojohdon pinta-asennus

Turvaohjeet

- Katkaise jännitteensäytöä aina, ennen kuin suoritat laitteelle mitään toimenpiteitä!
- Asennus on tehtävä jännitteettömänä. Katkaise ensin virta ja tarkista jännitteettömyys jännitteenkoettimella.
- Laite liitetään verkkojännitteeseen. Asennus on suoritettava asiantuntevasti. Voimassa olevia asennus- ja liitäntäohjeita on noudatettava.

- Soveltuu käytettäväksi ulkona ja sisällä.
- LED-tunnistinvalaisin on suunniteltu asennettavaksi ainoastaan seinään. Sitä ei saa asentaa kattoon.
- Valaisimen kotelo lämpenee käytön aikana. Kohdist LED-taulu vasta, kun se on jäähtynyt.
- Älä katso LED-valoon liian läheltä tai liian kauan (> 5 min). Verkkokalvo voi vioittua.



Asennus ①–⑦

Valaisimen kiinnityspaikan tulisi olla vähintään 50 cm etäisyydellä toisesta valaisimesta, sillä lämpösäteily voi johtaa valon syttymiseen. Tunnistin on asennettava noin 2 metrin korkeuteen, jotta annettu enintään 12 metrin toimintaetäisyys saavutetaan. Asenna laite kiinteälle alustalle virhekytkentöjen välttämiseksi.

Verkkojohtona käytetään 3-johtimista kaapelia:

- L** = vaihe (useimmiten musta tai ruskea)
- N** = nolajohdin (useimmiten sininen)
- PE** = maadoitusjohdin (vihreä/keltainen) ⊕

Tärkeää: Liitäntöjen sekaantuminen johtaa oikosulkuun laitteessa tai sulakekotelossa. Tässä tapauksessa yksittäiset johtimet on tunnistettava ja asennettava uudelleen. Verkkojohtoon voidaan asentaa sopiva virtakytkin virran kytkemiseksi ja katkaisemiseksi.

Toiminta

Kaikki toiminnot voidaan säätää, kun rengassuojus otetaan pois.

Kytkeäajan asetus ⑨
(tehtaalla suoritettu asetus: 5 s)

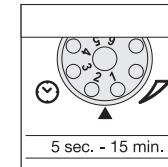

Portaattomasti asetettava kytkeäaika 5 s – 15 min

Säädin asetettu kohtaan **1** (vasemmanpuoleinen ääriasento) = lyhin aika (5 s)
Säädin asetettu kohtaan **6** (oikeanpuoleinen ääriasento) = pisin aika (15 min)

Toiminta-aluetta säädettäessä suosittelemme valitsemaan lyhimmän ajan **1**.

Hämäryystason asetus (kytkeytymiskynnys) ⑩
(Tehtaalla suoritettu asetus: päiväkäyttö, 2000 luksia)

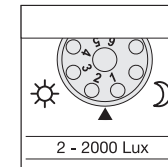

Tunnistimen portaattomasti asetettava kytkeytymiskynnys 2 – 2000 luksia.

Säädin asetettu kohtaan **1** (vasemmanpuoleinen ääriasento) = noin 2000 luksin päiväkäyttö.
Säädin asetettu kohtaan **6** (oikeanpuoleinen ääriasento) = noin 2 luksin hämäräkäyttö.

Kun toiminta-alue asetetaan päivänvalossa, säädin on asetettava asentoon **1** (päiväkäyttö).

Peruskirkaus ⑪
(Tehtaalla suoritettu asetus: ohjelma 1)

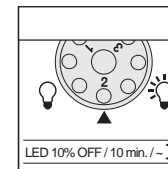

- 1** Valaisin kytkeytyy liikkeen yhteydessä asetetusta hämäryystasosta alkaen / ei peruskirkkautta.
- 2** Valaisin kytkeytyy liikkeen yhteydessä asetetusta hämäryystasosta alkaen / + peruskirkaus (10 %) 10 minuutin ajaksi, kun asetettu aika on kulunut loppuun.
- 3** Valaisin kytkeytyy liikkeen yhteydessä asetetusta hämäryystasosta alkaen / + peruskirkaus (10 %) koko yön ajan.

Mitä peruskirkaus tarkoittaa ?

Peruskirkaus mahdollistaa valaistuksen yöllä n. 10 % valoteholla. Vasta toiminta-alueella tapahtuva liike kytkee valon (säädetyksi ajaksi, ks. kytkeäaiviive

⑨ suurimmalle valoteholle (100 %). Sen jälkeen valaisin kytkeytyy 10 minuutiksi peruskirkaudelle (n. 10 %).

Toiminta-alueen raja/säätö ⑫

Toiminta-aluetta voidaan tarvittaessa rajata sopivamaksi. Tunnistimen mukana toimitetuilla linssin suojuksilla voidaan peittää haluttu määrä linssin lohkoja eli lyhentää toiminta-aluetta yksilöllisesti. Näin voidaan estää esim. autojen tai ohikulkijoiden aiheuttamat virhekytkennät tai rajata tietyt vaara-alueet täsmällisesti. Voit erottaa suojuksat toisistaan valmiita

vaaka- ja pystysuoria uria pitkin joko taittamalla tai saksilla leikkaamalla. Irrota rengassuojus ja ripusta lohkot tunnistimen linssin yläosaan. Pistä sitten rengassuojus takaisin paikoilleen, jolloin suojuksat kiinnittyvät. Hienosäätö on mahdollista kiertämällä tunnistimen runkoa ± 80°.

Jatkuva valaistus 13

Jos verkkojohtoon asennetaan kytkin, seuraavat toiminnot ovat mahdollisia valon kytkennän ja sammuttamisen lisäksi:

Tunnistinkäyttö

1) Valon kytkeminen (kun valaisin POIS PÄÄLTÄ):

Kytkin 1 x POIS ja PÄÄLLE.

LED-valot palavat asetetun ajan verran.

2) Valon sammuttaminen (kun valaisin PÄÄLLÄ):

Kytkin 1 x POIS ja PÄÄLLE.

Valaisin kytkeytyy pois / siirtyy tunnistinkäyttöön.

Jatkuva kytkentä

1) Jatkuvan valaistuksen kytkeminen:

Kytkin 2 x POIS ja PÄÄLLE. Valaisimen valo asetetaan palamaan 4 tunnin ajaksi (punainen LED palaa linsin takana). Sen jälkeen se siirtyy automaattisesti takaisin tunnistinkäyttöön (punainen LED sammuu)

2) Jatkuvan valaistuksen sammuttaminen:

Kytkin 1 x POIS ja PÄÄLLE. Valaisin kytkeytyy pois / siirtyy tunnistinkäyttöön.

Tärkeää:

Kun kytkintä painetaan useamman kerran, tulisi painallusten seurata toisiaan nopeasti (0,5 – 1 s välein).

Käyttö ja hoito

Laitte ei sovellu käytettäväksi erityisten murtohälytysjärjestelmien kanssa, sillä siitä puuttuu määräysten mukainen suojaus sabotaa sin varalta. Sääolosuhteet voivat vaikuttaa LED-tunnistinvalaisimen toimintaan. Voimakkaat tuulenpuuskat sekä lumi-, vesi- ja raesa-

teet saattavat aiheuttaa virhetoimintoja, koska tunnistin ei erota äkillisiä lämpötilan vaihteluita lämmönlähteistä.

Tunnistimen linssi voidaan puhdistaa kostealla liinalla (älä käytä puhdistusaineita).

Tekniset tiedot

LED-tunnistinvalaisin	XLed 10	XLed 25
Teho:	10 LEDiä 25 W	25 LEDiä, n. 60 W
Valon väri:	n. 4000 K (lämpimänvalkoinen)	n. 4000 K (lämpimänvalkoinen)
Valovirta:	960 lm	2120 lm
Lisäkytkentäteho:	Hehkulamput, enint. 800 W, 230 V AC Loistelamput, enint. 400 W, cos φ = 0,5, induktiivinen kuorma, 230 V AC Loistelamput, energiansäästölamput, LED-lamput joissa elektroninen liitäntälaite, 230 V AC, 4 x enint. 60 W, C ≤ 88 μF	
LED-valojen käyttöikä:	50.000 h (3 h/pvä n. 45 vuotta)	50.000 h (3 h/pvä n. 45 vuotta)
Tunnistimen toimintakulma:	240°, alitussuoja	240°, alitussuoja
Tuulipinta-alue:	250 cm ² + 103,36 cm ²	420 cm ² + 103,36 cm ²
Tunnistinyksikön kääntyvyys:	± 80°	± 80°
Kotelon kääntyvyys:	pystysuorassa 200° vaakatasossa 270°	pystysuorassa 200° vaakatasossa 270°
Kytchentäajan asetus:	5 s – 15 min	5 s – 15 min
Hämäryystason asetus:	2 – 2000 lx	2 – 2000 lx
Kirkkauden säätö:	10 % peruskirkaus (n. 3 W)	10 % peruskirkaus (n. 6 W)
Jatkuva kytkentä:	kytkettävissä 4 tunniksi	kytkettävissä 4 tunniksi
Mitat (K x L x S)	205 x 200 x 220 mm	300 x 200 x 220 mm
Paino:	2200 g	2960 g
Lämpötila-alue:	-20 °C ... +50 °C	-20 °C ... +50 °C
Koteloitiluokka:	IP 44	IP 44
Suojausluokka:	I	I

Käyttöhäiriöt

Häiriö	Syy	Häiriön poisto
LED-tunnistinvalaisin ilman jännitettä	■ viallinen sulake, ei kytketty päälle, katkos johdossa ■ oikosulku	■ uusi sulake, kytke valo verkkokatkaisimella; tarkasta johto jännitteenkoettimella ■ tarkasta liitännät
LED-tunnistinvalaisin ei kytkeydy	■ päiväkäytössä, hämäräkytkin asetettu yökäyttöön ■ verkkokytkin pois päältä ■ viallinen sulake ■ toiminta-alueetta ei suunnattu oikein	■ säädä uudelleen ■ kytke verkkokytkin päälle ■ uusi sulake, tarkista liitäntä tarvittaessa ■ säädä alue uudelleen
LED-tunnistinvalaisin ei kytkeydy pois	■ jatkuva liikehdintä toiminta-alueella	■ tarkista alue ja säädä tarvittaessa uudelleen tai peitä osa linsistä
LED-tunnistinvalaisin kytkeytyy aina PÄÄLLE/POIS	■ toiminta-alueella liikkuu eläimiä	■ käännä tunnistinta ylemmäksi tai peitä osa linsistä; muuta aluetta tai peitä osa linsistä
LED-tunnistinvalaisin kytkeytyy ei-toivotusti	■ tuuli liikuttelee puita ja pensaita toiminta-alueella ■ tiellä liikkuu autoja ■ sään (tuuli, sade, lumi), tuulel- tinten poistoilman tai avoimna olevien ikkunoiden aiheuttamat äkilliset lämpötilan muutokset ■ LED-tunnistinvalaisin huojuu (liikkuu) esim. voimakkaalla tuulella tai sateella.	■ muuta aluetta ■ muuta aluetta ■ muuta aluetta, vaihda tunnistimen paikkaa ■ LED-tunnistinvalaisinta ei asennettu kiinteälle alustalle

CE Selvitys yhdenmukaisuudesta

Tämä tuote täyttää pienjännittdirektiivin 2006/95/EY, EMC-direktiivin 2004/108/EY sekä RoHS-direktiivin 2002/62/EY vaatimukset.

Toimintatakuu

Tämä STEINEL-tuote on valmistettu huolellisesti ja sen toiminta ja turvallisuus on testattu voimassa olevien määräysten mukaisesti. Tuotantoa valvotaan pistokokein. STEINEL myöntää takuun tuotteen moitteettomalle toiminnalle ja rakenteelle. Takuuaika on 36 kuukautta ostopäivästä alkaen. Tänä aikana STEINEL vastaa kaikista materiaali- ja valmistus-
violeta valintansa mukaan joko korjaamalla tai vaihta-
malla vialliset osat. Takuun piiriin eivät kuulu kuluvat
osat eivätkä vahingot, jotka ovat aiheutuneet väärästä
huollosta tai käsittelystä tai laitteen putoamisesta.
Takuu ei koske laitteen muille esineille mahdollisesti
aiheuttamia vahinkoja.

Takuu on voimassa vain, jos laitetta ei ole avattu itse ja se toimitetaan yhdessä lyhyen virhekuvauksen ja ostokuitin kanssa tai laskun (ostopäivämäärä ja myy-
jäliikkeen leima) kanssa hyvin pakattuna lähimpään
huoltopesteseen.

Korjauspalvelu:

Takuuajan jälkeen tai takuun piiriin kuulumattoman vian ollessa kyseessä laite voidaan korjata huolto-
palvelusamme. HUOM! Ennen lähettämistä pyydä korjauksesta hinta-arvio. Pyydämme läh-
tämään tuotteen hyvin pakattuna lähimpään huolto-
pisteeseen.

TOIMINTA

36 kk

TAKUU

N Monteringsanvisning

Kjære kunde.

Takk for tilliten du viser oss ved ditt kjøp av denne STEINEL-sensor-LED-lyskasteren. Du har valgt et kvalitetsprodukt som er produsert, testet og pakket meget nøye.

Vi ber deg lese denne monteringsveiledningen før du installerer lampen. En lang, sikker og feilfri drift kan

kun garanteres dersom installasjon og igangsetting utføres korrekt.

Vi håper du vil ha mye glede av din nye STEINEL-sensor-LED-lyskaster.

Virkemåte ⑧

Bevegelse kan sørge for at både lys, alarm og mye annet tennes. Dette øker din komfort og sikkerhet. Om det er til privat bruk, til belysning av hus og hage, eller til industriell bruk som f.eks. belysning av byggningsområder, denne sensor-LED-lyskasteren er raskt montert og klar til drift over alt.

Sensor-LED-lyskasterene XLed 10 og XLed 25 har to 120°-pyrosensorer som registrerer den usynlige varmeutstrålingen fra mennesker og dyr etc. som beveger seg. Denne registrerte varmestrålingen omsettes elektronisk og tenner lyskasteren. Det

registreres ingen varmeutstråling gjennom hindre som f.eks. murvegger eller glassflater. Ved hjelp av de to pyrosensorene oppnås en registreringsvinkel på 240° med en åpningsvinkel på 180°.

OBS: Den sikreste bevegelsesregistreringen får man når sensorlampen monteres til siden for gangretningen og sikten ikke hindres av f.eks. mur og trær.

Apparatbeskrivelse

- ① LED-hode i flat-design
- ② Leddarm
- ③ Kjøleribber
- ④ Veggbrakett med nettdel
- ⑤ Sensorenhet
- ⑥ Tetringsplugg
- ⑦ Blendere
- ⑧ Virkemåte

- ⑨ Tidsinnstilling
- ⑩ Skumringsinnstilling
- ⑪ Innstilling grunnlysstyrke
- ⑫ Rekkeviddeinnstilling/justering av dekningsområdet
- ⑬ Funksjon for permanent lys
- ⑭ Tetringsplugg (festehull)
- I Nettikobling skjult ledningsføring
- II Nettikobling åpen ledningsføring

⚠ Sikkerhetsmerknader

- Avbryt strømtilførselen før alt arbeid med apparatet!
- Under montering må tilkoplingsledningen være koplet fra strømmettet. Bruk en spenningsstester til å kontrollere at strømmen er borte.
- Under installasjon av infrarødsensoren kommer man i berøring med strømmettet, og arbeidet skal derfor utføres faglig korrekt i henhold til de enkelte lands nasjonale installasjonsforskrifter og tilkoblingskrav (Ⓢ -VDE 0100, ⓐ -ÖVE/ÖNORM E 8001-1, Ⓤ -SEV 1000)

- Apparatet må ikke monteres på overflater som normalt er lett antenkelige.
- Egner seg til utendørs og innendørs bruk.
- Sensor-LED-lyskasteren skal kun monteres på vegg, den er ikke til bruk i tak.
- Lyskasterboksen blir svært varm under drift. Vri derfor på LED-hodet kun når det er avkjølt.
- ⚠ Ikke se direkte på LED-lampen fra kort avstand eller over lengre tid (> 5 min.). Dette kan føre til skader på netthinnen.

Installasjon ①-⑦

Lampen bør monteres minst 50 cm. fra andre lamper, da varmeutstråling fra disse lampene kan føre til at systemet reagerer. For å oppnå angitt rekkevidde på maks. 12 m bør lyskasteren monteres i ca. 2 m høyde. Monter apparatet på et fast underlag for å unngå feilkoplinger.

Nettledningen består av en 3-ledet kabel:

L = fase (som regel svart eller brun)
N = fase (som regel blå)
PE = jordledning (grønn/gul) ⊕

OBS: Skulle koplingene forveksles, vil dette føre til kortslutning i apparatet eller i sikringskapet. I dette tilfelle må de enkelte kablene identifiseres og monteres på nytt. Det kan monteres en bryter på nettledningen til å slå AV og PÅ.

Funksjoner

Alle funksjonene kan innstilles når dekkningen er tatt av.

Utløsnings-tid (Tidsinnstilling) ⑨
(Forinnstilling: 5 sek.)

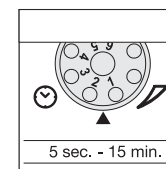

Trinnløs justerbar belysningstid fra 5 sek. – 15 min.

Stillskruen vridd helt til **1** (venstre) = korteste tid (5 sek.)
Stillskruen vridd helt til **6** (høyre) = lengste tid (15 min.)

Ved innstilling av dekningsområdet anbefales det å velge den korteste tiden **1**.

Skumringsinnstilling (Reaksjonsnivå) ⑩
(Forinnstilling: dagslysdrift 2000 Lux)

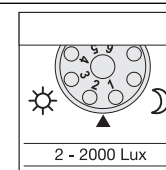

Trinnløst justerbart reaksjonsnivå fra 2 – 2000 Lux.

Stillskruen vridd helt til **1** (venstre) = dagslysdrift ca. 2000 Lux.
Stillskruen vridd helt til **6** (høyre) = skumringsdrift ca. 2 Lux.

Til innstilling av dekningsområdet ved dagslys skal stillskruen stilles på **1** (dagslysdrift).

Grunnlysstyrke ⑪
(Forinnstilling: program 1)

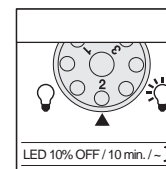

1 Lyskaster PÅ ved bevegelse fra innstilt skumringsverdi / ingen grunnlysstyrke.

2 Lyskaster PÅ ved bevegelse fra innstilt skumringsverdi / + grunnlysstyrke (10%) i 10 min. etter at innstilt tid er omme.

3 Ved bevegelser, lyskaster PÅ fra innstilt skumringsverdi / + grunnlysstyrke (10%) hele natten.

Hva er grunnlysstyrke?

Grunnlysstyrken gir en belysning på ca. 10 % belysningseffekt. Først når det er bevegelse i dekningsområdet, tennes lyset (for innstilt tid, se frakoblingsfor-

sinkelse ⑨) med maksimal effekt (100 %). Deretter kobles lyset inn med grunnlysstyrke (ca. 10 %) i 10 min.

Rekkeviddeinnstilling/justering ⑫

Dekningsområdet kan optimeres etter behov. De vedlagte blendere brukes til å dekke til så mange linsesegmenter som ønsket hhv. å forkorte rekkevidden individuelt. Dermed unngås feilkoplinger på grunn av forbipasserende biler, personer etc., eller risikoområder overvåkes målrettet. Blenderne kan brytes fra

hverandre i de lodrette og vannrette rillene eller klippes til med saks. Når ringdekslet er tatt av, henges blendere inn øverst på sensorlinsen. Deretter settes ringdekslet på igjen. Nå er blendere godt festet. Utover dette kan det foretas en ± 80° ③ finjustering ved å dreie sensorhuset.

Permanent lys 13

Dersom det monteres en nettbryter på forsyningsledningen, har man følgende funksjoner i tillegg til enkel av- og påkobling:

Sensordrift

1) Tenne lys (når lyskasteren er AV):

Bryter 1 x AV og PÅ.

LED'ene er tent over innstilt tidsrom.

2) Slukke lys (når lyskasteren er PÅ):

Bryter 1 x AV og PÅ.

Lyskasteren slukkes eller går over til sensordrift.

Permanent lys

1) Tenne permanent lys:

Bryter 2 x AV og PÅ. Lyskasteren stilles på permanent lys (rød lysdiode lyser bak linsen). Deretter går den automatisk over i sensordrift igjen (rød LED slukkes).

2) Slukke permanent lys:

Bryter 1 x AV og PÅ. Lyskasteren slukkes eller går over til sensordrift.

OBS:



Trykk på bryteren i rask rekkefølge (rundt 0,5 – 1 sek.).

Drift og vedlikehold

Lyskasteren egner seg ikke for spesielle innbruddsalarmanlegg fordi den ikke har den nødvendige sabotasjesikkerhet. Værforholdene kan påvirke sensor-LED-lyskasterens funksjon. Sterke vindkast, snø, regn og haglbyger kan føre til feilkoplinger, ettersom apparatet

ikke kan skille mellom plutselige temperatursvingninger og varmekilder. Skulle registreringslinsen bli skitten, kan den rengjøres med en fuktig klut (uten rengjøringsmiddel).

Tekniske data

Sensor-LED-lyskaster	XLed 10	XLed 25
Effekt:	10 lysdioder, ca. 25 W	25 lysdioder, ca. 60 W
Lysfarge:	ca. 4000 Kelvin (varmhvit)	ca. 4000 Kelvin (varmhvit)
Lysstrøm:	960 lumen	2120 lumen
Ekstra bryteevne:	 Lyspærer, maks. 800 W ved 230 V AC  Lysrør, maks. 400 W ved $\cos \varphi = 0,5$, induktiv last ved 230 V AC  Lysrør, sparepærer, LED-lamper med elektronisk ballast ved 230 V AC, 4 x maks. 60 W hver, C ≤ 88 µF	
Levetid lysdioder:	inntil 50.000 t. (ved 3 t./dag ca. 45 år)	inntil 50.000 t. (ved 3 t./dag ca. 45 år)
Registreringsvinkel:	240° med krypesikring	240° med krypesikring
Projisert flate	250 cm ² + 103,36 cm ²	420 cm ² + 103,36 cm ²
Sensorenhetens svingvidde:	± 80°	± 80°
Husets svingvidde:	vertikalt 200° horisontalt 270°	vertikalt 200° horisontalt 270°
Tidsinnstilling:	5 sek. – 15 min.	5 sek. – 15 min.
Skumringsinnstilling:	2 – 2000 Lux	2 – 2000 Lux
Lysstyrkeregulering:	10% grunnlystyrke (ca. 3 W)	10% grunnlystyrke (ca. 6 W)
Permanent lys:	kan innstilles i 4 timer	kan innstilles i 4 timer
Mål (H x B x T)	205 x 200 x 220 mm	300 x 200 x 220 mm
Vekt:	2200 g	2960 g
Temperaturområde:	-20 °C til +50 °C	-20 °C til +50 °C
Beskyttelsestype	IP 44	IP 44
Beskyttelsesklasse:	I	I

Driftsforstyrrelser

Feil	Årsak	Tiltak
Sensor-LED-lyskasteren har ikke spenning	<ul style="list-style-type: none"> defekt sikring, ikke slått på, brudd på ledningen kortslutning 	<ul style="list-style-type: none"> ny sikring, slå på bryteren; kontroller ledningen med spenningstester kontroller koplingspunktene
Sensor-LED-lyskasteren tennes ikke	<ul style="list-style-type: none"> ved dagslysdrift, skumringsinnstilling står på nattdrift bryteren er AV sikring defekt dekningsområdet er ikke nøyaktig innstilt 	<ul style="list-style-type: none"> ny innstilling slå på ny sikring, kontroller evt. koplinger juster på nytt
Sensor-LED-lyskasteren slår seg ikke av	<ul style="list-style-type: none"> permanente bevegelser i registreringsområdet 	<ul style="list-style-type: none"> kontroller området og juster evt. på nytt, hhv. dekk til
Sensor-LED-lyskasteren slår seg stadig PÅ/AV	<ul style="list-style-type: none"> dyr beveger seg i dekningsområdet 	<ul style="list-style-type: none"> sving sensorlampen høyere eller dekk nøyaktig til med blendere; innstill området på nytt eller dekk til
Sensor-LED-lyskasteren tennes når den ikke skal	<ul style="list-style-type: none"> vinden beveger trær og busker i dekningsområdet biler på veien registreres plutselig temperaturforandring på grunn av værforholdene (vind, regn, snø) eller luft fra ventilatorer el. åpne vinduer sensor-LED-lyskasteren svinger (beveger seg) pga. f.eks. vindkast eller sterk nedbør. 	<ul style="list-style-type: none"> foreta ny innstilling av området foreta ny innstilling av området forandre området, flytt lampen monter sensor-LED-lyskasteren på et fast underlag

CE Konformitetserklæring

Dette produktet oppfyller kravene i lavspenningsdirektivet 2006/95/EF, EMC-direktivet 2004/108/EF og RoHS direktivet 2002/95/EF.

Funksjonsgaranti

Dette STEINEL-produktet er fremstilt med største nøyaktighet. Det er prøvet mht. funksjon og sikkerhet i henhold til gjeldende forskrifter og deretter underkastet en stikkprøvekontroll. Steinel gir full garanti for kvalitet og funksjon. Garantitiden utgjør 36 måneder, regnet fra dagen apparatet ble solgt til forbrukeren. Vi erstatter mangler som kan føres tilbake til fabrikkasjonsfeil eller feil ved materialene. Garantien ytes ved reparasjon eller ved at deler med feil byttes ut. Garantien bortfaller ved skader på slitasjedeler eller for skader eller mangler som oppstår som følge av ufagmessig bruk eller vedlikehold. Følgeskader ved bruk (skader på andre gjenstander) dekkes ikke av garantien.

Garantien ytes bare hvis hele apparatet pakkes godt inn og sendes til importøren. Legg ved en kort beskrivelse av feilen samt kvittering eller regning.

Reparasjonsservice:

Etter garantitidens utløp, eller ved mangler som ikke dekkes av garantien, kan vårt verksted foreta reparasjoner. Vennligst pakk apparatet godt inn og send det til importøren.

FUNKSJONS
36 måneder
GARANTI

GR Οδηγίες εγκατάστασης

Αξιότιμε Πελάτη,

σας ευχαριστούμε πολύ με την εμπιστοσύνη που μας δείξατε αγοράζοντας το νέο σας αισθητήριο προβολέα LED της STEINEL. Επιλέξατε ένα προϊόν υψηλής ποιότητας, το οποίο κατασκευάζεται, ελέγχεται και συσκευάζεται με μεγάλη προσοχή.

Σας παρακαλούμε, πριν από την εγκατάσταση να εξοικειωθείτε με τις παρούσες οδηγίες. Διότι μόνο η εξειδικευμένη εγκατάσταση και θέση σε λειτουργία μπορούν να διασφαλίσουν τη μακρόχρονη, αξιόπιστη και άψογη λειτουργία χωρίς διαταραχές.

Επιθυμία μας είναι να χαρείτε τις λειτουργίες του νέου σας αισθητήριου προβολέα LED της STEINEL.

Η αρχή λειτουργίας ⑧

Η κίνηση ενεργοποιεί το φως, το σύστημα συναγερμού και πολλά άλλα. Για την άνεσή σας και την ασφάλειά σας. Τόσο στον ιδιωτικό τομέα για το φωτισμό οικιών ή οικοπέδων όσο και στον επαγγελματικό τομέα για το φωτισμό π.χ. εργοστασιακών χώρων, αυτός ο αισθητήριος προβολέας LED συναρμολογείται παντού γρήγορα και είναι αμέσως σε λειτουργική ετοιμότητα.

Οι αισθητήριος προβολείς LED XLed 10 και XLed 25 διαθέτουν δύο πυρο-αισθητήρες 120°, οι οποίοι ανιχνεύουν την αόρατη θερμική ακτινοβολία κινούμενων σωμάτων (ανθρώπων ζώων, κλπ.). Αυτή η ανιχνευθείσα

θερμική ακτινοβολία μετατρέπεται ηλεκτρονικά και ενεργοποιεί έτσι τον προβολέα. Μέσα από εμπόδια, όπως π.χ. τοίχους ή υαλοπίνακες δεν ανιχνεύεται θερμική ακτινοβολία. Με τη βοήθεια των δύο πυρο-αισθητήρων επιτυγχάνεται γωνία κάλυψης 240° με γωνία ανοίγματος 180°.

Προσοχή: Την ασφαλέστερη ανίχνευση κινήσεων την επιτυγχάνετε, εφόσον εγκαταστήσετε τη συσκευή πλευρικά ως προς την κατεύθυνση κίνησης και δεν υπάρχουν εμπόδια (όπως π.χ. δέντρα, τοίχοι κ.λπ.) που εμποδίζουν την ορατότητα του αισθητήρα.

Περιγραφή συσκευής

- 1 Κεφαλή LED σε λεπτό σχέδιο
- 2 Αρθρωτός βραχίονας
- 3 Πτερυγία ψύξης
- 4 Στήριγμα τοίχου με τροφοδοτικό
- 5 Μονάδα αισθητήρα
- 6 Στεγανοποιητική τάπα
- 7 Μάσκες κάλυψης
- 8 Η αρχή λειτουργίας

- 9 Ρύθμιση χρόνου
- 10 Ρύθμιση ευαισθησίας
- 11 Ρύθμιση βασικής φωτεινότητας
- 12 Ρύθμιση εμβέλειας/ευθυγράμμιση περιοχής κάλυψης
- 13 Φως διαρκείας
- 14 Τάπες στεγανότητας (τρύπες στερέωσης)
- 15 Σύνδεση δικτύου ενδοτοιχείου αγωγός
- 16 Σύνδεση δικτύου εξωτοιχείου αγωγός

⚠ Υποδείξεις ασφάλειας

- Πριν από την εκτέλεση κάθε εργασίας στη συσκευή πρέπει να διακόπτετε την τροφοδοσία ηλεκτρικής τάσης!
- Κατά την εγκατάσταση ο προς σύνδεση ηλεκτρικός αγωγός πρέπει να είναι ελεύθερος ηλεκτρικής τάσης. Για το λόγο αυτό πρέπει πρώτα να διακόπτετε το ηλεκτρικό ρεύμα και να ελέγχετε με δοκιμαστικό τάσης αν πράγματι έχει διακοπεί η παροχή ηλεκτρικής τάσης.
- Κατά την εγκατάσταση αυτής της συσκευής πρόκειται για εργασία στο δίκτυο ηλεκτρικής τάσης. Συνεπώς πρέπει να εκτελείται εξειδικευμένα και σύμφωνα με τις εθνικές προδιαγραφές εγκατάστασης και τους κανονισμούς σύνδεσης (Ⓢ -VDE 0100, Ⓢ -ÖVE/ÖNORM E 8001-1, Ⓢ -SEV 1000)

- Μην κάνετε εγκατάσταση της συσκευής σε εύκολα αναφλέξιμες επιφάνειες.
- Κατάλληλος προβολέας για εξωτερικούς και εσωτερικούς χώρους.
- Ο αισθητήριος προβολέας LED προβλέπεται μόνο για εγκατάσταση σε τοίχο και όχι για εγκατάσταση σε οροφή.
- Το πλαίσιο του προβολέα θερμαίνεται κατά τη λειτουργία. Η ευθυγράμμιση της κεφαλής LED επιτρέπεται μόνο εφόσον έχει κρυώσει η κεφαλή.
- Μην κοιτάζετε από μικρή απόσταση ή για μεγάλο χρονικό διάστημα (> 5 λεπ.) στο λαμπτήρα LED. Αυτό μπορεί να προκαλέσει βλάβη στον αμφιβληστροειδή χιτώνα.



Εγκατάσταση ① – ⑦

Το σημείο εγκατάστασης θα πρέπει να απέχει τουλάχιστον 50 cm από άλλο λαμπτήρα, διότι η θερμική ακτινοβολία ενδέχεται να προκαλεί ενεργοποίηση του συστήματος. Για να επιτευχθεί η μέγιστη αναφερόμενη εμβέλεια των 12 m, το ύψος εγκατάστασης θα πρέπει να ανέρχεται περ. σε 2 m. Εγκαταστήστε τη συσκευή σε σταθερή επιφάνεια προς αποφυγή εσφαλμένων ενεργοποιήσεων.

Ο αγωγός τροφοδοσίας αποτελείται από καλώδιο 3 συρμάτων:

L = Φάση (συνήθως μαύρο ή καφέ)
N = Ουδέτερος αγωγός (συνήθως μπλε)
PE = Αγωγός γείωσης (πράσινο/κίτρινο) Ⓢ

Προσοχή: Το μπέρδεμα των συνδέσεων θα προκαλέσει αργότερα στη συσκευή ή στην ασφαλισήκη σας βραχυκύκλωμα. Στην περίπτωση αυτή πρέπει να αναγνωριστούν τα μεμονωμένα καλώδια και να εγκατασταθούν εκ νέου. Στον αγωγό τροφοδοσίας μπορεί να συναρμολογηθεί κατάλληλος διακόπτης δικτύου για ενεργοποίηση και απενεργοποίηση.

Λειτουργίες

Όλες οι ρυθμίσεις μπορούν να γίνουν με τραβηγμένη τη μάσκα δακτυλίου.

Καθυστέρηση απενεργοποίησης (Ρύθμιση χρόνου) ⑨
(Ρύθμιση εργοστασίου: 5 δευτ.)

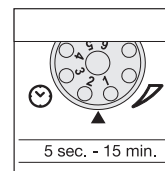

Αβαθμίδωτα ρυθμιζόμενη διάρκεια φωτισμού από 5 δευτ. – 15 λεπ.

Ρυθμιστής στη θέση **1** (στοπ αριστερά) = μικρότερος χρόνος (5 δευτ.)
Ρυθμιστής στη θέση **6** (στοπ δεξιά) = μεγαλύτερος χρόνος (15 λεπ.)

Κατά τη ρύθμιση της περιοχής κάλυψης προτείνεται η επιλογή του μικρότερου χρόνου 1.

Ρύθμιση ευαισθησίας (Όριο ευαισθησίας) ⑩
(Ρύθμιση εργοστασίου: Λειτουργία φωτός ημέρας 2000 Lux)

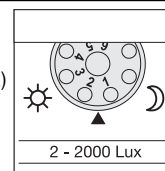

Συνεχής ρύθμιση ορίου ευαισθησίας του αισθητήρα από 2 – 2000 Lux.

Ρυθμιστής στη θέση **1** (στοπ αριστερά) = λειτουργία φωτός ημέρας περ. 2000 Lux.
Ρυθμιστής στη θέση **6** (στοπ δεξιά) = λειτουργία λυκόφωτος περ. 2 Lux.

Για τη ρύθμιση της περιοχής κάλυψης σε φως ημέρας ο ρυθμιστής πρέπει να ρυθμιστεί στη θέση **1** (λειτουργία φωτός ημέρας).

Βασική φωτεινότητα ⑪
(Ρύθμιση εργοστασίου: Πρόγραμμα 1)

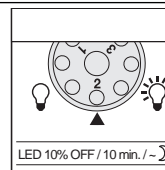

1 Προβολέας ENTOS σε περίπτωση κίνησης από ρυθμισμένη τιμή ορίου ευαισθησίας / χωρίς βασική φωτεινότητα.

2 Προβολέας ENTOS σε περίπτωση κίνησης από ρυθμισμένη τιμή ορίου ευαισθησίας / + βασική φωτεινότητα (10%) για 10 λεπ. μετά την παρέλευση του ρυθμισμένου χρόνου.

3 Προβολέας ENTOS σε κίνηση από ρυθμισμένη τιμή ευαισθησίας / + βασική φωτεινότητα (10%) όλη τη νύχτα.

Τι είναι η βασική φωτεινότητα ;

Η βασική φωτεινότητα καθιστά εφικτό το φωτισμό με περ. 10 % ισχύ φωτός. Μόλις ανιχνευτεί κίνηση στην περιοχή κάλυψης το φως ανάβει (για το ρυθμισμένο

χρόνο, βλ. Καθυστέρηση απενεργοποίησης ⑨) στη μέγιστη ισχύ φωτός (100 %). Κατόπιν ο λαμπτήρας περνάει για 10 λεπτά σε βασική φωτεινότητα (περ. 10 %).

Ρύθμιση εμβέλειας/ευθυγράμμιση ⑫

Ανάλογα με τις ανάγκες μπορεί να βελτιστοποιηθεί η περιοχή κάλυψης. Οι συνημμένες μάσκες κάλυψης εξυπηρετούν στην κάλυψη επιθυμητού αριθμού στοιχείων του φακού ή στην επιθυμητή μείωση της εμβέλειας. Με τον τρόπο αυτό εμποδίζονται εσφαλμένες ενεργοποιήσεις π.χ. μέσω αυτοκινήτων ή πεζών κ.λπ. ή ελέγχονται με ακρίβεια επικίνδυνα σημεία. Οι μάσκες κάλυψης μπορούν να διαχωριστούν ή να κοπούν με ψαλίδι κατά μήκος των

προσαυλακωμένων χωρισμάτων σε οριζόντια ή κάθετη θέση. Μετά την αφαίρεση του δακτυλίου οι μάσκες κάλυψης μπορούν να αναρτηθούν στο επάνω μέρος του φακού του αισθητήρα. Ο δακτύλιος θα πρέπει να επαναπροσαρμοστεί μετά την ανάρτηση, ώστε να σταθεροποιηθούν οι μάσκες κάλυψης. Περιστρέφοντας το πλαίσιο του αισθητήρα κατά ± 80° ③ είναι εφικτή επίσης η ρύθμιση ακρίβειας.

Λειτουργία φωτός διαρκείας 13

Σε περίπτωση σύνδεσης διακόπτη δικτύου στον αγωγό τροφοδοσίας, είναι επιτρεπτό εκτός από την απλή ενεργοποίηση και απενεργοποίηση οι ακόλουθες λειτουργίες:

Λειτουργία αισθητήρα

1) Αναμμα φωτός (εάν προβολέας ΕΚΤΟΣ):

Διακόπτης 1 x ΕΚΤΟΣ και ΕΝΤΟΣ.

Οι φωτοδιόδοι LED παραμένουν αναμμένες για το ρυθμιζόμενο χρόνο.

2) Σβήσιμο φωτός (εάν προβολέας ΕΝΤΟΣ):

Διακόπτης 1 x ΕΚΤΟΣ και ΕΝΤΟΣ.

Προβολέας σβήνει ή περνάει σε λειτουργία αισθητήρα.

Λειτουργία συνεχούς φωτός

1) Αναμμα φωτός διαρκείας:

Διακόπτης 2 x ΕΚΤΟΣ και ΕΝΤΟΣ. Ο προβολέας περνάει για 4 ώρες σε φωσ διαρκείας (κόκκινη LED αναμμένη πίσω από φακό). Κατόπιν ο λαμπτήρας περνάει αυτόματα πάλι σε λειτουργία αισθητήρα (κόκκινη φωτοδιόδος LED σβήνει).

2) Σβήσιμο φωτός διαρκείας:

Διακόπτης 1 x ΕΚΤΟΣ και ΕΝΤΟΣ. Προβολέας σβήνει ή περνάει σε λειτουργία αισθητήρα.

Προσοχή:

Η επανειλημμένη δραστηριοποίηση του διακόπτη θα πρέπει να γίνεται αλληλάλληλα και γρήγορα (σε όρια 0,5 – 1 δευτ.).

Λειτουργία και συντήρηση

Για ειδικά συστήματα αντιδιαρρηκτικού συναγεμού η συσκευή δεν είναι κατάλληλη, διότι δεν διαθέτει την προδιαγεγραμμένη ασφάλεια έναντι σαμποτάζ. Κλιματολογικές συνθήκες ενδέχεται να επηρεάσουν τη λειτουργία του αισθητήριου προβολέα LED. Όταν επικρατεί ισχυρός άνεμος, χιονίζει, βρέχει, ρίχνει

χαλάει μπορεί να προκληθεί λάθος ενεργοποίηση, διότι δεν μπορεί να γίνει διαφοροποίηση μεταξύ ξαφνικών διακυμάνσεων θερμοκρασίας και πηγών θερμότητας.

Ο φακός ανίχνευσης μπορεί να καθαρίζεται όταν είναι ακάθαρτος με νωπό πανί (χωρίς απορρυπαντικό).

Τεχνικά στοιχεία

Αισθητήριος προβολέας LED	XLed 10	XLed 25
Ισχύς:	10 φωτοδιόδοι LED, περ. 25 W	25 LED, περ. 60 W
Χρώμα φωτός:	περ. 4000 Kelvin (θερμό λευκό)	περ. 4000 Kelvin (θερμό λευκό)
Φωτεινή ροή:	960 λούμεν	2120 λούμεν
Πρόσθετη ισχύς μεταγωγής:	Λαμπτήρες πυράκτωσης, μέγ. 800 W σε 230 V AC Λάμπα φθορισμού, μέγ. 400 W σε cos φ= 0,5, επαγωγικό φορτίο σε 230 V AC Λαμπτήρες φθορισμού, λάμπες μικρής κατανάλωσης, φωτιστικά LED με ηλεκτρονικό στραγγαλιστικό πηνίο σε 230 V AC, 4 x μέγ. ανά 60 W, C ≤ 88 μF	
Διάρκεια ζωής φωτοδιόδων LED:	έως 50.000 ώρες (για 3 ώρες/ημέρα περ. 45 έτη)	έως 50.000 ώρες (για 3 ώρες/ημέρα περ. 45 έτη)
Γωνία κάλυψης:	240° με προστασία προσέγγισης	240° με προστασία προσέγγισης
Επιφάνεια προβολής:	250 cm ² + 103,36 cm ²	420 cm ² + 103,36 cm ²
Όρια περιστροφής μονάδας αισθητήρα:	± 80°	± 80°
Όρια περιστροφής πλαισίου:	καθέτως 200° οριζοντίως 270°	καθέτως 200° οριζοντίως 270°
Ρύθμιση χρόνου:	5 δευτ. – 15 λεπ.	5 δευτ. – 15 λεπ.
Ρύθμιση ευαισθησίας:	2 – 2000 Lux	2 – 2000 Lux
Ρύθμιση φωτεινότητας:	10% βασική φωτεινότητα (περ. 3 W)	10% βασική φωτεινότητα (περ. 6 W)
Φως διαρκείας:	ρυθμιζόμενες 4 ώρες	ρυθμιζόμενες 4 ώρες
Διαστάσεις (Υ x Π x Β):	205 x 200 x 220 mm	300 x 200 x 220 mm
Βάρος:	2200 g	2960 g
Όρια θερμοκρασίας:	-20 °C έως +50 °C	-20 °C έως +50 °C
Είδος προστασίας:	IP 44	IP 44
Κατηγορία προστασίας:	I	I

Διαταραχές λειτουργίας

Διαταραχή	Αιτία	Βοήθεια
Αισθητήριος προβολέας LED χωρίς τάση	■ Ασφάλεια ελαττωματική, δεν έγινε ενεργοποίηση, διακοπή σύνδεσης ■ Βραχυκύκλωμα	■ Νέα ασφάλεια, ενεργοποίηση διακόπτη δικτύου, έλεγχος κυκλώματος με δοκιμαστικό τάσης ■ Έλεγχος συνδέσεων
Αισθητήριος προβολέας LED δεν ενεργοποιείται	■ Σε λειτουργία ημέρας, ρύθμιση λυκόφωτος είναι σε λειτουργία νύχτας ■ Διακόπτης δικτύου ΕΚΤΟΣ ■ Ασφάλεια ελαττωματική ■ Περιοχή κάλυψης δεν έχει ρυθμιστεί με ακρίβεια	■ Νέα ρύθμιση ■ Ενεργοποίηση ■ Νέα ασφάλεια, ή εν ανάγκη έλεγχος σύνδεσης ■ Νέα ρύθμιση
Αισθητήριος προβολέας LED δεν απενεργοποιείται	■ Διαρκής κίνηση εντός της περιοχής κάλυψης	■ Ελέγξτε περιοχή και προβείτε σε νέα ρύθμιση ή καλύψτε με μάσκες κάλυψης
Αισθητήριος προβολέας LED διαρκώς ΕΝΤΟΣ/ΕΚΤΟΣ	■ Ζώα κινούνται στην περιοχή κάλυψης	■ Περιστρέψτε αισθητήρα ψηλότερα ή καλύψτε ανάλογα, αλλάξτε περιοχή ή καλύψτε
Αισθητήριος προβολέας LED ενεργοποιείται ανεπιθύμητα	■ Αέρας κουνάει δέντρα και θάμνους στην περιοχή κάλυψης ■ Ανίχνευση αυτοκινήτων στο δρόμο ■ Ξαφνικές μεταβολές θερμοκρασίας λόγω καιρικών συνθηκών (αέρας, βροχή, χιόνι) ή αέρας από ανεμιστήρες ή ανοιχτά παράθυρα ■ Αισθητήριος προβολέας LED περυστρέφεται (κινείται) εξαιτίας ανεμοριππών ή ισχυρής βροχόπτωσης	■ Αλλαγή περιοχής ■ Αλλαγή περιοχής ■ Τροποποίηση περιοχής, μετατόπιση σημείου εγκατάστασης ■ Εγκατάσταση αισθητήριου προβολέα LED σε σταθερή επιφάνεια

CE Δήλωση Συμμόρφωσης

Αυτό το προϊόν ανταποκρίνεται στην Οδηγία περί χαμηλών τάσεων 2006/95/EK, στην Οδηγία περί

ηλεκτρομαγνητικής συμβατότητας 2004/108/EK και στην Οδηγία RoHS 2002/95/EK.

Εγγύηση λειτουργίας

Αυτό το προϊόν της εταιρίας STEINEL κατασκευάστηκε με μεγάλη προσοχή, ελέγχθηκε σχετικά με τη λειτουργία του και την τεχνική του ασφάλεια σύμφωνα με τους ισχύοντες κανονισμούς και κατόπιν υποβλήθηκε σε δειγματοληπτικό έλεγχο. Η εταιρία STEINEL αναλαμβάνει την εγγύηση για άψογη κατάσταση και λειτουργία. Ο χρόνος εγγύησης ανέρχεται σε 36 μήνες και αρχίζει την ημέρα αγοράς του προϊόντος από τον καταναλωτή. Διορθώνουμε ελαττώματα που οφείλονται σε ελαττωματικό υλικό ή σε σφάλματα κατασκευής, η παροχή εγγύησης γίνεται με επισκευή ή αντικατάσταση ελαττωματικών εξαρτημάτων σύμφωνα με δική μας επιλογή. Η παροχή εγγύησης εκπίπτει για βλάβες σε εξαρτήματα φθοράς και για βλάβες και ελαττώματα που οφείλονται σε ακατάλληλο χειρισμό ή ακατάλληλη συντήρηση. Περαιτέρω επακόλουθες βλάβες σε ξένα αντικείμενα αποκλείονται.

Η εγγύηση παρέχεται μόνο εφόσον η συσκευή αποσταλεί σε μη αποσυναρμολογημένη μορφή με σύντομη περιγραφή βλάβης, απόδειξη ταμείου ή τιμολόγιο (ημερομηνία αγοράς και σφραγίδα εμπόρου), καλά συσκευασμένη στην αρμόδια υπηρεσία σέρβις.

Σέρβις επισκευής:

Επισκευές μετά την πάροδο του χρόνου εγγύησης ή επισκευές ελαττωμάτων χωρίς εγγυητική αξίωση εκτελούνται από το σέρβις του εργοστασίου μας. Σας παρακαλούμε να αποστείλετε το προϊόν καλά συσκευασμένο στην πλησιέστερη υπηρεσία σέρβις.

Εγγύηση
36 μήνες
Λειτουργίας

TR Montaj Kılavuzu

Sayın Müşterimiz,

STEINEL sensörlü LED projektörünü satın alarak firmamızın ürünlerine göstermiş olduğunuz güvenden dolayı çok teşekkür ederiz. İtina ile üretilmiş, test edilmiş ve ambalajlanmış bu ürünü tercih ederek yüksek kaliteli bir cihaz satın almış bulunmaktasınız.

Tesisat işleminden önce lütfen bu Montaj Talimatını okuyun. Tesisat ve işletmeye almanın ancak talimatlara göre yapılması durumunda uzun ömürlü, güvenilir ve arızasız bir işletme sağlanır.

STEINEL sensörlü LED projektörü ile iyi çalışmalar dileriz.

Çalışma Prensibi ⑧

Lamba çevresinde tespit edilen bir hareket ışık, alarm ve daha birçok sistemi devreye alır. Sizin güvenliğiniz ve konforunuz için. Sensörlü LED projektörü ev ve arsa gibi özel alanların aydınlatılmasında kullanıldığı gibi örneğin firma sahasının aydınlatılması gibi ticari alanların da aydınlatılmasında kullanılan bu sensörlü LED projektörü hızlı ve basit şekilde monte edilir ve çalıştırmaya hazırdır.

Sensörlü LED projektörü XLed 10 ve XLed 25 iki adet 120° piro sensörü ile donatılmış olup hareket eden vücutların (insan, hayvan, vs.) yaydığı ısıyı algılar.

Algılanan bu ısı yayılımı cihaz içinde elektronik olarak işlenir ve bağlı olan projektörü çalıştırır. Örneğin duvar veya cam gibi engeller bulunduğu ısı yayılımı algılanmaz. İki adet piro sensör ile 240°lik bir kapsama açısı ve 180°lik bir açma açısına erişilir.

Önemli: Lambayı yürüyüş yönünün yan tarafına doğru monte ettiğinizde veya ayarladığınızda ve sensör önünde herhangi bir engel (örneğin ağaç, duvar vs.) bulunmadığında hareket algılanması en doğru ve güvenli şekilde sağlanır.

Cihaz Açıklaması

- ① Flat dizaynli LED kafası
- ② Mafsalı kol
- ③ Soğutma kanatları
- ④ Güç kaynağı ile birlikte duvar tutma elemanı
- ⑤ Sensör ünitesi
- ⑥ Conta
- ⑦ Kapatma kapakları
- ⑧ Çalışma Prensibi

- ⑨ Zaman ayarı
- ⑩ Alaca Karanlık Ayarı
- ⑪ Temel Parlaklık Ayarı
- ⑫ Erişim Mesafesi Ayarı/Kapsama Alanı Ayarı
- ⑬ Sürekli Işık Fonksiyonu
- ⑭ Tapa (sabitleme delikleri)
- ⓘ Siva altı şebeke bağlantısı besleme kablosu
- Ⓜ Siva üstü elektrik besleme kablosu

⚠ Güvenlik Bilgileri

- Cihaz üzerinde yapılacak her çalışmadan önce gerilim beslemesini kesin!
- Montaj çalışması esnasında bağlanacak olan elektrik kablosundan akım geçmemelidir. Bu nedenle önce elektrik akımını kesin ve sonra kabloda gerilim olmadığını voltaj kontrol cihazı ile kontrol edin.
- Bu ürünün tesisat çalışması elektrik şebekesi üzerinde yapılan bir çalışmadır; bu nedenle sözkonusu çalışma ilgili ülkelerde geçerli olan tesisat yönetmelikleri ve bağlama şartlarına göre yapılacaktır (Ⓢ - VDE 0100, Ⓢ - ÖVE/ÖNORM E 8001-1, Ⓢ - SEV 1000)

- Cihazı kolay alev alabilir olağan yüzeyler üzerine monte etmeyin.
- Dış ve iç mekanlar için uygundur.
- Sensörlü LED projektörü sadece duvara monte etmek için tasarlanmış olup tavana montaj için uygun değildir.
- Projektör açıkken lambanın gövdesi ısınır. LED kafasının aydınlattığı alanı ayarlamadan önce lambanın soğumasını bekleyin.
- LED lambasına kısa mesafeden veya uzun süre (> 5 dakika) ile bakmayın. Aksi takdirde gözünüzün ağ tabakası zarar görebilir.



Tesisat ①-⑦

Lamba tarafından yayılan ısının sistemin devreye girmesine sebep olacağından montaj yeri mevcut bir lambadan en az 50 cm uzakta olmalıdır. Belirlenen max. 12 metrelik erişim mesafelerine erişebilmek için montaj yüksekliği max. yaklaşık 2 m olmalıdır. Cihazın yanlış olarak devreye girmesine önlemek için cihazı sağlam bir zemin üzerine monte edin.

Elektrik kablosu 3 telli kablodan oluşur:

L = Faz (genellikle siyah veya kahverengi)
N = Nötr iletken (genellikle mavi)
PE = Toprak hattı (yeşil/sarı) ⊕

Önemli: Elektrik kablolarının karıştırılması cihaz içinde veya sigorta kutusunda kısa devre oluşmasına yol açabilir. Bu durumda kablolar tek tek belirlenecek ve yeniden monte edilecektir. Elektrik kablosuna AÇMA ve KAPAMA işlemini gerçekleştirmek için uygun bir şalter takılabilir.

Fonksiyonlar

Tüm fonksiyonlar ring blendajı söküldüğünde ayarlanabilir.

Kapatma gecikmesi (Zaman ayarı) ⑨
(Fabrika çıkış ayarı: 5 saniye)

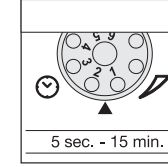

5 sn. ile 15 dakika arasında kademesiz olarak ayarlanabilen yanma süresi.

Ayar regülatörü **1** (sola dayandığında) rakamı üzerine ayarlandığında = en kısa yanma süresi (5 sn.)
Ayar regülatörü **6** (sağa dayandığında) rakamı üzerine ayarlandığında = en uzun yanma süresi (15 dak.)

Kapsama alanı ayarlama işleminde en kısa sürenin **1** ayarlanması tavsiye edilir.

Alaca karanlık ayarı (devreye girme sınırı) ⑩
(Fabrika çıkış ayarı: Gündüz ışık işletmesi 2000 Lux)

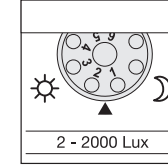

Sensörün 2 – 2000 Lux arasında kademesiz olarak ayarlanabilen devreye girme sınırı.

Ayar regülatörü **1** rakamına (sola dayandığında) ayarlandığında = Gündüz ışık işletmesi (yakl. 2000 Lux).
Ayar regülatörü **6** rakamına (sağa dayandığında) ayarlandığında = Alaca karanlık işletmesi yakl. 2 Lux.

Kapsama alanı ayarı gündüz yapıldığında ayar regülatörü **1** (gündüz ışık işletmesi) konumuna getirilecektir.

Temel Parlaklık ⑪
(Fabrika çıkış ayarı: Program 1)

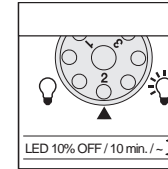

1 Ayarlanmış olan alaca karanlık değerinden itibaren projektör YANAR / temel parlaklık yok.

2 Ayarlanmış olan alaca karanlık değerinden itibaren hareket algılamasında projektör YANAR / + ayarlanmış olan süre dolduktan sonra yaklaşık 10 dakika için temel parlaklık (%10).

3 Lamba, ayarlanmış olan alaca karanlık değerinden / + temel parlaklık (%10) itibaren bütün gece boyunca YANAR.

Temel parlaklığın anlamı ?

Temel aydınlatma, yaklaşık % 10 ışık kapasitesi ile sürekli aydınlatma demektir. Ancak kapsama alanında bir hareket algılandığında ışık (ayarlanmış olan kapat-

ma gecikme süresi boyunca ⑨) azami ışık kapasitesinde (%100) yanar. Bu süre dolduktan sonra lamba tekrar temel aydınlatma (yaklaşık %10) moduna geçer.

Erişim Mesafesi Ayarı/Ayarlama ⑫

Kapsama alanı gerekliliğe göre optimize edilebilir. Cihaz ile birlikte gönderilmiş olan kapaklar birden fazla mercekteki sensörün kapatılmasını ve böylece erişim mesafesinin gerekliliğe göre kısaltılmasına yarar. Bu şekilde örneğin otomobil, yayalar vs. gibi objelerin meydana getirdiği hatalı kumandalama ortadan kaldırılır veya tehlike bölümleri tam istenildiği gibi denetlenebilir. Kapaklar, olukları açılmış bölmeler boyuna

dikey ve yatay kısımdan ayrılabilir veya makas ile kesilebilir. Ring kapağının çıkarılmasından sonra bu kapaklar sensör merceğinin üst bölümüne yerleştirilebilir. Sonra ring kapağı tekrar yerine takılacak ve böylece örtme kapakları sabitlenecektir. Sensör gövdesini ± 80° ③ döndürerek hassas ayarlama yapma mümkündür.

Sürekli Işık Fonksiyonu 13

Bir şebeke şalteri elektrik besleme hattına bağlandığında basit açma ve kapama fonksiyonlarının dışında aşağıda açıklanan fonksiyonlar da mümkündür:

Sensör işletmesi

1) Işığı açma (projektör KAPALI olduğunda):

Şalter 1 x KAPALI ve AÇIK pozisyona getirilecek. LED lambaları, ayarlanan süre boyunca yanar.

2) Işığı kapatma (projektör AÇIK olduğunda):

Şalter 1 x KAPALI ve AÇIK pozisyona getirilecek. Projektör kapatılır veya sensör işletme moduna geçer.

Sürekli ışık işletmesi

1) Sürekli ışığı açma:

Şalter 2 x KAPALI ve AÇIK pozisyona getirilecek. Projektör 4 saat boyunca sürekli ışık işletmesine ayarlanır (merceğin arkasındaki kırmızı LED lambası yanar). Bu süre dolduktan sonra otomatik olarak tekrar sensör işletmesine geçer (kırmızı LED lambası söner).

2) Sürekli ışığı kapatma:

Şalter 1 x KAPALI ve AÇIK pozisyona getirilecek. Projektör kapatılır veya sensör işletme moduna geçer.

Önemli:

Şaltere birden fazla kez basma hızlı şekilde yapılmalıdır (0,5 – 1 sn. aralığında.).

ğundan ve cihazın bu durumu ısı kaynağından ayırt edememesi lambanın hatalı olarak devreye girmesine sebep olabilir.

Kapsama merceği kirlendiğinde nemli bir bezle (temizleme maddesi kullanılmadan) silinerek temizlenebilir.

Çalıştırma ve Bakım

Öngörülen sabotaj emniyeti bu cihazda bulunmadığından projektör, özel hırsızlık alarm sistemleri için uygun değildir. Hava şartları sensörlü LED projektörünün fonksiyonunu etkileyebilir. Kuvvetli rüzgar, kar, yağmur, dolu durumları ani sıcaklık değişmesi oluşturdu-

Teknik Özellikler

Sensörlü LED projektörü	XLed 10	XLed 25
Güç:	10 LED, yakl. 25 W	25 LED, yakl. 60 W
Işık rengi:	yaklaşık 4000 Kelvin (sarı)	yaklaşık 4000 Kelvin (sarı)
Işık akımı:	960 Lümen	2120 Lümen
Ek kumanda gücü:	Ampuller, max. 800 W, 230 V AC Fluoresan lamba, max. 400 W, $\cos \varphi = 0,5$, indüktif yük 230 V AC Fluoresan lambalar, enerji tasarruf lambaları, Elektronik ön kumanda cihazlı 230 V AC LED lambaları, 4 x her biri max. 60 W, $C \leq 88 \mu F$	
LED kullanım ömrü:	50.000 saate kadar (3 Saat/Gün kullanıldığında yakl. 45 yıl)	50.000 saate kadar (3 Saat/Gün kullanıldığında yakl. 45 yıl)
Kapsama açısı:	240° alttan geçme korumalı, açma açısı	240° alttan geçme korumalı, açma açısı
Projeksiyon alanı	250 cm ² + 103,36 cm ²	420 cm ² + 103,36 cm ²
Sensör ünitesi döndürme aralığı:	± 80°	± 80°
Gövde döndürme aralığı:	dikey 200° yatay 270°	dikey 200° yatay 270°
Zaman ayarı:	5 sn. – 15 dak.	5 sn. – 15 dak.
Alaca karanlık ayarı:	2 – 2000 Lux	2 – 2000 Lux
Parlaklık ayarı:	%10 Temel parlaklık (yakl. 3 W)	%10 Temel parlaklık (yakl. 6 W)
Sürekli ışık:	4 saat ayarlanabilir	4 saat ayarlanabilir
Boyutlar (Y x G x D)	205 x 200 x 220 mm	300 x 200 x 220 mm
Ağırlık:	2200 gr.	2960 gr.
Sıcaklık aralığı:	-20 °C ile +50 °C arası	-20 °C ile +50 °C arası
Koruma türü:	IP 44	IP 44
Koruma sınıfı:	I	I

İşletme Arızaları

Arıza	Sebebi	Tamiri
Sensörlü LED projektörüne gerilim beslemesi yok	■ Sigorta arızalı, devrede değil, kablo hattında kesiklik ■ Kısa devre	■ Yeni sigorta takın, şebeke şalterini açın; kabloyu voltaj kontrol cihazı ile kontrol edin ■ Bağlantıları kontrol edin
Sensörlü LED projektörü devreye girmiyor	■ Gündüz işletmesinde alaca karanlık ayarı gece işletmesine ayarlanmıştır ■ Elektrik şalteri KAPALI ■ Sigorta arızalı ■ Kapsama alanı tam doğru olarak ayarlanmadı	■ Yeniden ayarlayın ■ Çalıştırın ■ Yeni sigorta takın gerektiğinde bağlantıyı kontrol edin ■ Yeniden ayarlayın
Sensörlü LED projektörü kapanmıyor	■ Kapsama alanı içinde sürekli hareket algılanıyor	■ Alanı kontrol edin ve yeniden ayarlayın veya bölümün üzerini örtün
Sensörlü LED projektörü sürekli AÇIP/KAPATİYOR	■ Kapsama alanı dahilinde hayvanlar hareket etmektedir	■ Sensörü yukarıya çevirin veya hareketleri algılamayacak şekilde üzerini örtün; Kapsama alanını değiştirin, veya üzerini örtün
Sensörlü LED projektörü istenmeden devreye giriyor	■ Rüzgar kapsama alanındaki ağaç ve çalılıkları hareket ettiriyor ■ Yoldan geçen otomobiller algılanıyor ■ Hava şartları (rüzgar, yağmur, kar) nedeniyle ani sıcaklık değişmesi veya vantilatör, açık olan pencerelerden hava akımı geliyor ■ Sensörlü LED projektörü, örneğin fırtına veya aşırı yağış nedeniyle sallanıyor (hareket ediyor).	■ Kapsama alanını değiştirin ■ Kapsama alanını değiştirin ■ Kapsama alanını değiştirin, cihazı başka yere monte edin ■ Sensörlü LED projektörünü sağlam bir zemin üzerine monte edin

CE Uygunluk Açıklaması

Bu ürün Alçak Gerilim Yönetmeliği 2006/95/AT ve EMV Yönetmeliği 2004/108/AT ve RoHS direktifi 2002/95/AT maddelerine uygundur .

Fonksiyon Garantisi

Bu STEINEL ürünü yüksek itina ile üretilmiş olup geçerli olan yönetmeliklere uygun olarak fonksiyon ve güvenlik testlerinden geçirilmiş ve son olarak numune kontrolü işlemleri uygulanmıştır. STEINEL firması ürünün mükemmel durumda ve fonksiyon özelliklerine sahip olduğunu garanti eder.

Cihaz 36 ay garantilidir ve garanti süresi cihazın alıcıya satıldığı günden itibaren başlar. Firmamız malzeme ve imalat hatalarından kaynaklanan arızaları giderir, garanti kapsamında verilen bu hizmetler arızalı parçanın onarımı veya değiştirilmesi şeklinde yapılır ve bu seçime firmamız karar verir. Sarf malzemeleri, yönetmeliklere aykırı kullanım veya bakımdan kaynaklanan hasar ve eksiklikler garanti kapsamına dahil değildir. Bunun dışında yabancı eşyalar üzerinde oluşacak müteakip hasarlarda firmamızdan herhangi bir hak iddia edilemez.

Garanti hizmetlerinden faydalanmak sadece, cihaz sökülmeden ve parçalarına ayrılmadan, özet arıza açıklaması, kasa fişi veya fatura (satın alış tarihini belirten bayi kaşesi ile) ile iyi şekilde ambalajlanarak yetkili servis merkezine gönderilmesi ile gerçekleşir.

Tamir servis hizmeti:

Garanti süresi dolduktan sonra oluşan arızalar veya garanti kapsamında bulunmayan parçaların hasarlanması durumunda fabrika servisimiz gerekli tamir hizmetlerini verir. Bunun için lütfen cihazı iyi şekilde ambalajlayarak en yakın servis merkezimize postalayın.

KULLANIM

36 ay

GARANTİSİ

H Szerelési utasítás

Igen tisztelt Ügyfelünk!

Köszönjük bizalmát, amit új STEINEL belső mozgás-érzékelős LED-es fényszórójának megvásárlásával kifejezésre juttatott. Ön egy kiváló minőségű termék mellett döntött, amelyet a legnagyobb gondossággal gyártottunk, próbáltunk ki és csomagoltunk.

Kérjük, az üzembe helyezés előtt tanulmányozza át alaposan ezt a használati útmutatót. Csak a szak-szerű felszerelés és üzembehelyezés garantálja a hosszú távú, megbízható és zavarmentes működést.

Kívánjuk, hogy új STEINEL mozgásérzékelős LED-es fényszórójának használatában örömet lelje.

Működési elv ⑧

A mozgás bekapcsolja a világítást, a riasztót és sok minden mást az Ön kényelme és biztonsága érdekében. Akár magán célra, a ház és a kert megvilágításához, akár üzleti célú felhasználásra, pl. a cég telephelyének megvilágítására, ezek a mozgásérzékelős LED-es fényszórók mindenütt gyorsan felszerelhetők és üzembe helyezhetők.

Az XLed 10 és XLed 25 mozgásérzékelős LED-es fényszórók két, 120°-os pyro-szenzorral rendelkeznek, melyek a mozgó testek (emberek, állatok stb.) láthatatlan hőszugárzását érzékelik. A berendezés a felfo-

gott hőszugárzást elektronikus jellel alakítja, és ennek segítségével kapcsolja a fényszórót. Akadályokon, pl. falon vagy ablaküvegen keresztül a hőszugárzás nem érzékelhető. A két pyro-szenzor segítségével 240°-os érzékelési szög és 180°-os nyitási szög érhető el.

Fontos: A mozgás érzékelése akkor a legbiztosabb, ha a berendezést a mozgáshoz képest oldalirányban helyezi el, és az érzékelő látóterét nem korlátozzák akadályok (pl. fák, falak stb.).

Készülékismertetés

- ① Lapos LED-fej
- ② Csuklós kar
- ③ Hűtőbordák
- ④ Falitartó hálózati egységgel
- ⑤ Érzékelő egység
- ⑥ Tömítődugó
- ⑦ Takaróbetét
- ⑧ Működési elv

- ⑨ Időbeállítás
- ⑩ Alkonykapcsoló-beállítás
- ⑪ Alapfényerő beállítása
- ⑫ Hatótávolság-beállítás / Érzékelési tartomány finombeállítás
- ⑬ Tartós világítás funkció
- ⑭ Tömítődugó (rögzítőfuratok)
- I Hálózati csatlakozás vakolat alatti vezetékhez
- II Hálózati csatlakozás vakolat feletti vezetékhez

⚠ Biztonsági tudnivalók

- A berendezésen végzett minden munka előtt gondoskodjon a feszültségmentesítésről!
- Szereléskor a csatlakoztatni kívánt vezetéknek feszültségmentesnek kell lennie. Ezért a szerelés megkezdése előtt kapcsolja le az áramot, és feszültség-ellenőrző segítségével ellenőrizze a feszültségmentességet!
- A berendezés felszerelésekor hálózati feszültséggel végzett munkálatokról van szó; ezért azt szak-szerűen, a szokásos szerelési előírásoknak és csatlakoztatási feltételeknek megfelelően kell elvégezni (Ⓢ -VDE 0100, ⓐ -ÖVE/ÖNORM E 8001-1, Ⓤ -SEV 1000).

- Ne szerelje a berendezést általában gyúlékony felületekre!
- Kül- és beltéri használatra egyaránt alkalmas.
- A mozgásérzékelős LED-es fényszóró csak falra való felszerelésre alkalmas, mennyezetre nem.
- A fényszóróház működés közben erősen felmelegszik. A fényszóró LED-fejének beállítását csak hideg állapotban végezze.
-  Ne nézzen közelről vagy huzamosabb ideig (> 5 perc) a LED-fényszóróba. Ez a kötőhártya sérülését okozhatja.

Bekötés ①-⑦

A lámpát más fényforrásoktól legalább 50 cm-re kell felszerelni, mert azok hőszugárzása téves jelzést okozhat. A megadott max. 12 m-es hatótávolság eléréséhez a szerelési magasság kb. 2 m legyen. A berendezést szilárd alapra szerelje fel, a téves bekapcsolások megelőzésének érdekében.

A hálózati kábel háromeres vezeték:

L = fázis (többnyire fekete vagy barna)
N = nulla vezeték (többnyire kék)
PE = védőföldelés (zöld/sárga) 

Fontos: A csatlakozók felcserélése a berendezésben vagy a biztosítéktáblán később rövidzárlathoz vezet. Ebben az esetben ismét azonosítsa az egyes kábeleket és csatlakoztassa azokat újra. A hálózati vezetékben elhelyezhető egy megfelelő hálózati kapcsoló a berendezés BE- és Kikapcsolásához.

Funkciók

A különböző funkciók a takarógyűrű lehúzása után állíthatók be.

Kikapcsolás késleltetés (időbeállítás) ⑨
(a gyári beállítás: 5 mp.)

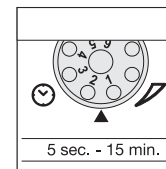

A világítási idő fokozatmentesen állítható 5 mp-től 15 percre.

A szabályzót az **1**-es számra (bal oldali ütközésig) állítva = a legrövidebb idő (5 mp.),
A szabályzót az **6**-os számra (jobb oldali ütközésig) állítva = a leghosszabb idő (15 perc),

Az érzékelési tartomány beállításakor ajánlott a legrövidebb időt (**1**) beállítani.

Alkonykapcsoló-beállítás (érzékenységi küszöb) ⑩
(gyári beállítás:
nappali üzem, 2000 Lux)

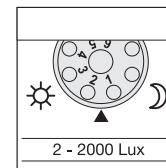

Az érzékelő érzékelési küszöbe fokozatmentesen állítható 2 – 2000 Lux között.

A szabályzót az **1**-es számra állítva (balra forgatva) = nappali üzem, kb. 2000 lux.
A szabályzót a **6**-os számra állítva (balra forgatva) = alkony-üzemmód, kb. 2 Lux.

Az érzékelési tartomány beállításánál nappali fénynél a szabályzó gombot állítsa az **1**-re (nappali üzem)!

Alapfényerő ⑪
(gyári beállítás: 1. program)

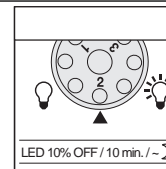

1 A fényszóró mozgás esetén BE kapcsol a beállított fényerő-értéknél / nincs alapfényerő.

2 A fényszóró mozgás esetén BE kapcsol a beállított fényerő-értéknél / + alapfényerővel (10%) világít 10 percre a beállított idő lejárta után.

3 A fényszóró mozgás esetén BE kapcsol a beállított fényerő-értéknél / + alapfényerővel (10%) világít egész éjszaka.

Mi az alapfényerő?

Az alapfényerő kb. 10 %-os fényerővel történő megvilágítást tesz lehetővé. A lámpa csak az érzékelési tartományban történő mozgás esetén (a beállított

időtartamra, ld. Kikapcsolás-késleltetés ⑨) a maximális fényerőre (100 %) kapcsol be. Ezután a lámpa 10 percre ismét az alapfényerőre (10 %) kapcsol.

Hatótávolság beállítás/finombeállítás ⑫

Az érzékelési terület kívánság szerint pontosan beállítható. A mellékelt takaróbetétek szolgálnak arra, hogy a lencse kívánt számú szegmensét letakarhassa, ill. a hatótávolságot egyéni igényei szerint lerövidíthesse. Ezáltal pl. az autók, gyalogosok által kiváltott téves riasztások kizárhatók, vagy veszélyes területek céltatlan megfigyelhetők. A takaróbetétek a bemélyített

hornyok mentén függőleges és vízszintes irányban szétválaszthatók, vagy ollóval vágathatók. A takarógyűrű levétele után a lencse legfelső mélyedésébe beakaszthatók. A takarógyűrűt ezután ismét helyezze fel, miáltal a takaróbetéteket szilárdan rögzíti a helyükön. Az érzékelő házának forgatásával ± 80 ° mértékben ezen felül finombeállítás is lehetséges.

Folyamatos világítási funkció ⑬

Ha a hálózati vezetékbe kapcsolót iktat, az egyszerű be- és kikapcsoláson kívül a következő funkciók válnak lehetségesek:

Érzékelő üzemmód

1) Világítást bekapcsolni (ha a fényzőrő KI van kapcsolva):

A kapcsolót 1 x KI és BE kapcsolni.

A LED-ek a kívánt időre bekapcsolva maradnak.

2) Világítást kikapcsolni (ha a fényzőrő BE van kapcsolva):

A kapcsolót 1 x KI és BE kapcsolni.

A fényzőrő kikapcsol, ill. érzékelős üzemre kapcsol.

Folyamatos világítás

1) Állandó világítás bekapcsolása:

A kapcsolót 2 x KI és BE kapcsolni. A fényzőrő 4 órára folyamatos üzembe kapcsol (a piros LED a lencse mögött világít). Ezután automatikusan ismét érzékelős üzemre kapcsol (a piros LED elalszik)

2) Állandó világítás kikapcsolása:

A kapcsolót 1 x KI és BE kapcsolni. A fényzőrő kikapcsol, ill. érzékelős üzemre kapcsol.

Fontos:

A kapcsoló többször egymás utáni működtetését gyorsan kell végezni (0,5 – 1 mp. közötti tartományban).



Üzemeltetés és ápolás

Speciális riasztóberendezésekben való használatra a berendezés nem alkalmas, mert az ezek esetében előírt szabotázs védelemmel nem rendelkezik. A mozgásérzékelős LED-fényzőrő működését az időjárás körülmények befolyásolhatják. Erős szellőkések, hóe-

sés, eső, jégeső esetén téves kapcsolás történhet, mivel a hirtelen hőmérséklet-ingadozásokat a készülék a hőforrásoktól nem tudja megkülönböztetni.

Az érzékelő lencséje szennyeződés esetén nedves ruhával (tisztítószer nélkül) tisztítható meg.

Műszaki adatok

Mozgásérzékelős LED-es fényzőrő	XLed 10	XLed 25
Teljesítmény:	10 LED, kb. 25 W	25 LED, kb. 60 W
Fényhőmérséklet:	kb. 4000 Kelvin (melegfehér)	kb. 4000 Kelvin (melegfehér)
Fényáram:	960 lumen	2120 lumen
Kiegészítő kapcsolt teljesítmény:	 Izzólámpák, max. 800 W, 230 V váltóáram esetén  Fénycsövek, max. 400 W, cos φ = 0,5-nél, induktív terhelés 230 V váltóáram esetén  Fénycsövek, energiatakarékos lámpák, LED-lámpák elektronikus előtétellel, 230 V váltóáram esetén, 4 x max. egyenként 60 W, C ≤ 88 µF	
A LED-ek élettartama:	50.000 óráig (3 óra./nap esetén kb. 45 év)	50.000 óráig (3 óra./nap esetén kb. 45 év)
Érzékelési szög:	240° alákúszás-védelemmel	240° alákúszás-védelemmel
Vetített felület:	250 cm ² + 103,36 cm ²	420 cm ² + 103,36 cm ²
Az érzékelő egység állítási tartománya:	± 80°	± 80°
A ház állítási tartománya:	függőlegesen 200° vízszintesen 270°	függőlegesen 200° vízszintesen 270°
Időtartam-beállítás:	5 mp. – 15 perc	5 mp. – 15 perc
Alkonykapcsoló-beállítás:	2 – 2000 Lux	2 – 2000 Lux
Fényerőszabályozás:	10% alapfényerő (kb. 3 W)	10% alapfényerő (kb. 6 W)
Folyamatos világítás:	4 óra beállítható	4 óra beállítható
Méret (M x Sz x M):	205 x 200 x 220 mm	300 x 200 x 220 mm
Tömeg:	2200 g	2960 g
Hőmérséklet-tartomány:	-20 °C bis +50 °C	-20 °C bis +50 °C
A védelem fajtája:	IP 44	IP 44
Védettségi fokozat:	I	I

Működési zavarok

Üzemzavar	Ok	Elhárítás
A mozgásérzékelős LED-es fényzőrő nem kap feszültséget	<ul style="list-style-type: none"> a biztosíték meghibásodott, nincs bekapcsolva, a vezeték megszakadt rövidzárlat 	<ul style="list-style-type: none"> új biztosíték, hálózati kapcsolót bekapcsolni; vezeték feszültségvizsgálóval ellenőrizni csatlakozókat ellenőrizni
A mozgásérzékelős LED-es fényzőrő nem kapcsol be	<ul style="list-style-type: none"> nappali üzemnél, az akonykapcsoló éjszakai állásban van a hálózati kapcsoló KI van kapcsolva a biztosíték meghibásodott az érzékelési tartomány nincs célzottan beállítva 	<ul style="list-style-type: none"> újra beállítani bekapcsolni új biztosíték, esetleg a csatlakozót ellenőrizni újra beállítani
A mozgásérzékelős LED-es fényzőrő nem kapcsol ki	<ul style="list-style-type: none"> folyamatos mozgás az érzékelési tartományban 	<ul style="list-style-type: none"> ellenőrizze az érzékelési tartományt és szükség esetén állítsa be újra ill. takarja ki
A mozgásérzékelős LED-es fényzőrő mindig KI/BE kapcsol	<ul style="list-style-type: none"> állatok mozognak az érzékelési tartományban 	<ul style="list-style-type: none"> helyezze az érzékelőt magasabbra, fordítsa el, ill. célzottan takarja le; érzékelési tartományt átállítani, ill. letakarni
A mozgásérzékelős LED-es fényzőrő szükségtelenül bekapcsol	<ul style="list-style-type: none"> a szél fákat és bokrokat mozgat az érzékelési tartományban az utcán haladó autók érzékelő hirtelen hőmérsékletváltozás az időjárás miatt (szél, eső, hó) vagy a ventilátorokból, nyitott ablakokon át kiáramló levegő miatt. A mozgásérzékelős LED-es fényzőrő kitér (mozog), pl. szellőkések, vagy erős csapadék miatt. 	<ul style="list-style-type: none"> módosítsa az érzékelési területet módosítsa az érzékelési területet a tartományt módosítani, más felszerelési helyet választani Szerelje a mozgásérzékelős LED-es fényzőröt szilárd alapra

CE Megfelelési tanúsítvány

Ez a termék megfelel a 2006/95/EG kisfeszültségre vonatkozó, és a 2004/108 EMV-, valamint a 2002/95/EG RoHS-irányelveinek.

Működési garancia

Ezt a STEINEL terméket a legnagyobb gonddal készítették, működését és biztonságát az érvényes előírásoknak megfelelően ellenőrizték, majd szűrőpróba során tesztelték. A STEINEL garanciát vállal a kifogástalan minőségre és működésre.

A garancia ideje 36 hónap, ami a vásárlás napján kezdődik. Minden olyan hibát kijavítunk, ami anyag- vagy gyártási hibára vezethető vissza. A garancia teljesítésének módját mi választjuk meg: ez lehet a hibás rész javítása vagy cseréje. Nem vállalunk garanciát kopásnak kitett alkatrészekre és olyan károsodásokra, amit szakszerűtlen kezelés vagy karbantartás okozott. Más tárgyakra következményként áttérjedő károk a garanciából ki vannak zárva.

A garanciát csak akkor vállaljuk, ha a készülék szétzerelt állapotban, a hiba rövid leírásával, pénztárbizonylattal vagy számlával (vétel időpontjával, kereskedő pecsétjével) együtt, szakszerűen becsomagolva az illetékes szervizállomásra küldték.

Javítási szolgáltatás:

A garanciaidő eltelté után, vagy nem garanciás esetekben gyári szervizünk elvégzi a javításokat. Kérjük, hogy a terméket szakszerűen becsomagolva küldje a legközelebbi szervizbe.

**FUNKCIÓNS-
36 Monate
GARANTIE**

CZ Montážní návod

Vážený zákazníku,

děkujeme vám za důvěru, kterou jste nám projevil zakoupením svého nového sensorového reflektoru LED značky STEINEL. Rozhodl jste se pro vysoce kvalitní produkt, který byl vyroben, testován a zabalen s největší možnou pečlivostí.

Před instalací se, prosím, seznámte s tímto montážním návodem. Pouze odborné provedení instalace a zprovoznění totiž zaručí dlouhý, spolehlivý a bezporuchový provoz.

Přejeme vám, abyste byl s novým sensorovým reflektorem LED značky STEINEL naprosto spokojen.

Princip činnosti ⑧

Pohyb zapíná světlo, výstražný systém a řadu dalších zařízení. Pro vaše pohodlí, pro vaši bezpečnost. Je jedno, zda budou použity pro soukromé účely k osvětlení domu a pozemku, nebo pro komerční účely k osvětlení např. firemního pozemku, tyto sensorové reflektory LED lze rychle a pohotově namontovat všude.

Senzorové reflektory LED XLed 10 a XLed 25 jsou vybaveny dvěma pyroelektrickými senzory uspořádanými po 120°, které zaznamenávají neviditelné tepelné záření vydávané pohybujícími se těly (osob,

zvířat atp.). Takto zaznamenané tepelné záření je pak elektronicky převáděno na signál, který zapíná reflektor. Tepelné záření neprochází překážkami, jakými jsou například zdi nebo skleněné tabule. Pomocí dvou pyroelektrických senzorů je při úhlu otevření 180° dosahováno úhlu záchytu 240°.

Důležité: Nejbezpečnějšího zachycení pohybu dosáhnete tehdy, pokud přístroj namontujete napříč ke směru chůze a senzoru přitom nebrání ve výhledu žádné překážky (jako např. stromy, zdi atp.).

Popis přístroje

- ① Plochá hlava LED
- ② Kloubové rameno
- ③ Chladicí žebra
- ④ Nástěnný držák s napájecí částí
- ⑤ Sensorová jednotka
- ⑥ Utěšňovací zátka
- ⑦ Krycí clony
- ⑧ Princip činnosti

- ⑨ Časové nastavení
- ⑩ Soumrakové nastavení
- ⑪ Nastavení základního jasu
- ⑫ Nastavení dosahu/oblasti záchytu
- ⑬ Funkce trvalého osvětlení
- ⑭ Těsnicí zátka (upevňovací otvory)
- I Síťové přírodní vedení pod omítku
- II Síťové přírodní vedení na omítku

Bezpečnostní pokyny

- Před zahájením jakýchkoli prací na přístroji je nutno přerušit přívod napětí!
- Připojované elektrické vedení nesmí být během montáže pod napětím. Proto je nejprve třeba vypnout proud a poté pomocí zkoušečky napětí zkontrolovat, zda je vedení bez napětí.
- Při instalaci těchto přístrojů se jedná o práci na síťovém napětí; musí proto být provedena odborně podle zemských předpisů pro instalaci elektrických zařízení a podmínek jejich připojení dle ČSN (Ⓢ -VDE 0100, Ⓜ -ÖVE/ÖNORM E 8001-1, Ⓢ -SEV 1000).

- K montáži přístroje vybírejte povrchy, které obecně nepatří mezi snadno vznítitelné.
- Je vhodný do venkovních a vnitřních prostor.
- Sensorový reflektor LED je vhodný jen k montáži na stěnu, není určen k montáži na strop.
- Těleso reflektoru se během provozu zahřívá. Případné vyrovnání hlavy LED tedy lze provést až po jejím vychladnutí.
- Do kontrolky LED se nedívat z krátké vzdálenosti nebo po delší dobu (> 5 min.). Mohlo by dojít k poškození sítnice v oku.



Instalace ①-⑦

Místo montáže by mělo být od jiného svítidla vzdáleno nejméně 50 cm, poněvadž tepelné záření může mít za následek spuštění systému. Aby bylo možno dosáhnout uvedeného dosahu max. 12 m, měla by montážní výška činit asi 2 m. K vyloučení chybných zapnutí namontujte přístroj na pevný podklad.

K připojení k elektrické síti použijte třípólový kabel.

L = fázový vodič (většinou černý nebo hnědý)
N = neutrální vodič (většinou modrý)
PE = ochranný vodič (zelenožlutý) Ⓡ

Důležité: Záměna vodičů později způsobí zkrat v přístroji nebo ve vaší pojistkové skříni. V tomto případě je nutno jednotlivé kabely identifikovat a poté znovu zapojit. V přírodním síťovém vedení může být zařazen vhodný síťový vypínač.

Funkce

Všechny funkce lze nastavit po sejmutí prstencové clony.

Zpoždění vypnutí (časové nastavení) ⑨
(nastavení z výroby: 5 s)

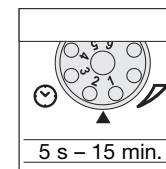

Doba, po kterou má lampa svítit, je plynule nastavitelná v rozmezí 5 s až 15 min.

Otočný regulátor nastavený na **1** (levý doraz) = nejkratší doba (5 s)
Otočný regulátor nastavený na **6** (pravý doraz) = nejdelší doba (15 min.)

Při nastavování oblasti záchytu se doporučuje zvolit nejkratší dobu **1**.

Soumrakové nastavení (prahová reakční doba) ⑩
(nastavení z výroby: provoz za denního světla 2000 lx)

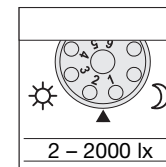

Prahou reakční hodnotu senzoru je možno nastavit plynule v rozmezí od 2 do 2000 lx.

Otočný regulátor nastavený na **1** (levý doraz) = provoz za denního světla asi 2000 lx.
Otočný regulátor nastavený na **6** (pravý doraz) = soumrakový provoz asi 2 lx.

K nastavení oblasti záchytu za denního světla je třeba nastavit otočný regulátor na **1** (provoz za denního světla).

Základní jas ⑪
(nastavení z výroby: program 1)

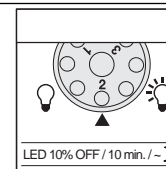

1 Reflektor se při pohybu zapne od nastavené hodnoty soumrakového nastavení / bez základního jasu.

2 Reflektor se při pohybu zapne od nastavené hodnoty soumrakového nastavení / + základního jasu (10%) na 10 min. po uplynutí nastavené doby.

3 Reflektor se při pohybu od nastavené soumrakové hodnoty / + základního jasu (10%) rozsvěcuje po celou noc.

Co je to základní jas ?

Základní jas umožňuje osvětlení se světelným výkonem přibližně 10 %. Teprve při pohybu v oblasti záchytu bude světlo (po nastavenou dobu, viz

zpoždění vypnutí ⑨) sepnuto na maximální světelný výkon (100 %). Poté se svítidlo na 10 minut zase přepne na základní jas (asi 10 %).

Nastavení / seřízení dosahu ⑫

Oblast záchytu je možno nastavit tak, aby byla optimálně přizpůsobena konkrétní potřebě. Přiložené krycí clony slouží k zakrytí libovolného počtu segmentů čočky a případně i k individuálnímu zkrácení dosahu. Tím se zajistí vyloučení chybných zapnutí, např. v důsledku průjezdu automobilů, pohybu kolemjdoucích atd., případně cílené sledování nebezpečných míst. Jednotlivé krycí clony lze oddělit nebo odstříhnout

nůžkami - ve vodorovném i svislém směru - podél předem vyražených dělicích drážek. Po sejmutí prstencové clony se krycí clony zavěsí v horní oblasti čočky senzoru. Nasazením prstencové clony do původní polohy se pak krycí clony pevně zajistí. Natočením tělesa senzoru v rozsahu $\pm 80^\circ$ ⑬ je navíc možno provést jemné doladění.

Funkce trvalého osvětlení 13

Je-li v přírodním síťovém vedení zařazen síťový vypínač, jsou vedle jednoduchého zapínání a vypínání možné i následující funkce:

Senzorový provoz

1) Zapnutí světla (je-li reflektor vypnutý):

Vypínač 1 x vyp. a zap.

LED zůstanou po nastavenou dobu zapnuté.

2) Vypnutí světla (je-li reflektor zapnutý):

Vypínač 1 x vyp. a zap.

Reflektor zhasne popř. přejde do sensorového provozu.

Trvalý provoz

1) Zapnutí trvalého osvětlení:

Vypínač 2 x vypnout a zapnout. Reflektor se na 4 hodiny přepne na trvalý provoz (červená světelná dioda za čoučkou svítí). Poté opět automaticky přejde do sensorového provozu (červená světelná dioda zhasne).

2) Vypnutí trvalého osvětlení:

Vypínač 1 x vyp. a zap. Reflektor zhasne popř. přejde do sensorového provozu.

Důležité:

Několikeré stisknutí vypínače by se mělo dít rychle za sebou (v rozmezí 0,5 – 1 s).



Provoz a ošetřování

Přístroj není vhodný pro speciální poplašné soustavy proti vloupání, protože není vybaven příslušným předepsaným zabezpečením proti sabotáži. Funkci sensorového reflektoru LED mohou ovlivňovat povětrnostní podmínky. Při silných poryvech větru, sněžení,

dešti nebo krupobití může dojít k chybnému zapnutí, poněvadž náhlé výkyvy teploty nemohou být odlišeny od účinku skutečných zdrojů tepla.

Snímací čočku je v případě znečištění možno očistit vlhkým hadříkem (bez použití čisticích prostředků).

Technická data

Senzorový reflektor LED	XLed 10	XLed 25
Výkon:	10 LED, asi 25 W	25 LED, asi 60 W
Barva světla:	asi 4000 kelvina (teplá bílá)	asi 4000 kelvina (teplá bílá)
Světelný tok:	960 lm	2120 lm
Doplňkový spínaný výkon:	 Žárovky, max. 800 W při 230 V AC  Zářivka, max. 400 W při cos φ = 0,5, induktivní zatížení při 230 V AC  Žárovky, úsporné žárovky, lampy LED s elektronickým předřadným zařízením při 230 V AC, 4 x max. po 60 W, C ≤ 88 µF	
Životnost LED:	až 50.000 hod. (u 3 hod./den asi 45 let)	až 50.000 hod. (u 3 hod./den přibližně 45 let)
Úhel záhytu:	240° s ochranou proti podlezení	240° s ochranou proti podlezení
Projektovaná plocha:	250 cm ² + 103,36 cm ²	420 cm ² + 103,36 cm ²
Rozsah natočení sensorové jednotky:	± 80°	± 80°
Rozsah natočení tělesa:	vodorovně 200° svisle 270°	vodorovně 200° svisle 270°
Časové nastavení:	5 s – 15 min	5 s – 15 min
Soumrakové nastavení:	2 – 2000 lx	2 – 2000 lx
Regulace jasu:	10% základní jas (asi 3 W)	10% základní jas (asi 6 W)
Trvalé osvětlení:	lze nastavit 4 hod.	lze nastavit 4 hod.
Rozměry (v x š x h):	205 x 200 x 220 mm	300 x 200 x 220 mm
Gewicht:	2200 g	2960 g
Temperaturbereich:	-20 °C až +50 °C	-20 °C až +50 °C
Druh ochrany:	IP 44	IP 44
Třída ochrany:	I	I

Provozní poruchy

Porucha	Příčina	Náprava
Senzorový reflektor LED bez napětí	<ul style="list-style-type: none"> Vadná pojistka, lampa není zapnuta, přerušené vedení Zkrat 	<ul style="list-style-type: none"> Nová pojistka, zapnout síťový vypínač; zkontrolovat vedení pomocí zkoušečky napětí Zkontrolovat připojení.
Senzorový reflektor LED nezapíná	<ul style="list-style-type: none"> Při denním provozu je zvoleno soumrakové nastavení odpovídající nočnímu provozu Síťový vypínač v poloze vypnuto Vadná pojistka Oblast záhytu není přesně nastavena 	<ul style="list-style-type: none"> Znovu nastavit. Zapnout Nová pojistka, popř. zkontrolovat připojení Znovu seřadit
Senzorový reflektor LED nevypíná	<ul style="list-style-type: none"> Trvalý pohyb v oblasti záhytu. 	<ul style="list-style-type: none"> Zkontrolovat oblast a případně znovu seřadit nebo zakrýt
Senzorový reflektor LED střídavě zapíná a vypíná	<ul style="list-style-type: none"> V oblasti záhytu se pohybují zvířata 	<ul style="list-style-type: none"> Natočit senzor výše popř. vhodně zakrýt; přestavit oblast popř. zakrýt její část
Senzorový reflektor LED zapíná v nevhodnou dobu	<ul style="list-style-type: none"> Vítr pohybuje stromy a keři v oblasti záhytu Zaznamenávání pohybu aut na ulici Náhlá změna teploty způsobená povětrnostními vlivy (vítr, déšť, sníh) nebo odvětrávaným vzduchem proudícím od ventilátorů či z otevřených oken Senzorový reflektor LED se natáčí (pohybuje se), např. při poryvech větru nebo silném dešti 	<ul style="list-style-type: none"> Přestavit oblast záhytu Přestavit oblast záhytu Změnit oblast záhytu, změnit místo montáže Senzorový reflektor LED namontovat na pevný podklad

CE Prohlášení o shodě

Tento výrobek splňuje směrnici pro nízké napětí 2006/95/ES směrnicí EMV (elektromagnetické snášitelnosti) 2004/108/ES i směrnicí RoHS 2002/95/ES.

Záruka za funkčnost

Tento výrobek firmy STEINEL je vyráběn s maximální pozorností věnovanou jeho funkčnosti a bezpečnosti, které byly vyzkoušeny podle platných předpisů, přičemž se výrobek rovněž podrobil namátkové výstupní kontrole. Firma STEINEL přebírá záruku za bezvadné provedení a funkčnost.

Záruka se poskytuje v délce 36 měsíců a začíná dnem prodeje výrobku spotřebiteli. Odstraněny vám budou výrobní vady a závady zapříčiněné vadným materiálem, přičemž záruka spočívá v opravě nebo výměně výrobku dle rozhodnutí servisu. Záruka se nevztahuje na vady a škody na dílech podléhajících opotřebení, na škody zapříčiněné nesprávným zacházením nebo údržbou ani na rozbití způsobené pádem. Uplatňování dalších nároků následných škod na cizích věcech je vyloučeno.

Záruka bude uznána jen tehdy, bude-li nedemontovaný přístroj dobře zabalen, přiložen krátký popis závady, pokladní stvrženka nebo faktura (datum prodeje a razítko prodejny), poslán na adresu příslušného servisu.

Servisní opravy:

Naše servisní opravy provádějí rovněž opravy po uplynutí záruční doby nebo opravy závad, na které se záruka nevztahuje. Dobře zabalený výrobek zašlete, prosím, i v tomto případě nejbližšímu servisnímu středisku.

FUNKČNÍ
36 měsíců
ZÁRUKA

SK Návod na montáž

Vážený zákazník,

d'akujeme Vám za dôveru, ktorú ste do nás vložili pri zakúpení tohto nového sensorového LED-žiariča STEINEL. Rozhodli ste sa pre vysokohodnotný kvalitný produkt, ktorý bol vyrobený, testovaný a balený s najvyššou starostlivosťou.

Prosím oboznámte sa pred inštaláciou s týmto montážnym návodom. Pretože len správna inštalácia a uvedenie do prevádzky zaručujú dlhodobú spoľahlivosť a bezporuchovú prevádzku.

Želáme Vám veľa potešenia z Vášho nového sensorového LED-žiariča STEINEL.

Princíp ⑧

Pohyb zapína svetlo, alarm a mnoho viac. Pre Vaše pohodlie, pre Vašu bezpečnosť. Či v súkromnej oblasti na osvetlenie domu a pozemku alebo v podnikateľskej sfére napr. na osvetlenie firemného pozemku, tento sensorový LED-žiarič je všade rýchlo namontovaný a pripravený k prevádzke.

Senzorové LED-žiariče XLed 10 a XLed 25 sú vybavené dvomi 120° pyro-senzormi, ktoré snímajú neviditeľné tepelné žiarenie pohybujúcich sa telies (ľudí, zvierat) zosnímané tepelné žiarenie sa elektronicky prevedie a zapne tak žiarič. Cez prekážky, ako napr. múry alebo

sklenené tabule, nie je tepelné žiarenie registrované. Prostredníctvom dvoch pyrosenzorov sa dosahuje uhol snímania 240° s uhlom otvorenia 180°.

Dôležité: Najistejšie snímanie pohybu dosiahnete, ak prístroj namontujete bočne na smer pohybu a ak výhľad senzora neobmedzujú žiadne prekážky (ako napr. stromy, múry atď.).

Popis prístroja

- ① LED hlava s plochým dizajnom "Flat-Design"
- ② Kĺbové rameno
- ③ Chladiace rebrá
- ④ Nástenný držiak so sieťovým zdrojom
- ⑤ Sensorová jednotka
- ⑥ Tesniaca zátka
- ⑦ Krycie clony

- ⑧ Princíp
- ⑨ Nastavenie času
- ⑩ Nastavenie stmievania
- ⑪ Nastavenie základného jas
- ⑫ Nastavenie dosahu / Vyladenie oblasti snímania
- ⑬ Funkcia trvalého svetla
- ⑭ Tesniaca zátka (upevňovacie otvory)
- I Sieťové pripojenie, prívod, podmietské
- II Sieťové pripojenie, prívod, nadmietské

Bezpečnostné pokyny

- Pred všetkými prácami na prístroji prerušiť prívod elektrického napätia!
- Pri montáži musí byť pripájané elektrické vedenie bez napätia. Preto je potrebné najskôr vypnúť elektrický prúd a skontrolovať beznapätovosť pomocou skúšačky napätia.
- Pri inštalácii týchto prístrojov ide o prácu na sieťovom napätí; musí sa preto vykonať odborným spôsobom podľa špecifických inšalačných predpisov a podmienok pripojenia platných v danej krajine použitia (Ⓢ -VDE 0100, Ⓢ -ÖVE/ÖNORM E 8001-1, Ⓢ -SEV 1000)

- Nemontujte prístroj na bežne ľahko horľavých povrchoch.
- Vhodné pre exteriérovú a interiérovú montáž.
- Sensorový LED-žiarič je určený len na nástennú montáž a nie na montáž na strope.
- Kryt žiariča sa počas prevádzky zohrieva. Nasmerovanie hlavy LED hlavy vykonávajte len vtedy, ak už je hlava vychladnutá.
-  Nepozerajte sa do svetla LED z krátkej vzdialenosti alebo dlhší čas (> 5 min.). Môže to viesť k poškodeniu sietnice.

Inštalácia ①–⑦

Miesto montáže by malo byť vzdialené minimálne 50 cm od iného svetidla, keďže tepelné žiarenie môže viesť k spusteniu systému. Aby ste dosiahli uvedený dosah max. 12 m, mala by montážna výška predstavovať cca 2 m. Namontujte prístroj na pevný podklad, aby ste zabránili chybnému zapínaniu.

Sieťový prívod pozostáva z jedného 3-žilového kábla:

L = fáza (zvyčajne čierna alebo hnedá)
N = nulový vodič (zväčša modrý)
PE = ochranný vodič (zelený/žltý) ⊕

Dôležité: Zámena prípojných káblov vedie v prístroji alebo vo Vašej poistkovej skrini neskôr ku skratu. V tomto prípade treba jednotlivé káble identifikovať a nanovo zapojiť. Do sieťového prívodného vedenia sa môže nainštalovať vhodný sieťový vypínač na zapínanie a vypínanie.

Funkcie

Všetky funkcie sa dajú nastavovať s odstránenou kruhovou clonou.

Oneskorenie vypnutia (nastavenie času) ⑨
(nastavenie od výrobcu: 5 s)

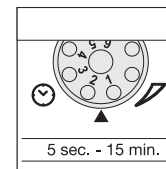

Plynulo nastaviteľná doba svietenia 5 s – 15 min.

Nastavovací regulátor v polohe **1** (na ľavý doraz) = najkratší čas (5 s)
Nastavovací regulátor v polohe **6** (na pravý doraz) = najdlhší čas (15 min.)

Pri nastavovaní oblasti snímania sa odporúča nastavenie najkratšieho času **1**.

Nastavenie súmraku: (prah aktivovania) ⑩
(nastavenie od výrobcu: prevádzka pri dennom svetle 2000 lx)

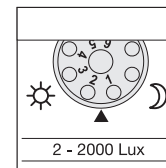

Plynulo nastaviteľný prah citlivosti senzora od 2 – 2000 lx.

Nastavovací regulátor v polohe **1** (na ľavý doraz) = prevádzka pri dennom svetle cca 2000 lx.
Nastavovací regulátor v polohe **6** (na pravý doraz) = prevádzka pri zotmení cca 2 lx.

Pre nastavenie oblasti snímania pri dennom svetle sa musí nastavovací regulátor nastaviť na **1** (prevádzka pri dennom svetle).

Základný jas ⑪
(nastavenie od výrobcu: program 1)

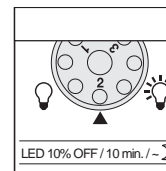

1 Žiarič ZAP pri pohybe od nastavenej hodnoty zotmenia / žiaden základný jas.

2 Žiarič ZAP pri pohybe od nastavenej hodnoty zotmenia / + základný jas (10 %) na 10 min. po ubehnutí nastaveného času.

3 Žiarič sa zapne pri pohybe od nastavenej hodnoty súmrakového spínača / + základný jas (10 %) po celú noc.

Čo je základný jas ?

Základný jas umožňuje osvetlenie s cca 10 % svetelného výkonu. Až pri pohybe v oblasti snímania sa svetlo zapne (na nastavený čas, pozri oneskorenie

vypnutia ⑨) na maximálny svetelný výkon (100 %). Potom sa svetlo prepne na dobu 10 min. na základný jas (cca 10 %).

Nastavenie dosahu/regulácia ⑫

Podľa potreby možno oblasť snímania optimalizovať. Priložené kryty slúžia na zakrytie ľubovoľného počtu šošovkových segmentov, resp. na individuálne skrátenie dosahu. Tým sa vylúči chybné zapnutie spôsobené napr. okoloidúcimi automobilmi, chodcami atď., alebo sa dosiahne cieľené monitorovanie rizikových miest. Kryty možno rezať alebo strihať nožnicami pozdĺž

drážkovaných dielikov vo zvislom a vodorovnom smere. Po odstránení kruhovej clony treba tieto zavesiť v hornej časti sensorovej šošovky. Následne treba kruhovú clonu opäť nasadiť, čím sa kryty pevne uchytiť. Otáčaním telesa senzora o ± 80° ③ je navyše možné jemné doladenie.

Funkcia nepretržitého svietenia ¹³

Ak sa k sieťovému prívodu namontuje sieťový spínač, sú okrem jednoduchého zapnutia a vypnutia možné nasledovné funkcie:

Senzorová prevádzka

1) Zapnutie svetla (keď je žiaric VYP):

Spínač 1 x VYPNÚŤ a ZAPNÚŤ.

LED ostanú počas nastavenej doby zapnuté.

2) Vypnutie svetla (keď je žiaric ZAP):

Spínač 1 x VYPNÚŤ a ZAPNÚŤ.

Žiaric sa vypne, resp. sa prepne na senzorovú prevádzku.

Režim nepretržitého svietenia

1) Zapnutie režimu nepretržitého svietenia:

Spínač 2 x VYPNÚŤ a ZAPNÚŤ. Žiaric sa prepne na dobu 4 hodín na trvalé svietenie (rozsvietí sa červená kontrolka LED za šošovkou). Následne sa automaticky znovu prepne do senzorovej prevádzky (červená LED vypnutá).

2) Vypnutie nepretržitého svietenia:

Spínač 1 x VYPNÚŤ a ZAPNÚŤ. Žiaric sa vypne, resp. sa prepne na senzorovú prevádzku.

Dôležité:

Viacnásobné stlačenie spínača by malo byť vykonané rýchlo za sebou (v rozsahu 0,5 – 1 s).





Prevádzka a starostlivosť

Nie je vhodné pre špeciálne poplašné systémy proti vlámaniu, keďže nie je predpísaným spôsobom zabezpečené proti zneužitiu. Poveternostné podmienky môžu ovplyvniť funkciu senzorového LED-žiarica. Pri silných nárazoch vetra, snehu, daždi, krupobití môže dôjsť k chybnému zapnutiu, pretože náhle

tepelné výkyvy nie je možné rozlíšiť od tepelných zdrojov.

Snímaciu šošovku môžete v prípade znečistenia vyčistiť pomocou vlhkej handričky (bez čistiaceho prostriedku).

Technické údaje

Senzorový LED-žiaric	XLed 10	XLed 25
Výkon:	10 LED, cca 25 W	25 LED, cca 60 W
Farba svetla:	cca 4000 K (teplá biela)	cca 4000 K (teplá biela)
Svetelný tok:	960 lúmenov	2120 lúmenov
Doplnkový spínací výkon:		
	Žiarovky, max. 800 W pri 230 V AC	
	Žiarivky, max. 400 W pri cos φ = 0,5, induktívne zaťaženie pri 230 V AC	
 	Žiarivky, energeticky úsporné žiarovky, LED svietidlá s elektronickým predradeným prístrojom pri 230 V AC, 4 x max. je 60 W, C ≤ 88 μF	
Životnosť LED:	až 50.000 hod. (pri 3 h/deň cca 45 rokov)	až 50.000 hod. (až 3 h/deň cca 45 rokov)
Uhol snímania:	240° s ochranou proti podlezeniu	240° s ochranou proti podlezeniu
Osvetľovaná plocha	250 cm ² + 103,36 cm ²	420 cm ² + 103,36 cm ²
Otočný rozsah senzorovej jednotky:	± 80°	± 80°
Otočný rozsah krytu:	vertikálne 200° horizontálne 270°	vertikálne 200° horizontálne 270°
Nastavenie času:	5 s – 15 min.	5 s – 15 min.
Nastavenie stmievania	2 – 2000 lx	2 – 2000 lx
Regulácia jasú:	10 % základný jas (cca 3 W)	10 % základný jas (cca 6 W)
Nepretržité svietenie:	4 hod. nastaviteľné	4 hod. nastaviteľné
Rozmery V x Š x H)	205 x 200 x 220 mm	300 x 200 x 220 mm
Hmotnosť:	2200 g	2960 g
Teplotný rozsah:	-20 °C až +50 °C	-20 °C až +50 °C
Krytie:	IP 44	IP 44
Trieda ochrany:	I	I

Prevádzkové poruchy

Porucha	Príčina	Riešenie
Senzorový LED-žiaric bez napätia	<ul style="list-style-type: none"> chybná poistka, svetidlo nie je zapnuté, prerušené vedenie skrat 	<ul style="list-style-type: none"> nová poistka, zapnúť sieťový spínač; skontrolovať vedenie pomocou skúšačky napätia skontrolovať pripojenie
Senzorový LED-žiaric sa nezapína	<ul style="list-style-type: none"> pri dennej prevádzke, nastavenie stmievania je nastavené na nočnú prevádzku sieťový vypínač VYPNUTÝ poistka defektná oblasť snímania nie je cieľene nastavená 	<ul style="list-style-type: none"> nastaviť nanovo zapnúť vymeniť poistku za novú príp. skontrolovať pripojenie vykonať reguláciu nanovo
Senzorový LED-žiaric sa nevypína	<ul style="list-style-type: none"> trvalý pohyb v oblasti snímania 	<ul style="list-style-type: none"> skontrolovať oblasť a príp. znovu nastaviť resp. prikryť
Senzorový LED-žiaric sa neustále zapína/vypína	<ul style="list-style-type: none"> zvieratá sa pohybujú v oblasti snímania 	<ul style="list-style-type: none"> Senzor otočiť vyššie resp. cieľene prikryť; zmeniť oblasť, resp. prikryť
Senzorový LED-žiaric sa neželane zapína	<ul style="list-style-type: none"> vietor hýbe stromami a kríkmi v oblasti snímania dochádza k snímaniu automobilov na ceste náhla zmena teploty spôsobená počasím (vietor, dážď, sneh) alebo vyfukovaným vzduchom z ventilátorov, otvorených okien senzorový LED-žiaric sa kolíše (hýbe sa) kvôli napr. veterným poryvom alebo silným zrážkam 	<ul style="list-style-type: none"> prestaviť oblasť prestaviť oblasť zmeniť oblasť snímania, preložiť miesto montáže senzorový LED-žiaric namontovať na pevnom podklade

CE Vyhlásenie o zhode

Tento výrobok spĺňa smernicu o nízkom napätí 2006/95/ES, smernicu EMC 2004/108/ES ako aj smernicu RoHS 2002/95/ES.

Záruka funkčnosti

Tento výrobok Steinel je vyrobený s maximálnou dôslednosťou, skontrolovaný na funkčnosť a bezpečnosť podľa platných predpisov a následne podrobený náhodnej skúšobnej kontrole. STEINEL preberá záruku bezchybného stavu a funkčnosti. Záručná doba je 36 mesiacov a začína plynúť dňom predaja spotrebiteľovi. Odstránime nedostatky zakladajúce sa na chybe materiálu alebo výroby, záručné plnenie sa uskutočňuje formou opravy alebo výmeny chybných dielcov podľa nášho uváženia. Záručné plnenie sa nevzťahuje na poškodenie opotrebitelných dielcov ani na škody a nedostatky, ktoré vznikli neodbornou manipuláciou alebo údržbou. Ďalšie následné škody na cudzích veciach sú zo záruky vylúčené.

Záruku poskytneme len vtedy, ak nerozmontovaný prístroj spolu so stručným popisom chyby, pokladničným blokom alebo faktúrou (dátum zakúpenia a pečiatka predajcu) zašlete dobre zabalený na adresu príslušného servisu.

Servis pre opravy:

Po uplynutí záručnej doby alebo v prípade chýb, na ktoré sa nevzťahuje záruka, vykonáva opravy náš dielenský servis. Pošlite, prosím, dobre zabalený výrobok na adresu najbližšieho servisu.

ZÁRUKA
36 mesačná
FUNKČNOSTI

PL Instrukcja montażu

Szanowny Nabywco!

Dziękujemy za zaufanie wyrażone zakupem nowego reflektora diodowego z czujnikiem ruchu marki STEINEL. Jest to wysokiej jakości wyrób, który wyprodukowano, przetestowano i zapakowano z największą starannością.

Przed uruchomieniem prosimy zapoznać się z poniższą instrukcją montażu. Tylko prawidłowa instalacja i uruchomienie urządzenia zapewniają długoletnią, niezawodną i bezusterkową eksploatację.

Życzymy Państwu wiele radości z użytkowania nowego reflektora diodowego z czujnikiem ruchu.

Zasada działania ⑧

Dla Twojego komfortu i bezpieczeństwa, na skutek ruchu, włącza się światło, alarm i inne urządzenia. Czy to na użytek prywatny do oświetlenia domu lub posesji, czy też na użytek firmowy, np. do oświetlenia terenu zakładu - wszędzie można szybko zamontować reflektory diodowe z czujnikiem ruchu, które są natychmiast gotowe do użytku.

Reflektory diodowe z czujnikiem ruchu XLed 10 i XLed 25 są wyposażone w dwa czujniki piroelektryczne 120°, które odbierają niewidzialne promieniowanie ciepłe emitowane przez poruszające się ciała (ludzi, zwierząt itp.). Zarejestro-

wane promieniowanie ciepłe jest przetwarzane przez układ elektroniczny, powodując automatyczne włączenie reflektora. Przeszkody, np. mury lub szyby szklane, uniemożliwiają wykrycie promieniowania ciepłego. Za pomocą dwóch czujników piroelektrycznych uzyskuje się kąt wykrywania 240° z kątem rozwarcia 180°.

Ważne: Najpewniejsze wykrywanie poruszających się obiektów uzyskuje się przy montażu urządzenia bokiem do kierunku ruchu i przy braku przeszkód zasłaniających czujnik (np. drzewa, mury).

Opis urządzenia

- 1 Głowica świetlna LED w płaskiej oprawie typu Flat-Design
- 2 Ramię przegubowe
- 3 Żebra chłodzące
- 4 Wspornik naścienny z zasilaczem
- 5 Moduł czujnika
- 6 Zaślepka uszczelniająca
- 7 Przesłony
- 8 Zasada działania

- 9 Ustawianie czasu załączenia
- 10 Ustawianie progu czułości zmierzchovej
- 11 Ustawianie jasności podstawowej
- 12 Ustawianie zasięgu czujnika/regulacja obszaru wykrywania
- 13 Funkcja stałego świecenia
- 14 Zaślepka uszczelniająca (otwory mocujące)
- I Zasilanie sieciowe - przewód podtynkowy
- II Zasilanie sieciowe - przewód natynkowy

⚠ Zasady bezpieczeństwa

- Przed przystąpieniem do jakiegokolwiek pracy przy urządzeniu należy wyłączyć napięcie zasilające!
- Przewód zasilający, który należy podłączyć przy montażu nie może być pod napięciem. Dlatego najpierw należy wyłączyć prąd i sprawdzić brak napięcia za pomocą próbnika napięcia.
- Podczas instalacji tego urządzenia mamy do czynienia z pracą wykonywaną pod napięciem sieciowym. Dlatego należy ją wykonać fachowo, zgodnie z obowiązującymi w danym kraju przepisami dotyczącymi instalacji i podłączania do zasilania elektrycznego (np.: Ⓢ -VDE 0100, Ⓢ -ÖVE/ÖNORM E 8001-1, Ⓢ -SEV 1000)

- Nie wolno montować urządzenia na łatwopalnych powierzchniach.
- Przeznaczony do montażu na zewnątrz i wewnątrz pomieszczeń.
- Reflektor ledowy z czujnikiem ruchu jest przeznaczony tylko do montażu na ścianie, a nie na suficie.
- Obudowa włączonego reflektora nagrzewa się. Regulację ustawienia głowicy ledowej należy wykonywać tylko po ostygnięciu.
- Nie wolno patrzeć z małej odległości lub przez dłuższy czas (> 5 min) na lampę ledową. Może to spowodować uszkodzenie siatkówki oka.



Instalacja ①-⑦

Miejsce montażu powinno być oddalone o co najmniej 50 cm od następnej lampy oświetleniowej, ponieważ promieniowanie ciepłe może spowodować błędne działanie systemu. W celu uzyskania podanego zasięgu czujnika wynoszącego 12 m wysokość montażu powinna wynosić ok. 2 m. Urządzenie należy zamontować na stabilnym podłożu, aby wyeliminować czynniki zakłócające prawidłowe działanie czujnika.

Przewód zasilający jest kablem 3-żyłowym:

L = przewód fazowy (najczęściej czarny lub brązowy)
N = przewód neutralny (najczęściej niebieski)
PE = przewód ochronny (zielono-żółty) ⊕

Ważne: Pomylenie przyłączy przewodów powoduje zwarcie w urządzeniu lub w skrzynce bezpieczników. W takim przypadku należy jeszcze raz zidentyfikować poszczególne żyły przewodu i ponownie je podłączyć. W przewodzie zasilającym można oczywiście zainstalować odpowiedni wyłącznik sieciowy służący do ręcznego włączania/ i wyłączania.

Funkcje

Wszystkie funkcje można ustawiać po zdjęciu przesłony pierścieniowej.

Opóźnienie wyłączenia (ustawianie czasu załączenia) ⑨ (ustawienie fabryczne: 5 s)

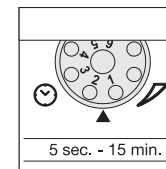

Płynnie ustawiany czas świecenia w zakresie 5 s-15 min

Pokrętło regulacyjne ustawione na cyfrze **1** (do oporu w lewo) = najkrótszy czas (5 s)
Pokrętło regulacyjne ustawione na cyfrze **6** (do oporu w prawo) = najdłuższy czas (15 min)

Podczas ustawiania zasięgu czujnika zalecamy ustawienie najkrótszego czasu świecenia **1**.

Ustawianie progu czułości zmierzchovej ⑩ (ustawienie fabryczne: praca przy świetle dziennym, 2000 luksów)

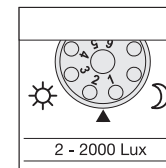

Płynnie ustawiany próg czułości czujnika w zakresie 2-2000 luksów.

Pokrętło regulacyjne ustawione na cyfrze **1** (do oporu w lewo) = praca przy świetle dziennym ok. 2000 luksów.
Pokrętło regulacyjne ustawione na cyfrze **6** (do oporu w prawo) = praca o zmierzchu ok. 2 luksów.

Podczas ustawiania zasięgu czujnika przy świetle dziennym ustawić pokrętło regulacyjne na cyfrze **1** (dzienny tryb pracy).

Jasność podstawowa ⑪ (ustawienie fabryczne: program 1)

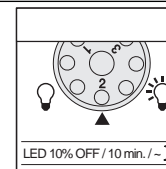

1 WŁĄCZENIE reflektora od zaprogramowanego progu czułości zmierzchovej/bez funkcji jasności podstawowej.

2 WŁĄCZENIE reflektora na skutek ruchu od zaprogramowanego progu czułości zmierzchovej/+ świecenie z jasnością podstawową (10%) przez 10 min po upływie ustawionego czasu.

3 WŁĄCZENIE reflektora na skutek ruchu od zaprogramowanego progu czułości zmierzchovej/+ funkcja jasności podstawowej (10%) przez całą noc.

Co to jest jasność podstawowa ?

Funkcja jasności podstawowej umożliwia oświetlenie z mocą ok. 10%. Dopiero na skutek ruchu w obszarze wykrywania czujnika światło zostaje przełączone na maksymalną moc (100%) i świeci w ustawionym czasie (patrz Opóźnienie wyłączenia ⑨). Potem lampa przełącza się ponownie i świeci z jasnością podstawową (ok. 10% mocy).

malną moc (100%) i świeci w ustawionym czasie (patrz Opóźnienie wyłączenia ⑨). Potem lampa przełącza się ponownie i świeci z jasnością podstawową (ok. 10% mocy).

Ustawianie zasięgu czujnika/regulacja ⑫

W zależności od potrzeb można zoptymalizować obszar wykrywania. Przesłony należące do wyposażenia służą do zasłonięcia dowolnej ilości segmentów soczewki lub do indywidualnego skrócenia zasięgu czujnika. W ten sposób eliminuje się czynniki mogące zakłócić prawidłowe działanie czujnika, np.: samochody lub przechodniów itp., bądź też można wybiórczo kontrolować wybrane strefy. Przesłony można rozdzielić wzdłuż przygotowanych w tym celu piono-

wych lub poziomych rowków albo rozciąć nożyczkami. Przesłony należy zaczerpić w górnej części soczewki czujnika po zdjęciu przesłony pierścieniowej. Następnie założyć z powrotem przesłonę pierścieniową, która unieruchomi pozostałe przesłony. Ponadto możliwe jest dokładne ustawienie czujnika przez obracanie obudowy czujnika o ± 80° ③.

Funkcja stałego świecenia ¹³

Jeśli w przewodzie zasilającym zainstalowany jest wyłącznik sieciowy, to oprócz zwykłego włączania i wyłączenia oświetlenia można ustawić następujące funkcje:

Tryb pracy czujnika

1) Włączanie światła (gdy reflektor jest wyłączony):

1 x wyłączyć i włączyć wyłącznik.

Diody będą świecić w zaprogramowanym czasie.

2) Wyłączanie światła (gdy reflektor jest włączony):

1 x wyłączyć i włączyć wyłącznik.

Reflektor gaśnie lub przełącza się w tryb pracy czujnika.

Funkcja stałego świecenia

1) Włączanie stałego świecenia:

2 x wyłączyć i włączyć wyłącznik. Reflektor jest ustawiony przez 4 godziny w trybie stałego świecenia (świeci czerwoną diodą za soczewką). Następnie automatycznie przełącza się tryb pracy czujnika (czerwona dioda gaśnie).

2) Wyłączanie stałego świecenia:

1 x wyłączyć i włączyć wyłącznik. Reflektor gaśnie lub przełącza się tryb pracy czujnika.

Ważne:

Kilkakrotne naciskanie wyłącznika należy wykonać raz za razem w krótkich odstępach (w czasie 0,5-1 s).



ponieważ nagle zmiany temperatury nie dają się odróżnić od źródeł ciepła.

Zabrudzoną soczewkę czujnika można oczyścić wilgotną ściereczką (bez użycia środków czyszczących).

Eksploatacja i konserwacja

Urządzenie nie nadaje się do specjalnych instalacji antywłamaniowych, gdyż nie posiada zabezpieczenia antysabotażowego, przewidzianego przepisami. Czynniki atmosferyczne mogą mieć wpływ na funkcjonowanie reflektora ledowego z czujnikiem ruchu. Silne wiatry, śnieg, deszcz lub grad mogą spowodować błędne zadziałanie czujnika,

Dane techniczne

Reflektor ledowy	XLed 10	XLed 25
Moc:	10 diod LED, ok. 25 W	25 diod LED, ok. 60 W
Barwa światła:	ok. 4000 kelwinów (ciepłe białe światło)	ok. 4000 kelwinów (ciepłe białe światło)
Źródło światła:	960 lumenów	2120 lumenów
Dodatkowa moc przełączania:		
	Żarówki, maks. 800 W przy 230 V AC	
	Jarzeniówki, maks. 400 W przy cos φ = 0,5; obciążenie indukcyjne przy 230 V AC	
	Świetłówki, żarówki energooszczędne, lampy LED z elektronicznym urządzeniem stabilizacyjno-zapłonowym przy 230 V AC, 4x maks. 60 W, C ≤ 88 μF	
Żywotność diod LED:	do 50 000 godz (przy 3 godz/dziennie ok. 45 lat)	do 50 000 godz (przy 3 godz/dziennie ok. 45 lat)
Kąt wykrywania:	240° z zabezpieczeniem przed podpełzaniem	240° z zabezpieczeniem przed podpełzaniem
Oświetlana powierzchnia	250 cm ² + 103,36 cm ²	420 cm ² + 103,36 cm ²
Zakres obrotu modułu czujnika:	± 80°	± 80°
Zakres obrotu obudowy:	pionowo 200° poziomo 270°	pionowo 200° poziomo 270°
Ustawianie czasu załączenia:	5 s-15 min	5 s-15 min
Ustawianie czułości zmierzchovej:	2-2000 luksów	2-2000 luksów
Regulacja jasności:	10% jasności podstawowej (ok. 3 W)	10% jasności podstawowej (ok. 6 W)
Stale oświetlenie:	4 godz (przełączalne)	4 godz (przełączalne)
Wymiary (wys. x szer. x gł.):	205 x 200 x 220 mm	300 x 200 x 220 mm
Ciężar:	2200 g	2960 g
Zakres temperatury:	-20°C do +50°C	-20°C do +50°C
Stopień ochrony:	IP 44	IP 44
Klasa ochronności:	I	I

Usterki

Usterka	Przyczyna	Usuwanie
Brak napięcia zasilającego reflektor ledowy z czujnikiem ruchu	<ul style="list-style-type: none"> przepalony bezpiecznik, nie włączony wyłącznik sieciowy, przerwany przewód zwarcie 	<ul style="list-style-type: none"> wymienić bezpiecznik, włączyć wyłącznik sieciowy; sprawdzić przewód próbnikiem napięcia sprawdzić podłączenia elektryczne
Reflektor ledowy z czujnikiem ruchu nie zapala się	<ul style="list-style-type: none"> przy dziennym trybie pracy ustawiono próg czułości dla trybu nocnego wyłączony wyłącznik sieciowy uszkodzony bezpiecznik 	<ul style="list-style-type: none"> ustawić ponownie włączyć założyć nowy bezpiecznik, ewentualnie sprawdzić podłączenia elektryczne wyregulować ponownie
Reflektor ledowy z czujnikiem ruchu nie wyłącza się	<ul style="list-style-type: none"> w obszarze wykrywania czujnika ciągle coś się porusza 	<ul style="list-style-type: none"> skontrolować obszar wykrywania czujnika, ewent. ponownie wyregulować lub zasłonić przesłonami
Reflektor ledowy z czujnikiem ruchu stale włącza się i wyłącza	<ul style="list-style-type: none"> w obszarze wykrywania czujnika poruszają się zwierzęta 	<ul style="list-style-type: none"> odchylić czujnik do góry lub dokładnie zakryć przesłonami; zmienić obszar wykrywania czujnika lub zasłonić przesłonami
Reflektor ledowy z czujnikiem ruchu zapala się w niepożądanym momencie	<ul style="list-style-type: none"> wiatr porusza gałęziami i krzewami w obszarze wykrywania czujnik rejestruje ruch pojazdów na ulicy gwałtowne zmiany temperatury na skutek czynników atmosferycznych (wiatr, deszcz, śnieg) lub nadmuch z wentylatorów, otwartych okien reflektor ledowy z czujnikiem ruchu kołysze się (porusza się) pod wpływem porywów wiatru lub gwałtownych opadów 	<ul style="list-style-type: none"> zmienić obszar wykrywania zmienić obszar wykrywania zmienić obszar wykrywania, zmienić miejsce montażu zamontować reflektor diodowy z czujnikiem ruchu na twardym podłożu

Deklaracja zgodności z normami

Produkt spełnia wymogi dyrektywy niskonapięciowej 2006/95/WE, dyrektywy o kompatybilności elektromagnetycznej 2004/108/WE oraz dyrektywy 2002/95/WE

w sprawie stosowania niektórych niebezpiecznych substancji w sprzęcie elektrycznym i elektronicznym.

Gwarancja funkcjonowania

Poniższy produkt firmy STEINEL został wykonany z dużą starannością. Prawidłowe działanie i bezpieczeństwo użytkownika potwierdzają przeprowadzone losowo kontrole jakości oraz zgodność z obowiązującymi przepisami. Firma STEINEL udziela gwarancji na prawidłową jakość i działanie. Okres gwarancji wynosi 36 miesięcy i rozpoczyna się z dniem sprzedaży użytkownikowi. W ramach gwarancji usuwamy braki wynikłe z wad materiałowych lub produkcyjnych, świadczenie gwarancyjne nastąpi według naszej decyzji przez naprawę lub wymianę wadliwych części. Gwarancja nie obejmuje uszkodzenia części podlegających zużyciu eksploatacyjnemu, uszkodzeń i usterek spowodowanych przez nieprawidłową obsługę lub konserwację. Gwarancja nie obejmuje odpowiedzialności za szkody wtórne powstałe na przedmiotach trzecich.

Gwarancja jest udzielana tylko wówczas, gdy prawidłowo zapakowane urządzenie (nierozłożone na części) wraz z krótkim opisem usterki, paragonem lub rachunkiem zakupu (opatrzonym datą zakupu i pieczęcią sklepu) zostanie do odesłane właściwego punktu serwisowego.

Serwis naprawczy:

Po upływie okresu gwarancji albo w razie usterek nieobjętych gwarancją naprawy wykonuje nasz serwis firmowy. Prosimy o przesłanie dobrze zapakowanego urządzenia do najbliższej placówki serwisowej.

3 lata
GWARANCJI

RO Instrucțiuni de montare

Stimate client,

Vă mulțumim pentru încrederea pe care ne-o arătați prin achiziționarea noului dvs. reflector STEINEL cu LEDuri și cu senzor. V-ați decis pentru un produs de înaltă calitate, fabricat, testat și ambalat cu cea mai mare grijă.

Înainte de efectuarea lucrărilor de instalare, vă rugăm să parcurgeți prezentele instrucțiuni de montaj. Acestea deoarece numai o instalare și o punere în funcțiune corespunzătoare asigură o funcționare de lungă durată, fiabilă și fără defecțiuni.

Vă dorim să folosiți cu multă plăcere noul dvs. reflector STEINEL cu LEDuri și senzor.

Principiul de funcționare ⑧

Mișcarea comută lumina, alarma și multe altele, pentru confortul și siguranța dumneavoastră. Indiferent dacă este vorba de un domeniu privat, de exemplu pentru iluminarea casei sau a terenului aferent, sau de un domeniu comercial, de exemplu pentru iluminarea terenului unei firme, acest reflector cu LED-uri și senzor poate fi montat și pregătit rapid pentru funcționare.

Reflectoarele cu LEDuri și senzor XLed 10 și XLed 25 sunt echipate cu doi pirosenzori de 120° care detectează radiația calorică invizibilă a corpurilor în mișcare (oameni, animale, etc.). Radiația calorică astfel detectată este transformată pe

cale electronică și comandă aprinderea reflectorului. Prin obstacole, cum ar fi ziduri sau geamuri, nu se poate detecta radiația termică. Cu ajutorul celor doi pirosenzori se obține un unghi de cuprindere de 240° cu un unghi de acoperire de 180°.

Important: Cea mai sigură detectare a mișcării o obțineți când amplasați aparatul lateral față de direcția de mers și când nu există nici un fel de obstacole (cum ar fi pomi, ziduri, etc.) care să obțină raza de acțiune a senzorilor.

Descrierea dispozitivului

- 1 Carcasă cu LED-uri, în design plat
- 2 Braț pivotant
- 3 Aripioare de răcire
- 4 Suport de perete cu bloc de alimentare
- 5 Unitate cu senzor
- 6 Bușon de etanșare
- 7 Lentile de acoperire
- 8 Principiul de funcționare

- 9 Reglarea de timp
- 10 Reglarea de crepuscularitate
- 11 Reglarea luminii de veghe
- 12 Reglarea razei de acțiune / Reglarea domeniului de detecție
- 13 Funcționarea cu aprindere permanentă
- 14 Capace etanșatoare (găuri pentru fixare)
- I Racordul la rețea cu cablu sub tencuială
- II Racordul la rețea cu cablu pe tencuială

Indicații de siguranță

- Înaintea oricărui lucru la aparat, întrerupeți alimentarea electrică!
- La montare, cablul electric care urmează să fie racordat nu trebuie să fie sub tensiune. Din acest motiv, în primul rând se decuplează curentul și se verifică absența tensiunii cu ajutorul unui testor de tensiune.
- La instalarea acestor aparate, este vorba de lucrări la tensiunea rețelei electrice; din acest motiv, aceste lucrări trebuie efectuate cu respectarea condițiilor de racord și a prevederilor privind instalarea, specifice țării respective (Ⓢ - VDE 0100, Ⓢ - ÖVE/ÖNORM E 8001-1, Ⓢ - SEV 1000)

- Nu montați aparatul pe suprafețe ușor inflamabile.
- Adecvat pentru spații exterioare și interioare.
- Reflectorul cu LEDuri și senzor este prevăzut numai pentru montajul pe perete, nu și pentru montajul pe tavan.
- Carcasa reflectorului se încălzește în timpul funcționării. Efectuați alinierea acesteia, numai după ce s-a răcit.
- Nu priviți de la mică distanță sau timp mai îndelungat (peste 5 min.) în lampa cu LED-uri. În caz contrar poate fi afectată retina.



Instalarea ①-⑦

Locul de montaj trebuie să se afle la o distanță de cel puțin 50 cm față de o altă lampă, deoarece radiația termică a acesteia poate produce declanșarea sistemului. Pentru a obține raza de acțiune indicată de max. 12 m, înălțimea de montaj trebuie să fie de cca. 2 m. Montați aparatul pe o suprafață stabilă, solidă, pentru a evita acționării eronate.

Circuitul de alimentare este format dintr-un cablu cu 3 fire:

L = fază (de cele mai multe ori negru sau maro)
N = conductor de pământare (de obicei albastru)
PE = conductor de pământare (verde/galben) ⊕

Important: O inversare a racordurilor produce ulterior un scurtcircuit în aparat sau în tabloul de siguranțe. În acest caz fiecare cablu trebuie identificat și conectat din nou. Pe circuitul de alimentare electrică de la rețea poate fi montat un întrerupător adecvat pentru cuplare și decuplare.

Funcții

Toate funcțiile pot fi reglate după demontarea inelului decorativ.

Temporizarea la decuplare (Reglajul timpului) ⑨
(Reglaj din fabrică: 5 sec.)

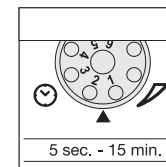

Durata de aprindere reglabilă continuu în limitele 5 sec. – 15 min.

Buton de reglaj poziționat pe 1 (maxim la stânga) = durata cea mai scurtă (5 sec.)
Buton de reglaj poziționat pe 6 (maxim la dreapta) = durata cea mai lungă (15 min.)

La reglarea domeniului de detecție se recomandă selectarea duratei cele mai scurte 1.

Reglaj de crepuscularitate (Praj de declanșare) ⑩
(Reglaj din fabrică: funcționare la lumina zilei 2000 Lux)

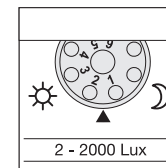

Nivelul de activare a senzorului poate fi reglat continuu, între 2 – 2000 lux.

Buton de reglaj poziționat pe 1 (maxim la stânga) = Funcționare pe timp de zi cca. 2000 Lux.
Buton de reglaj poziționat pe 6 (maxim la dreapta) = Funcționarea în regim de crepuscularitate cca. 2 Lux.

Pentru reglarea domeniului de detecție la lumina zilei, poziționați butonul de reglaj pe 1 (funcționare pe timp de zi).

Lumina de veghe ⑪
(Reglaj din fabrică: programul 1)

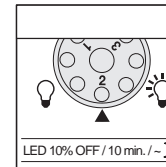

1 Reflectorul se aprinde la detectarea mișcării, începând de la valoarea reglată pentru crepuscularitate / fără lumină de veghe.

2 Reflectorul se aprinde la detectarea mișcării, începând de la valoarea setată pentru crepuscularitate / + lumină de veghe (10%) timp de 10 min. după expirarea duratei reglate.

3 Lampa SE APRINDE la apariția mișcării pe parcursul întregii nopți, începând de la valoarea setată pentru crepuscularitate / + lumină de veghe (10%).

Ce este lumina de veghe?

Lumina de veghe permite o iluminare cu cca. 10 % din puterea luminoasă normală. Lampa se aprinde cu putere luminoasă maximă (100%) numai la detectarea mișcării în

domeniul de detecție (pentru durata reglată; a se vedea temporizarea la decuplare ⑨). După aceasta, lampa trece pentru un timp de 10 min. pe lumină de veghe (cca. 10 %).

Stabilirea razei de acțiune / Reglaj ⑫

Domeniul de detecție poate fi optimizat în funcție de necesități. Diafragmele de mascare livrate cu produsul servesc la obturarea numărului dorit de segmente de lentilă, respectiv la scurtarea individuală a razei de acțiune. Astfel sunt excluse declanșările accidentale, de exemplu din cauza autoturismelor, a trecătorilor etc. sau este posibilă supravegherea concentrată a zonelor de pericol. Diafragmele de mascare pot fi tăiate cu o foarfecă, pe orizontală sau pe verticală,

de-a lungul creștăturilor existente. După demontarea inelului decorativ, acestea pot fi suspendate în partea superioară a lentilei senzorului. După aceea, inelul decorativ va fi introdus din nou, diafragmele de obturare fiind fixate rigid acum. În plus, este posibil un reglaj fin prin rotirea carcasei senzorului cu $\pm 80^\circ$ ⑬.

Funcționare permanentă 13

Dacă se montează în circuit și un întrerupător de la rețea, pe lângă funcțiile simple de conectare și deconectare mai sunt disponibile și următoarele funcții:

Funcționarea senzorului

1) Aprinderea luminii (când reflectorul este oprit):

Întrerupătorul 1 x OPRIT și PORNIT.
LEDurile rămân aprinse pe durata reglată.

2) Stingerea luminii (când reflectorul este pornit):

Întrerupătorul 1 x OPRIT și PORNIT.
Reflectorul se stinge, respectiv trece în regim de lumină de veghe.

Iluminat continuu

1) Activarea iluminatului continuu:

Întrerupătorul 2 x OPRIT și PORNIT. Reflectorul rămâne în regim de aprindere permanentă timp de 4 ore (LEDul roșu este aprins în spatele lentilei). Ulterior revine automat în regimul de operare senzorial (LEDul roșu stins).

2) Dezactivarea iluminatului continuu:

Întrerupătorul 1 x OPRIT și PORNIT. Reflectorul se stinge, respectiv trece în regim de lumină de veghe.

Important:

Acționarea repetată a comutatorului trebuie făcută la intervale scurte (în intervalul 0,5 – 1 sec.).



Utilizare și îngrijire

Aparatul nu este recomandat pentru instalațiile de alarmă speciale deoarece nu este echipat cu sistemul prevăzut în acest sens de siguranță împotriva sabotajului. Influențele intemperilor pot afecta funcționarea reflectorului cu LEDuri și senzor. În cazul unor fenomene meteorologice puternice,

cum ar fi rafale de vânt, zăpadă, ploaie, grindină, pot apărea acționări accidentale, deoarece variațiile bruște de temperatură nu pot fi deosebite de sursele de căldură.

În caz de murdărire, lentila de înregistrare poate fi curățată cu ajutorul unei lavete umede (fără detergent).

Date tehnice

Reflector cu LEDuri și senzor	XLed 10	XLed 25
Putere:	10 LEDuri, cca. 25 W	25 LEDuri, cca. 60 W
Temperatură termodinamică:	aprox. 4000 de kelvini (alb cald)	aprox. 4000 de kelvini (alb cald)
Fluxul luminos:	960 lumeni	2120 lumeni
Putere comutatoare suplimentară:		
	Becuri cu incandescență, max. 800 W la 230 V c.a.	
	Tub fluorescent, max. 400 W la cos $\varphi = 0,5$, sarcină inductivă la 230 V c.a.	
	Becuri fluorescente, becuri economice, lămpi cu diode și cu rezistență electronică de balast la 230 V c.a., 4 x max. 60 W, C ≤ 88 μF	
Durată de viață a LEDurilor:	până la 50.000 ore (cca. 45 de ani la 3 ore/zi)	până la 50.000 ore (cca. 45 de ani la 3 ore/zi)
Unghi de detecție:	240° cu protecție împotriva trecerii pe sub senzor	240° cu protecție împotriva trecerii pe sub senzor
Suprafață de proiecție	250 cm ² + 103,36 cm ²	420 cm ² + 103,36 cm ²
Domeniu de rabatare a unității cu senzor:	± 80°	± 80°
Domeniu de rabatare carcasă:	vertical 200° orizontal 270°	vertical 200° orizontal 270°
Reglaj de temporizare:	5 sec. – 15 min.	5 sec. – 15 min.
Reglaj de crepuscularitate:	2 – 2000 Lux	2 – 2000 Lux
Control luminozitate:	10% lumină de veghe (cca. 3 W)	10% lumină de veghe (cca. 6 W)
Iluminat permanent:	4 ore, reglabil	4 ore, reglabil
Dimensiuni (H x L x P)	205 x 200 x 220 mm	300 x 200 x 220 mm
Greutate:	2200 g	2960 g
Interval termic:	între -20°C și +50°C	între -20°C și +50°C
Tip de protecție:	IP 44	IP 44
Clasă de protecție:	I	I

Defecțiuni în funcționare

Deranjamentul	Cauza	Remediul
Lipsă tensiune reflector cu LEDuri și senzor	<ul style="list-style-type: none"> ■ Siguranță defectă, aparat neconectat, cablu întrerupt ■ Scurtcircuit 	<ul style="list-style-type: none"> ■ Siguranță nouă; cuplați întrerupătorul de rețea; se verifică prezența tensiunii cu un testor de tensiune ■ Verificați legăturile
Reflectorul cu LEDuri și senzor nu se aprinde	<ul style="list-style-type: none"> ■ În regim de zi, reglajul de crepuscularitate este plasat pe regim de noapte ■ Întrerupător decuplat ■ Siguranță defectă ■ Domeniul de detecție nu este reglat corespunzător 	<ul style="list-style-type: none"> ■ Se reglează din nou ■ Se cuplează ■ Se înlocuiește siguranța, eventual se verifică legăturile ■ Se reglează din nou
Reflectorul cu LEDuri și senzor nu se stinge	<ul style="list-style-type: none"> ■ Mișcare permanentă în intervalul de sesizare 	<ul style="list-style-type: none"> ■ Controlați zona și refațați reglajele, eventual introduceți diafragme de mascare
Reflectorul cu LEDuri și senzor comută frecvent între stările aprins și stins	<ul style="list-style-type: none"> ■ În domeniul de detecție se mișcă animale 	<ul style="list-style-type: none"> ■ Basculați senzorul mai sus, respectiv obturați-l parțial; Modificați domeniul, respectiv obturați
Reflectorul cu LEDuri și senzor se aprinde în mod nejustificat	<ul style="list-style-type: none"> ■ Vântul mișcă pomii și tufișurile în domeniul de detecție ■ Este detectat traficul auto de pe șosea ■ Modificarea bruscă a temperaturii datorită intemperilor (vânt, ploaie, zăpadă) sau sesizarea aerului evacuat de ventilatoare, ferestre deschise ■ Reflectorul cu LEDuri și senzor oscilează (se mișcă) datorită rafalelor de vânt sau datorită precipitațiilor puternice 	<ul style="list-style-type: none"> ■ Reconfigurați domeniul ■ Reconfigurați domeniul ■ Modificați domeniul, schimbați locul de montaj ■ Montați reflectorul cu LEDuri și senzor pe o suprafață stabilă, solidă

CE Declarație de conformitate

Acest produs corespunde Directivei pentru joasă tensiune 2006/95/CE, Directivei pentru compatibilitate electromagnetică 2004/108/CE precum și Directivei RoHS 2002/95/CE.

Garanția de funcționare

Acest produs STEINEL a fost fabricat și controlat din punct de vedere funcțional și al siguranței conform prevederilor în vigoare, după care a fost supus unei probe de funcționare prin sondaj. STEINEL asigură garanția pentru o construcție și o funcționare ireproșabilă.

Termenul de garanție este de 36 de luni și începe de la data vânzării produsului către consumator. Garanția acoperă deficiențele bazate pe defecte de material și fabricație. Îndeplinirea garanției se realizează prin repararea sau înlocuirea pieselor defecte conform opțiunii noastre. Garanția nu se aplică pieselor de uzură și nici deteriorărilor sau deficiențelor cauzate de utilizarea sau întreținerea necorespunzătoare. Pentru daunele provocate altor obiecte nu se asigură garanție.

Garanția se asigură numai atunci când aparatul va fi trimis bine ambalat, fără a fi demontat, la punctul de service corespunzător, însoțit de o descriere a defecțiunii, de bonul de casă sau de factura de cumpărare (cu data cumpărării și ștampila magazinului).

Reparații:

După expirarea termenului de garanție sau în caz de defecțiuni fără pretenție de garanție, reparațiile se efectuează de către atelierul nostru service. Vă rugăm să trimiteți produsul bine ambalat la cel mai apropiat atelier de service.

GARANȚIE
36 luni
DE FUNCȚIONARE

SLO Navodila za montažo

Cenjeni kupec,

zahvaljujemo se vam za zaupanje, ki ste nam ga izkazali ob nakupu vašega novega senzorskega LED reflektorja STEINEL. Odločili ste se za izjemno kakovosten izdelek, ki je bil izdelan, testiran in pakiran z veliko skrbnostjo.

Pred inštalacijo si, prosimo, preberite ta navodila za montažo. Le primerna inštalacija in uporaba namreč zagotavljata dolgo trajno, zanesljivo in nemoteno delovanje.

Želimo vam veliko veselja pri uporabi vašega novega senzorskega LED reflektorja STEINEL.

Princip delovanja ⑧

Premikanje vklopi luč, alarm in mnogo drugega. Za vaše udobje in za vašo varnost. Senzorski LED reflektor je primeren tako za zasebno uporabo za osvetljevanje hiš in dvorišč kot za komercialno uporabo za npr. osvetljevanje gospodarskih zemljišč. Senzor se lahko povsod hitro montira in je takoj pripravljen na uporabo.

Senzorska LED reflektorja XLed 10 in XLed 25 sta opremljena z dvema piro senzorjema z izstopnim kotom 120°, ki zaznavata nevidno toplotno sevanje premikajočih se teles (ljudi, živali). Zaznano toplotno

sevanje je elektronsko pretvorjeno in vklopi reflektor. Toplotno sevanje ni zaznano, kadar so napoti ovire, kot so npr. zidovi in steklene šipe. Z dvema piro senzorjema je dosežen kot zaznavanja 240° z izstopnim kotom 180°.

Pomembno: Najbolj zanesljivo zaznavanje gibanja boste dosegli, če napravo montirate bočno na smer hoje in če napoti ni nobenih ovir (kot so drevesa, zidovi itd.), ki bi omejevale doseg senzorja.

Opis naprave

- ① LED glava ploskih linij
- ② Nagibna ročica
- ③ Hladilna rebra
- ④ Stenski nosilec z omrežnim elementom
- ⑤ Senzorska enota
- ⑥ Tesnilni čepki
- ⑦ Zastirala za lečo
- ⑧ Princip delovanja

- ⑨ Nastavitev časa
- ⑩ Nastavitev mejne osvetljenosti okolice
- ⑪ Nastavitev osnovne osvetlitve
- ⑫ Nastavitev dosega/prilagajanje območja zaznavanja
- ⑬ Funkcija trajne osvetlitve
- ⑭ Tesnilnih zamaškov (pritrilne luknje)
- ⓘ Omrežni priključek za podometno napeljavo
- Ⓜ Omrežni priključek za nadometno napeljavo

⚠ Varnostni napotki

- Pred kakršnikoli deli na napravi najprej odklopite vir napetosti!
- Med montažo električna napeljava, na katero boste priključili napravo, ne sme biti pod napetostjo. Zato najprej izklopite tok ter z indikatorjem napetosti preverite, da napeljava ni pod napetostjo.
- Pri inštalaciji tovrstnih naprav gre za delo na omrežni napetosti; inštalacijo mora zato izvesti strokovnjak v skladu z za vsako državo določenimi inštalacijskimi predpisi in pogoji priključitve (Ⓢ -VDE 0100, ⓐ -ÖVE/ÖNORM E 8001-1, Ⓞ -SEV 1000)

- Naprave ne montirajte na lahko vnetljive površine.
- Naprava je primerna za zunanje in notranje prostore.
- Senzorski LED reflektor je predviden samo za stensko montažo, ne pa tudi za stropno.
- Ohišje reflektorja se med delovanjem segreje. LED glavo preusmerjajte le takrat, ko je ohišje povsem ohlajeno.
-  V LED luči nikoli ne glejte iz neposredne bližine ali dlje časa (> 5 min.). S takšnim ravnanjem si lahko poškodujete očesno mrežnico.

Inštalacija ①-⑦

Mesto montaže mora biti vsaj 50 cm oddaljeno od drugih virov svetlobe (svetilnik, luči), saj lahko njihovo toplotno sevanje povzroči neželene vklope. Da boste zagotovili navedeni doseg 12 m, mora biti montažna višina pribl. 2 m. Napravo montirajte na trdno podlago, da boste preprečili neželene vklope.

Omrežno napeljavo sestavlja 3-žilni kabel:

L = faza (največkrat rjava ali črna)
N = nevtralni vodnik (največkrat moder)
PE = zaščitni vodnik (zelen/rumen) Ⓧ

Pomembno: Če boste pomešali priključke, lahko kasneje v napravi ali v varovalni omarici pride do kratkega stika. V takem primeru morate identificirati posamezne kable in jih na novo priključiti. V omrežni kabel lahko montirate primerno omrežno stikalo za VKLOP in IZKLOP.

Funkcije

Vse funkcije lahko nastavite pri snetem zaslonem obroču.

Zakasnitev izklopa (nastavitev časa) ⑨
(tovarniška nastavitev: 5 sek.)

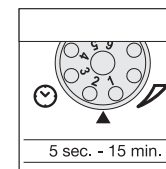

Brezstopenjsko nastavljivo trajanje svetlenja od 5 sek. – 15 min.

Nastavitveni gumb v položaju **1** (skrajno levo) = najkrajši čas (5 sek.)
Nastavitveni gumb v položaju **6** (skrajno desno) = najdaljši čas (15 min.)

Med nastavljanjem območja zaznavanja je priporočljivo, da nastavite najkrajši čas svetlenja **1**.

Nastavitev mejne osvetljenosti okolice (vklopni prag) ⑩
(tovarniška nastavitev: delovanje pri dnevni svetlobi 2000 luksov)

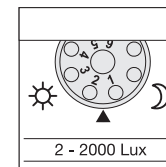

Brezstopenjsko nastavljiv vklopni prag senzorja od 2 – 2000 luksov.

Nastavitveni gumb v položaju **1** (skrajno levo) = delovanje pri dnevni svetlobi pri pribl. 2000 luksih
Nastavitveni gumb v položaju **6** (skrajno desno) = obratovanje v mraku pri pribl. 2 luksih

Za nastavitev območja zaznavanja pri dnevni svetlobi nastavitveni gumb nastavite na **1** (delovanje pri dnevni svetlobi).

Osnovna osvetlitev ⑪
(tovarniška nastavitev: program 1)

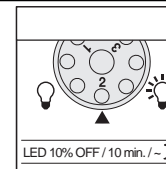

1 Reflektor se pri zaznanem premikanju VKLOPI, kadar je dosežena nastavljena mejna osvetljenost okolice / brez osnovne osvetlitve.

2 Reflektor se pri zaznanem premikanju VKLOPI, kadar je dosežena nastavljena mejna osvetljenost okolice / + osnovna osvetlitev (10 %) 10 min. po poteku nastavljenega časa.

3 Reflektor je VKL. v primeru zaznanega premikanja od nastavljene mejne osvetlitve okolice (vklopnega praga) / + osnovna osvetlitev (10%) celo noč.

Kaj je osnovna osvetlitev ?

Osnovna osvetlitev omogoča razsvetljavo s pribl. 10 % zmogljivosti svetlenja. Šele po zaznanem premikanju v območju zaznavanja luč (za nastavljen čas, gl.

zakasnitev izklopa ⑨) zasveti s polno zmogljivostjo (100 %). Nato reflektor 10 min. sveti z osnovno osvetlitvijo (pribl. 10 %).

Nastavitev dosega/fina nastavitev ⑫

Po potrebi lahko območje zaznavanja optimalno omejite. S priloženimi zastirali lahko pokrijete poljubno število segmentov leče, s čimer lahko npr. individualno skrajšate doseg. Na ta način boste preprečili neželene vklope zaradi avtomobilov ali mimoidočih, ali pa ciljano nadzorovali tvegana območja. Zastirala lahko ločite vzdolž naprej naluknjanih linij v vodoravni

ali navpični smeri ali razrežete s škarjami. Ko ste sneli zasloni obroč, zastirala namestite poleg senzorske leče. Nato ponovno pritrđite zasloni obroč, s čimer boste fiksirali nameščena zastirala. Poleg tega je z vrtenjem ohišja senzorja ± 80° ③ možna še fina nastavitev območja zaznavanja.

Funkcija trajne osvetlitve 13

Če je v omrežno napeljavo vgrajeno omrežno stikalo, so poleg običajnega vklopa/izklopa možne še naslednje funkcije:

Senzorsko delovanje

1) Vklapljanje luči (kadar je reflektor IZKL):

Stikalo 1 x IZKL. in VKL.

LED diode so vklopljene za nastavljeni čas.

2) Izklapljanje luči (kadar je reflektor VKL.):

Stikalo 1 x IZKL. in VKL.

Reflektor se izklopi oz. preklopi v senzorsko delovanje.

Obratovanje s trajno osvetlitvijo

1) Vklapljanje trajne osvetlitve:

Stikalo 2 x IZKL. in VKL. Reflektor je za 4 ure nastavljen na trajno osvetlitev (rdeča LED za lečo sveti). Po preteklelem času reflektor preklopi nazaj v senzorsko delovanje (rdeča LED ugasne).

2) Izklapljanje trajne osvetlitve:

Stikalo 1 x IZKL. in VKL. Reflektor se izklopi oz. preklopi v senzorsko delovanje.

Pomembno:

Večkratni pritiski na stikalo si morajo slediti v hitrem zaporedju (v okviru 0,5 – 1 sek.).





Uporaba in vzdrževanje

Naprava ni primerna kot protivlomna alarmna naprava, saj nima za to predpisane zaščite pred sabotažo. Vremenski vplivi lahko ovirajo delovanje senzorskega LED reflektorja. Pri močnem vetru, snegu, dežju ali toči lahko pride do neželenih vklopov, saj naprava ne

more razločevati med nenadnimi temperaturnimi nihanjem in viri toplote.

Lečo za zaznavanje lahko, kadar je umazana, obrišete z vlažno krpo (brez čistilnih sredstev).

Tehnični podatki

Senzorski LED reflektor	XLed 10	XLed 25
Moč:	10 diod LED, pribl. 25 W	25 diod LED, pribl. 60 W
Barva svetlobe:	pribl. 4000 Kelvinov (topla bela)	pribl. 4000 Kelvinov (topla bela)
Svetlobni tok:	960 lumnov	2120 lumnov
Dodatna stikalna zmogljivost:		
	Žarnice, maks. 800 W pri 230 V AC	
	Svetilne cevi, maks. 400 W pri $\cos \varphi = 0,5$, induktivna obremenitev pri 230 V AC	
 	Fluorescenčne sijalke, energijsko varčne žarnice, LED-luči z elektronsko predstikalno napravo pri 230 V AC, 4 x maks. po 60 W, $C \leq 88 \mu F$	
Življenjska doba diod LED:	do 50.000 ur. (pri 3 urah/dan pribl. 45 let)	do 50.000 ur. (pri 3 urah/dan pribl. 45 let)
Kot zaznavanja:	240° z zaščito pred gibanjem pri tleh	240° z zaščito pred gibanjem pri tleh
Projicirana površina	250 cm ² + 103,36 cm ²	420 cm ² + 103,36 cm ²
Območje vrtenja senzorske enote:	± 80°	± 80°
Območje vrtenja ohišja:	navpično 200° vodoravno 270°	navpično 200° vodoravno 270°
Nastavitev časa:	5 sek. – 15 min.	5 sek. – 15 min.
Nastavitev mejne osvetljenosti okolice:	2 – 2000 luksov	2 – 2000 luksov
Reguliranje svetlosti:	10 % osnovna osvetlitev (pribl. 3 W)	10 % osnovna osvetlitev (pribl. 6 W)
Trajna osvetlitev:	nastavljiva - 4 ure	nastavljiva - 4 ure
Mere (V x Š x G)	205 x 200 x 220 mm	300 x 200 x 220 mm
Teža:	2.200 g	2.960 g
Temperaturno območje:	-20 °C do +50 °C	-20 °C do +50 °C
Vrsta zaščite:	IP 44	IP 44
Razred zaščite:	I	I

Motnje pri delovanju

Motnja	Vzrok	Ukrep
Senzorski LED reflektor je brez napetosti	<ul style="list-style-type: none"> okvarjena varovalka, reflektor je izklopljen, prekinjena napeljava kratek stik 	<ul style="list-style-type: none"> nova varovalka, vklopite omrežno stikalo; preverite napeljavo z indikatorjem napetosti preverite priključke
Senzorski LED reflektor se ne vklopi	<ul style="list-style-type: none"> obratovanje med dnevom, nastavitev mejne osvetljenosti okolice je nastavljena na nočno delovanje omrežno stikalo je IZKLOPLJENO okvarjena varovalka območje zaznavanja ni pravilno nastavljeno 	<ul style="list-style-type: none"> na novo nastavite vklopite nova varovalka, po potrebi preverite priključek na novo nastavite območje
Senzorski LED reflektor se ne izklopi	<ul style="list-style-type: none"> trajno gibanje v območju zaznavanja 	<ul style="list-style-type: none"> preverite območje in ga po potrebi na novo nastavite, z zastirali izločite moteče predele
Senzorski LED reflektor se vedno VKLAPLJA/IZKLAPLJA	<ul style="list-style-type: none"> v območju zaznavanja se gibajo živali 	<ul style="list-style-type: none"> senzor zavrtite višje ali ga ciljano zakrijte; prestavite območje oz. zakrijte moteče predele
Senzorski LED reflektor se brez razloga vklopi	<ul style="list-style-type: none"> veter premika drevesa in grmovje v območju zaznavanja zaznavanje avtomobilov na cesti nenadne temperaturne spremembe zaradi vremena (veter, dež, sneg) ali prepih zaradi ventilatorjev, odprtih oken senzorski LED reflektor niha (se premika) zaradi npr. močnega vetra ali naliva 	<ul style="list-style-type: none"> prestavite območje prestavite območje spremenite območje, zamenjajte mesto montaže senzorski LED reflektor montirajte na trdno podlago

CE Izjava o skladnosti

Ta proizvod izpolnjuje zahteve Direktive o nizki napetosti 2006/95/ES, Direktive o elektromagnetni združljivosti 2004/108/ES in Direktive o omejevanju

uporabe določenih nevarnih snovi v električni in elektronski opremi 2002/95/ES.

Garancija na delovanje

Ta proizvod podjetja STEINEL je bil izdelan z veliko skrbnostjo, preverjen glede delovanja in varnosti po veljavnih predpisih ter končno podvržen naključni kontroli. Podjetje STEINEL daje garancijo na neoporečno kakovost in delovanje. Garancijski rok znaša 36 mesecev, garancija pa prične veljati na dan prodaje uporabniku. Odpravljamo pomanjkljivosti, ki obsegajo napake na materialu ali tovarniške napake, garancija pa je izpolnjena ob popravilu oz. zamenjavi pomanjkljivih delov po naši izbiri. Garancija ne velja pri poškodbah hitro obrabljivih delov, prav tako ne velja za škodo in pomanjkljivosti, do katerih je prišlo zaradi nepravilne uporabe ali vzdrževanja. Na ostalo posredno škodo ne dajemo garancije.

Garancija bo odobrena v primeru, da pošljete dobro zapakirano, nerazstavljeno napravo s kratkim opisom napake ter potrdilom o nakupu oz. računom (datum nakupa in štampiljka trgovca) na ustrezno servisno službo.

Servis za popravila:

Popravila po poteku garancije oz. popravila pomanjkljivosti, za katere garancija ne velja, opravlja naša servisna služba. Prosimo, pošljite dobro zapakiran proizvod na najbližji servis.

GARANCIJA ZA
36 mesečno
DELOVANJE

HR Uputa za montažu

Poštovani kupče,

zahvaljujemo na povjerenju koje ste nam ukazali kupnjom Vaše nove STEINEL-ove senzorske LED svjetiljke. Odlučili ste se za proizvod visoke kvalitete koji je proizveden, ispitan i zapakiran s velikom pažnjom.

Molimo Vas da se prije njegovog instaliranja upoznate s ovim uputama za montažu. Samo stručna instalacija i puštanje u pogon jamče dug i pouzdan rad bez smetnji.

Želimo Vam puno zadovoljstva s Vašom novom STEINEL-ovom senzorskom LED svjetiljkom.

Princip rada ⑧

Pokret uključuje svjetlo, alarm i ostalo. Za Vašu udobnost, za Vašu sigurnost. Bez obzira koristi li se u privatnom području za osvijetljenje kuće ili zemljišta, ili u komercijalnom području npr. kao rasvjeta za teren tvrtke, ova senzorska LED svjetiljka posvuda se brzo montira i spremna je za rad.

Senzorske LED svjetiljke XLed 10 i XLed 25 opremljene su s dva pirosenzora od 120° koji detektiraju nevidljivo toplinsko zračenje tijela koja se pred njima kreću (ljudi, životinje itd.). Tako detektirano toplinsko zračenje elektronički se pretvara u signal koji uključuje

svjetiljku. Zbog prepreka, kao što je npr. zid ili staklo, senzor ne prepoznaje toplinsko zračenje. Pomoću dva pirosenzora postiže se kut detekcije od 240° s kutom otvora od 180°.

Važno: Najsigurniju detekciju pokreta postizete kad se uređaj montira bočno na smjer kretanja i nikakve prepreke (kao npr. drveća, zidovi itd.) ne ometaju vidokrug senzora.

Opis uređaja

- ① LED glava u flat dizajnu
- ② Krak
- ③ Otvori za hlađenje
- ④ Zidni držač s mrežnim dijelom
- ⑤ Senzorska jedinica
- ⑥ Brtveni čepovi
- ⑦ Pokrovni zasloni
- ⑧ Princip rada

- ⑨ Podešavanje vremena
- ⑩ Podešavanje svjetlosnog praga
- ⑪ Podešavanje osnovne svjetloće
- ⑫ Podešavanje dometa/Podešavanje područja detekcije
- ⑬ Funkcija stalnog svjetla
- ⑭ Brtveni čep (pričvršne rupice)
- Ⓜ Mrežni priključak za podžbukni vod
- Ⓜ Mrežni priključak za nadžbukni vod

⚠ Sigurnosne upute

- Prije svih radova na uređaju prekinite naponsko napajanje!
- Kod montaže električni vod koji namjeravate priključiti mora biti u beznaponskom stanju. Zbog toga najprije isključite struju i pomoću ispitivača napona provjerite je li uspostavljeno beznaponsko stanje.
- Kod instalacije ovog uređaja radi se o radu na mrežnom naponu; zbog toga se ona mora izvršiti stručno i u skladu s državnim propisima o instalacijama i uvjetima priključivanja (Ⓢ - VDE 0100, Ⓢ - ÖVE/ÖNORM E 8001-1, Ⓢ - SEV 1000)

- Nemojte montirati uređaj na inače lakozapaljive površine.
- Prikladna za unutrašnje i vanjske prostore.
- Senzorska LED svjetiljka predviđena je samo za zidnu montažu a ne za montažu na strop.
- Kućište svjetiljke zagrijava se tijekom rada. Poravnavanje LED glave provedite samo kad se ohladi.
- Ne gledajte u LED svjetiljku s kratke udaljenosti ili duže vrijeme (> 5 min.). To može uzrokovati oštećenje mrežnice oka.



Instalacija ①-⑦

Mjesto montaže trebalo bi biti udaljeno najmanje 50 cm od drugog svjetla jer toplinsko zračenje može dovesti do aktiviranja sustava. Da bi se postigao domet od maks 12 m, visina montaže treba iznositi oko 2 m. Uređaj montirajte na čvrstoj podlozi kako biste izbjegli pogrešna uključivanja.

Mrežni vod sastoji se od trožilnog kabela:

L = faza (većinom crna ili smeđa)
N = neutralni vodič (većinom plavi)
PE = zaštitni vodič (zeleno/žuti) ⊕

Važno: Slučajna zamjena priključaka u uređaju ili Vašem ormariću za osigurače kasnije može uzrokovati kratki spoj. U tom slučaju moraju se identificirati pojedinačni kabeli i ponovno montirati. U mrežnomvodu može biti instalirana prikladna mrežna sklopka za UKLJUČIVANJE i ISKLJUČIVANJE.

Funkcije

Sve funkcije mogu se podesiti kad je prstenasti zaslon izvučen.

Kašnjenje isključivanja (podešavanje vremena) ⑨
(tvornički podešeno: 5 sek)

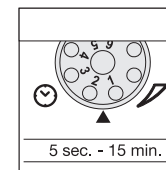

Kontinuirano podesivo trajanje svjetla od 5 sek – 15 min

Regulator podešen na **1** (lijevi graničnik) = najkraće vrijeme (5 sek)
Regulator podešen na **6** (desni graničnik) = najduže vrijeme (15 min)

Kod podešavanja područja detekcije preporučujemo odabir najkraćeg vremena **1**.

Podešavanje svjetlosnog praga (prag aktiviranja) ⑩
(tvornički podešeno: danje svjetlo 2000 luksa)

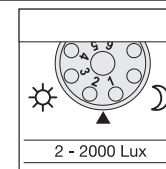

Kontinuirano podesiv prag aktiviranja senzora od 2 – 2000 luksa.

Regulator podešen na **1** (lijevi graničnik) = danje svjetlo oko 2000 luksa.
Regulator podešen na **6** (desni graničnik) = noćni režim oko 2 luksa.

Za podešavanje područja detekcije kod danjeg svjetla regulator treba staviti u položaj **1** (danje svjetlo).

Osnovna svjetloća ⑪
(tvornički podešeno: program 1)

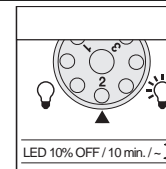

- 1** Reflektor UKLJUČEN kao odgovor na kretanje u području senzora od noćnog režima rada / bez osnovne svjetloće.
- 2** Reflektor UKLJUČEN kao odgovor na kretanje u području senzora od noćnog režima rada / osnovna svjetloća reflektora (10%) 10 min nakon isteka podešenog vremena.
- 3** Reflektor UKLJUČEN kao odgovor na kretanje u području senzora od noćnog režima rada / osnovna svjetloća od 10% uključena cijelu noć.

Što je osnovna svjetloća ?

Osnovna svjetloća omogućava osvjetljavanje s oko 10 % svjetlosnog učina. Tek kod pokreta u području detekcije svjetlo se uključuje (na podešeno vrijeme,

vidi Kašnjenje isključivanja ⑨) na maksimalni učin (100 %). Zatim se svjetlo na 10 min uključuje na osnovnu svjetloću (oko 10 %).

Podešavanje dometa ⑫

Po potrebi se područje detekcije može optimizirati. Priloženi pokrovni zasloni služe za prekrivanje segmenta leće po volji, odnosno za individualno skraćivanje dometa. Na taj način se izbjegavaju pogrešna uključivanja zbog prolaska automobila, prolaznika itd. i ciljano se nadziru mjesta opasnosti. Pokrovni zasloni mogu se odrezati duž podjela označenih utorima u

okomitom ili vodoravnom položaju ili se mogu odrezati škarama. Nakon odvajanja prstenastog zaslona treba ih objesiti u gornjem području senzorske leće. Nakon toga ponovno natakните prstenasti zaslon i na taj način će se pokrovni zasloni čvrsto usaditi. Okretanjem kućišta senzora za 80° ③ moguće je fino podešavanje senzora.

Funkcija ručnog upravljanja ¹³

Montira li se mrežna sklopka u vod, osim jednostavne funkcije uključivanja i isključivanja moguće su i sljedeće funkcije:

Pogon senzora

1) Uključite svjetlo (ako je svjetlo ISKLJUČENO):

Sklopku 1 x ISKLJUČITI i UKLJUČITI.

LED-ovi ostaju uključeni tijekom podešenog vremena.

2) Isključite svjetlo (ako je svjetlo UKLJUČENO):

Sklopku 1 x ISKLJUČITI i UKLJUČITI.

Svjetiljka se isključuje odnosno prelazi u pogon senzora.

Pogon stalnog svjetla

1) Uključite stalno svjetlo:

Sklopku 2 x ISKLJUČITI i UKLJUČITI. Svjetiljka je podešena na 4 sata na stalno svjetlo (svijetli crvena LED dioda iza leće). Zatim ponovno automatski prelazi u pogon senzora (crvena LED dioda se isključuje).

2) Isključivanje stalnog svjetla:

Sklopku 1 x ISKLJUČITI i UKLJUČITI. Svjetiljka se isključuje odnosno prelazi u pogon senzora.

Važno:

Treba više puta uzastopce brzo pritiskati sklopku (u području 0,5 – 1 sek).



Rad i njega

Ovaj uređaj nije prikladan za specijalne alarmne uređaje protiv krađe jer nema za to propisanu sigurnost od sabotaze. Vremenski utjecaji mogu djelovati na funkcioniranje senzorske LED svjetiljke. Kod jakog vjetrova, snijega, kiše, ili tuče može doći do pogrešnog

uključivanja jer se ne mogu razlikovati iznenadna kolebanja temperature izvora topline.

Leća za detekciju može se u slučaju zaprljanosti obrisati vlažnom krpom (bez sredstva za čišćenje).

Tehnički podaci

Senzorska LED svjetiljka	XLed 10	XLed 25
Snaga:	10 LED-ova, oko. 25 W	25 LED-ova, oko 60 W
Boja svjetla:	oko 4000 Kelvina (topla bijela)	oko 4000 Kelvina (topla bijela)
Svjetlosna struja:	960 lumena	2120 lumena
Dodatna uklopna snaga:	 žarulje, maks. 800 W kod 230 V AC  fluorescentne cijevi, maks. 400 W kod $\cos \varphi = 0,5$, induktivno opterećenje kod 230 V AC  fluorescentne cijevi, štedne žarulje, LED svjetiljke s elektroničkom predspojnom napravom kod 230 V AC, 4 x maks. po 60 W, $C \leq 88 \mu F$	
Vijek trajanja LED dioda:	do 50000 sati (uz korištenje 3 sata/dan oko 45 godina)	do 50000 sati. (uz korištenje 3 sata./dan oko 45 godina)
Kut detekcije:	240° sa zaštitom od skrivanja	240° sa zaštitom od skrivanja
Projecirana površina	250 cm ² + 103,36 cm ²	420 cm ² + 103,36 cm ²
Zakretno područje senzorske jedinice:	± 80°	± 80°
Zakretno područje kućišta:	vertikalno 200° horizontalno 270°	vertikalno 200° horizontalno 270°
Podešavanje vremena:	5 sek – 15 min	5 sek – 15 min
Podešavanje svjetlosnog praga:	2 – 2000 luksa	2 – 2000 luksa
Regulacija svjetloće:	10% osnovne svjetloće (oko 3 W)	10% osnovne svjetloće (oko 6 W)
Stalno svjetlo:	podesivo 4 sata	podesivo 4 sata
Dimenzije (V x Š x D)	205 x 200 x 220 mm	300 x 200 x 220 mm
Težina:	2200 g	2960 g
Temperaturno područje:	-20 °C do +50 °C	-20 °C do +50 °C
Vrsta zaštite:	IP 44	IP 44
Klasa zaštite:	I	I

Smetnje u radu

Smetnja	Uzrok	Pomoć
Senzorska LED svjetiljka je bez napona	<ul style="list-style-type: none"> neispravan osigurač, nije uključena, prekinut vod kratki spoj 	<ul style="list-style-type: none"> stavite novi osigurač, uključite mrežnu sklopku; provjerite vod pomoću ispitivača napona provjerite priključak
Senzorska LED svjetiljka se ne uključuje	<ul style="list-style-type: none"> kod pogona danju, svjetlosni prag je podešen na noćni režim rada mrežna sklopka ISKLJUČENA neispravan osigurač područje detektiranja nije ciljano podešeno 	<ul style="list-style-type: none"> ponovno podesiti uključiti stavite novi osigurač, event. provjerite priključak ponovno podesiti
Senzorska LED svjetiljka se ne isključuje	<ul style="list-style-type: none"> stalno kretanje u području detekcije 	<ul style="list-style-type: none"> kontrolirati područje i event. iznova podesiti odnosno pokriti
Senzorska LED svjetiljka uvijek se UKLJUČUJE/ISKLJUČUJE	<ul style="list-style-type: none"> životinje se kreću u području detekcije 	<ul style="list-style-type: none"> senzor zakrenuti naviše odnosno ciljano pokriti; Premjestite odnosno pokrijte područje
Senzorska LED svjetiljka neželjeno se uključuje.	<ul style="list-style-type: none"> vjetar nije drveća i grmlje u području detekcije detektiranje automobila na cesti iznenadna promjena temperature zbog nevremena (vjetar, kiša, snijeg) ili zraka koji izlazi iz ventilatora, otvorenih prozora Senzorska LED svjetiljka se pomiče npr. zbog jakog vjetrova ili velikih oborina 	<ul style="list-style-type: none"> premjestite područje premjestite područje Promijenite područje, premjestite mjesto montaže Senzorsku LED svjetiljku montirajte na čvrstu podlogu

⚡ Izjava o sukladnosti

Ovaj proizvod ispunjava zahtjeve odredbe EU o niskom naponu 2006/95/EG, o elektromagnetnoj podnošljivosti (EMV) 2004/108/EG i odredbe o

ograničenju korištenja određenih opasnih materijala u električnim i elektroničkim uređajima (RoHS) 2002/95/EG.

Jamstvo funkcionalnosti

Ovaj Steinel-ov proizvod izrađen je uz veliku pažnju, njegovo funkcioniranje i sigurnost ispitani su prema važećim propisima i na kraju je proizvod podvrgnut kontroli uzorka. STEINEL preuzima jamstvo za besprijekornu kakvoću i funkcionalnost. Jamstveni rok iznosi 36 mjeseci a započinje s danom prodaje potrošaču. Uklanjammo nedostatke koji su posljedica grešaka na materijalu ili tvorničke greške, realizacija jamstva izvršava se popravkom ili zamjenom dijela s greškom po našem izboru. Jamstvo ne dajemo u slučaju oštećenja na potrošnim dijelovima, kao i šteta i nedostataka koji nastanu zbog nestručnog rukovanja ili održavanja. Posljedične štete na drugim predmetima su isključene.

Jamstvo se priznaje samo ako nerastavljeni, dobro zapakiran uređaj pošaljete zajedno s kratkim opisom greške i računom (datum kupnje i pečat trgovine), nadležnoj servisnoj službi.

Servis za popravke:

Nakon isteka jamstvenog roka ili kad se utvrdi nedostatak bez jamstva, popravak će se izvršiti u tvornici. Molimo da dobro zapakiran proizvod pošaljete najbližoj servisnoj službi.

JAMSTVO
36 mjeseci
FUNKCIONALNOSTI

EST Montaažijuhend

Väga austatud klient!

Täname Teid usalduse eest, mida Te meile uue STEINELi sensoriga LED-kiirguri ostmisega osutasite. Te otsustasite väärtusliku kvaliteettoote kasuks, mis on valmistatud, testitud ja pakitud suurima hoolega. Palun tutvuge enne installeerimist käesolevas mon-

taažijuhendiga. Ainult asjakohase paigalduse ja kasutuselevõtuga tagatakse seadme pikaajaline, usaldusväärne ja häireteta töö.

Soovime Teile meeldivat STEINELi infrapunaanduri kasutamist.

Printsiip ⑧

Liikumine lülitab sisse valguse, alarmi või muu funktsiooni. See on Teie mugavuse ja turvalisuse tagamiseks. Kas eravalduses maja ja krundi valgustamiseks või ettevõttes nt firma maa-ala valgustamiseks - sensoriga LED-kiirgur on igal pool kiiresti paigaldatavad ja töövalmis.

Sensoriga LED-kiirgurid XLed 10 ja XLed 25 on kahe 120° pürosensoriga varustatud, mis tuvastavad liikuvate kehade (inimesed, loomad jne) soojuskiirgust. Sellisel viisil registreeritud soojuskiirgus muundatakse elektrooniliselt ning kiirgur lülitub sisse. Takistused,

näiteks müürid või klaasplaadid ei lase soojuskiirgust läbi. Kahe pürosensor abil saavutatakse 240° tuvastusnurk avatusnurgaga 180°.

Tähtis! Liikumise usaldusväärseima tuvastuse saavutate siis, kui monteerite seadme kõndimise suuna suhtes küljele ning takistused (nt puud, müürid) ei piira sensori vaatevälja.

Seadme kirjeldus

- ① LED-pea Flat-disainiga
- ② Liigendhaar
- ③ Jahutusribid
- ④ Võrgualaldi seinahoidik
- ⑤ Sensorimoodul
- ⑥ Tihendusprunt
- ⑦ Kattekestad

- ⑧ Printsiip
- ⑨ Ajaregulaator
- ⑩ Hämaruse seadistus
- ⑪ Põhivalgustuse seadistamine
- ⑫ Tööriadiuse seadmine / tuvastuspiirkonna häälestamine
- ⑬ Püsivalguse funktsioon
- ⑭ Tihendusprunt (kinnitusavad)
- ⓘ Võrgutoitejuhe süvispaigalduseks
- Ⓜ Võrgutoide pindpaigalduseks

⚠ Ohutusjuhised

- Enne seadme juures tööde alustamist lülitage vool välja!
- Paigaldamise ajal peab ühendatav elektrijuhe olema pingevaba. Sellepärast tuleb kõigepealt välja lülitada elektrivool ja kontrollida pingetesti abil, et juhe oleks pingevaba.
- Nende seadmete paigaldamisel on tegemist tööga vooluvõrgus, mida peab seetõttu õigesti ja vastavalt riigi paigaldusseadustele läbi viima (Ⓢ -VDE 0100, Ⓜ -ÖVE/ÖNORM E 8001-1, Ⓢ -SEV 1000)

- Ärge monteeri seadet tavaliselt kergesti süttivatele pindadele.
- Sobiv välis- ja siseruumidele.
- LED-anduriga projektorid on ette nähtud ainult monteerimiseks seinale ja mitte monteerimiseks lakke.
- Projektori korpus läheb töö ajal väga kuumaks. Seetõttu reguleeri LED-pead alles pärast selle mahajahtumist.
- Ärge vaadake lähedalt või pikemat aega (> 5 min) LED-lambi sisse. See võib kahjustada silma võrkkesta.

Installatsioon ①-⑦

Montaaži koht peaks asuma teistest valgustitest vähemalt 50 cm kaugusel, et vältida süsteemi sisselülitumist soojuskiirguse tõttu. Antud 12-meetrise ulatuspiirkonna saavutamiseks tuleb seade paigaldada maks 2 m kõrgusele. Valelülituste vältimiseks monteeri seade kindlale aluspinna.

Võrgujuhe koosneb 3-soonelisest kaablist:

L = faas (enamasti must või pruun)
N = neutraaljuht (enamasti sinine)
PE = kaitsejuhe (roheline/kollane) ⊕

Tähtis! Ühenduste äravahetamine põhjustab hiljem lühise seadmes või kaitsekapis. Sellisel juhul tuleb kaablid kindlaks teha ja uuesti monteeri. Võrgujuhtmesse on loomulikult võimalik monteeri võrgulülitit SISSE ja VÄLJA lülitamiseks.

Funktsioonid

Kõiki funktsioone on võimalik seadistada, kui ümarsirm on maha võetud.

Väljalülitamise viivitus (kellaaja seadmine) ⑨
(tehaseseadistus: 5 s)

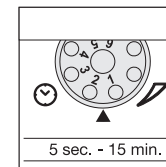

Astmeteta seadistatav sisselülitus kestvusega 5 s kuni 15 min.

Seadistuse regulaator reguleeritud **1** (vasakule keeramine) peale = lühim aeg (5 s)
Seadistuse regulaator reguleeritud **6** (paremale keeramine) peale = pikim aeg (15 min)

Jälgitava ala reguleerimiseks soovime valida lühima aja **1**.

Hämarusnivoo seadistamine (reaktsioonilävi) ⑩
(Tehaseseadistus: päevavalgusrežiim 2000 luks)

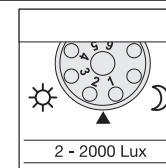

Astmeteta reguleeritav anduri reaktsiooni lävi: 2 kuni 2000 luks.

Reguleerimisnupp **1** (vasakule keeramine) peal = töö päevavalguses (u 2000 luks).
Reguleerimisnupp **6** (paremale keeramine) peal = töö päevavalguses (u 2 luks).

Päevavalguses jälgitava ala reguleerimiseks tuleb reguleerimisnupp keerata 1 peale (töö päevavalguses).

Põhivalgustus ⑪
Tehaseseadistus: programm 1)

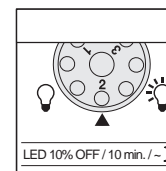

1 Kiirgur SISSE liikumisel alates seadistatud hämarusväärtusest / põhivalgustus puudub.

2 Kiirgur SISSE liikumisel alates seadistatud hämarusväärtusest / + põhivalgustus (10%) 10 minutiks pärast seadistatud aja möödumist.

3 Lamp on SISSE lülitatud, kui tuvastab liikumise alates seadistatud hämarusväärtusest / + põhihuledus (10%) kogu öö.

Mis on põhivalgustus?

Põhivalgustus võimaldab pidevat öist valgustust umbes 10%-se valgustusvõimsusega. Valgus lülitub alles jälgitaval alal liikumise korral (sätestatud ajaks,

vt väljalülitamise viivitus i) maksimaalse valgustusvõimsusele (100%). Pärast seda lülitub lamp tagasi põhivalgustusele 10 (umb 10%).

Tööriadiuse seadmine/häälestamine ⑫

Vastavalt vajadusele saate Te optimeeri jälgitava ala. Kaasasolevate katikute abil on võimalik ükskõik kui palju läätsegmente kinni katta või mõõtepiirkonda individuaalselt vähendada. See võimaldab valelülituste ärahoidmist nt autode, möödakäijate vms tõttu või ohtlike kohtade sihilikku valvet. Katikuid võib murda piki ettevalmistatud vertikaalseid või horisontaalseid sooni

või lõigata kääride abil. Pärast ümarsirmi äravõtmist tuleb see riputada anduriläätse ülemisse ossa. Seejärel paigaldage ümardatud uuesti kohale, et selle abil katikud tugevasti kohale kinnitada. Anduri korpus ± 80° kraadi võrra keerates ③ on lisaks veel täpsem reguleerimine võimalik.

Pideva valgustuse funktsioon ¹³

Kui võrgujuhtmesse monteerida võrgulüliti, on lihtsalt sisse- ja väljalülitamise kõrval võimalikud järgnevad funktsioonid.

Sensorirežiim

1) Valguse sisselülitamine (kui kiirgur on VÄLJA lülitatud):

lüliti 1 x VÄLJA ja SISSE.
LED-id jäävad seadistatud ajaks sisse.

2) Valguse väljalülitamine (kui kiirgur SISSE lülitatud):

lüliti 1 x VÄLJA ja SISSE.
Kiirgur lülitub välja või sensorirežiimile.

Pideva valgustuse režiim

1) Pideva valgustuse sisselülitamine:
lüliti 2 x VÄLJAS ja SEES. Prožektor lülitatakse 4 tunniks pideva valgustuse režiimi (lääts taga asuv punane LED põleb). Seejärel lülitub see automaatselt uuesti ümber andurirežiimi (punane LED väljas).

2) Pideva valgustuse väljalülitamine:
lüliti 1 x VÄLJA ja SISSE. Prožektor lülitub välja või ümber andurirežiimi.

Tähtis!

Lüliti mitmekordne vajutamine peab toimuma kiiresti (0,5 – 1 s vahel).



põhjustada valeskaevituse, sest seade ei eralda järsku temperatuurimuutusi soojusallikatest.

Tuvastuslääts võib mustumise korral puhastada niiske lapiga (ilma puhastusvahenditeta).

Käitamine ja hooldus

Seade ei sobi kasutamiseks spetsiaalsetes sisselülitamisvastastes alarmseadmetes, sest tal puudub selleks nõutav sabotaažikaitse. Ilmastikutingimused võivad sensoriga LED-kiirguri funktsiooni mõjutada. Tugevad tuulepuhangud, lumi, vihm, rahe võivad

Tehnilised andmed

Sensoriga LED-kiirgur	XLed 10	XLed 25
Võimsus:	10 x LED, ca 25 W	25 x LED, ca 60 W
Valgusvärvus:	u 4000 kelvinit (soe-valge)	u 4000 kelvinit (soe-valge)
Valgusvoog:	960 luumenit	2120 luumenit
Täiendav lülitusvõimsus:	 hõõglambid, max 800 W 230 V AC juures  luminofoortoru, max 400 W cos φ = 0,5 juures, induktiivne koormus 230 V AC juures  luminofoorlambid, energiasäästulambid, elektroonilise eellülitusseadmega LED-lambid 230 V AC juures, 4 x max igaüks 60 W, C ≤ 88 µF	
LED-ide kasutusiga:	kuni 50 000 tundi, (3 tunni puhul päevas u 45 aastat)	kuni 50 000 tundi, (3 tunni puhul päevas u 45 aastat)
Tuvastusnurk:	240° alt läbiroomamise kaitsega	240° alt läbiroomamise kaitsega
Projitseeritud pind	250 cm ² + 103,36 cm ²	420 cm ² + 103,36 cm ²
Sensorimooduli pöördepiirkond:	± 80°	± 80°
Korpuse pöördeulatus:	vertikaalne 200° horisontaalne 270°	vertikaalne 200° horisontaalne 270°
Ajaregulaator:	5 s – 15 min	5 s – 15 min
Hämarusnivoo reguleerimine:	2 – 2000 luks	2 – 2000 luks
Heleduse reguleerimine:	10% põhivalgustus (umbes 3 W)	10% põhivalgustus (umbes 6 W)
Püsivalgus:	4 tunniks seadistatav	4 tunniks seadistatav
Mõõdud (K x L x S):	205 x 200 x 220 mm	300 x 200 x 220 mm
Kaal:	2200 g	2960 g
Temperatuurivahemik:	-20 °C kuni +50 °C	-20 °C kuni +50 °C
Kaitseliik:	IP 44	IP 44
Kaitseklass:	I	I

Häired seadme töös

Rike	Põhjus	Abi
Sensoriga LED-kiirgur ilma pingeta	<ul style="list-style-type: none"> ■ kaitse on defektne, ei ole sisse lülitatud, elektrijuhe katkenud ■ lühis 	<ul style="list-style-type: none"> ■ uus kaitse, lülitage võrgulüliti sisse; kontrollige juhete pingetestriga ■ kontrollige ühendusi
Sensoriga LED-kiirgur ei lülitu sisse	<ul style="list-style-type: none"> ■ päeval ajal on hämarus-regulaator öörežiimil ■ võrgulüliti on VÄLJA lülitatud ■ kaitse defektne ■ jälgitav ala pole sihipäraselt kohandatud 	<ul style="list-style-type: none"> ■ reguleerige uuesti ■ lülitage sisse ■ uus kaitse, vajaduse korral kontrollige ühendust ■ kohaldage ala uuesti
Sensoriga LED-kiirgur ei lülitu välja	<ul style="list-style-type: none"> ■ pidev liikumine jälgitaval alal 	<ul style="list-style-type: none"> ■ kontrollige ala ja kohaldage see vajaduse korral uuesti või katke ala kinni
Sensoriga LED-kiirgur lülituvad alati SISSE/VÄLJA	<ul style="list-style-type: none"> ■ jälgitaval alal liiguvad loomad 	<ul style="list-style-type: none"> ■ pöörata andur kõrgemale või katta teatud suunas kinni; seadke piirkond ümber või katke kinni
Sensoriga LED-kiirgur lülituvad soovimatult sisse	<ul style="list-style-type: none"> ■ tuul liigutab puid ja põõsaid jälgitaval alal ■ seade registreerib autosid tänaval ■ järsk temperatuurimuudatus ilmastiku (tuule, vihma, lume) või ventilaatorite heitõhu, avatud akende tõttu ■ LED-adoriga prožektor kõigub (liigub) nt tuulepuhangute või tugevate sademehoogude tõttu 	<ul style="list-style-type: none"> ■ kohandage ala uuesti ■ kohandage ala uuesti ■ muutke ala, monteeri seade teise kohta ■ paigaldage LED-anduriga prožektor kindlale aluspinnale

CE Vastavusdeklaratsioon

Toode vastab madalpingedirektiivile 2006/95/EÜ, elektromagnetilise ühilduvuse direktiivile 2004/108/EÜ ja ohtlike ainete kasutamise piiramise direktiivile (RoHS) 2002/95/EÜ.

Talitusgarantii

See Steineli toode on valmistatud suurima hoolega, kontrollitud töökindluse ja ohutuse osas kehtivate eeskirjade kohaselt ning seejärel läbinud pistelise kontrolli. Steinel annab garantii toote laitmatu kvaliteedi ja töökorras oleku kohta. Garantiaeg on 36 kuud ja see algab tarbijale toote ostmise päevast. Meie remondime materjalist või tootmisvigadest tulenevad puudused, garantiijuhtumi korral seade kas remonditakse või puudulik osa asendatakse uuega, valiku üle otsustame meie. Garantii ei kehti kuluvate osade ning kahju ja puuduste kohta, mis on tekkinud oskamatu käsitsemise või hoolduse tagajärjel. Kaugemale ulatuvad kaussed kahjud kõrvaliste esemete suhtes on välistatud.

Garantiremonti tehakse ainult siis, kui lahtivõtmata seade saadetakse koos vea lühikirjelduse, kassatšeki või arvega (ostmise kuupäev ja kaupluse tempel) ja korralikult pakituna vastavasse teeninduspunkti.

Remonditeenus.

Pärast garantiiaja möödumist või puuduste korral, mille kohta garantii ei kehti, remondib seadme meie tehase teeninduspunkt. Palun saata korralikult pakendatud seade lähimasse teeninduspunkti.

36 kuuks
GARANTII

LT Montavimo instrukcija

Gerb. kliente,

dėkojame, kad parodėte pasitikėjimą ir įsigijote naująjį STEINEL sensorinį šviesos diodų prožektorių. Jūs įsigijote aukštos kokybės produktą, kuris pagamintas, išbandytas ir supakuotas ypač kruopščiai.

Prieš prijungdami prietaisą susipažinkite su šia montavimo instrukcija. Nes tik taisyklingai prijungtą ir tinkamai pradėtą naudoti prietaisą galėsite eksploatuoti ilgai, patikimai ir be gedimų.

Linkime malonių akimirų naudojantis savo naujuoju STEINEL sensoriniu šviesos diodų prožektoriumi.

Principas ⑧

Užfiksavus judesį įjungiamą šviesa, signalizacija ir pan. Jūsų patogumui, Jūsų saugumui. Nesvarbu, ar naudosite šį sensorinį šviesos diodų prožektorių privačioje aplinkoje apšviesti savo namus ar sklypą, ar darbo aplinkoje pvz., apšviesti įmonės teritoriją, šiuos prietaisus greitai sumontuosite ir galėsite pradėti naudoti visur.

Sensoriniuose šviesos diodų prožektoriuose „XLed 10“ ir „XLed 25“ įmontuoti du 120° piroelementai, fiksuojantys nematomą judančių kūnų (žmonių, gyvūnų,

ir t. t.) skleidžiamą šilumą. Ši užfiksuota skleidžiama šiluma paverčiama elektroniniais signalais, kurie įjungia prožektorių. Kliūtys, pvz., sienos ar langai, trukdo užfiksuoti skleidžiamą šilumą. Su dviem piroelementais pasiekiamas 240° apimties kampas esant 90° atverties kampui.

Svarbu! Geriausiai judesys bus fiksuojamas tuomet, kai prietaisai montuojant bus atsuktas šonu judėjimo kryptiai ir sensoriaus jautrumo lauko neužstos kliūtys (pvz., medžiai, sienos ir pan.).

Prietaiso aprašymas

- ① Šviesos diodo plokščios galvutės konstrukcija
- ② Šarnyrinė rankovė
- ③ Aušintuvas
- ④ Kronšteinas su maitinimo bloku
- ⑤ Sensorius
- ⑥ Sandariklis
- ⑦ Užuolaidėlės
- ⑧ Principas

- ⑨ Švietimo trukmės nustatymas
- ⑩ Prieblandos nustatymas
- ⑪ Ryškumo nustatymas
- ⑫ Jautrumo zonos ilgio nustatymas / jautrumo zonos reguliavimas
- ⑬ Pastovaus švietimo funkcija
- ⑭ Kaiščiai (tvirtinimo angos)
- Ⓘ Potinkinis tinklo įvadas
- Ⓛ Virštinkinis tinklo įvadas

⚠ Saugos reikalavimai

- Prieš pradėdami dirbti su prietaisu, atjunkite elektros įtampą!
- Montuojant prijungiamajame elektros laide neturi būti įtamos. Todėl visų pirma atjunkite elektros srovę ir įtamos indikatoriumi patikrinkite, ar nėra įtamos.
- Šie prietaisai jungiami prie elektros tinklo; todėl ji reikia prijungti tinkamai, vadovaujantis šalyje galiojančiomis instaliacijos normomis ir jungimo taisyklėmis (Ⓢ -VDE 0100, Ⓢ -ÖVE/ÖNORM E 8001-1, Ⓢ -SEV 1000)

- Nemontuokite prietaiso ant lengvai užsiliepsnojančių paviršių.
- Tinka naudoti lauke ir viduje.
- Sensorinis šviesos diodų prožektorius skirtas montuoti tik ant sienų, o ne ant lubų.
- Prožektoriaus korpusas darbo metu labai įkaista. Prieš pasukdami šviesos diodų prožektorių kita kryptimi, palaukite kol jis atvės.
- Nežiūrėkite į LED šviestuvą iš arti arba ilgą laiką (> 5 min.). Taip galite sužaloti akies tinklainę.



Įrengimas ①–⑦

Montavimo vieta turėtų būti nutolusi nuo kito šviestuvo bent 50 cm, nes jo skleidžiama šiluma gali jungti sistemą. Siekiant užtikrinti maksimalią 12 m jautrumo zoną, montuoti reikėtų apie 2 m aukštyje. Kad prietaisai neįsijungtų nepageidaujama metu, montuokite jį ant tvirtu pagrindo.

Tinklo išvadą sudaro trigyslis kabelis:

L = fazė (dažniausiai juodas ar rudas laidas)
N = nulinis laidas (dažniausiai mėlynas)
PE = žemėjimo laidas (geltonas / žalias) Ⓡ

Svarbu! Neteisingai sujungti laidai sukelia trumpąjį jungimą prietaise arba paskirstymo spintoje. Tokiu atveju reikia identifikuoti atitinkamus kabelius ir sujungti juos iš naujo. Į tinklo įvadą galima įmontuoti tinkamą tinklo jungiklį, kuris atliks įjungimo ir išjungimo funkcijas.

Funkcijos

Visas funkcijas galima nustatyti nuėmus apatinį sensoriaus žiedelį.

Švietimo trukmės nustatymas ⑨
(Gamyklos nustatymas: 5 sek.)

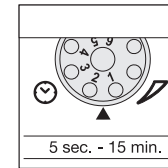

Tolygiai nustatoma švietimo trukmė nuo 5 sek. iki 15 min.

Nustatymo reguliatorius nustatomas ties **1** (kairėje) = trumpiausias laikas (5 sek.)
Nustatymo reguliatorius nustatomas ties **6** (dešinėje) = ilgiausias laikas (15 min.)

Nustatant prožektoriaus jautrumo zoną rekomenduojama pasirinkti trumpiausią švietimo laiką **1**.

Prieblandos lygio nustatymas (Suveikimo slenkstis) ⑩
(Gamyklos nustatymas: „dienos“ režimas 2000 liuksų)

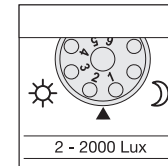

Tolygiai nustatomas sensoriaus suveikimo temstant slenkstis nuo 2 iki 2000 liuksų.

Nustatymo reguliatorius ties **1** (kairėje) = dienos šviesos režimas (apie 2000 liuksų).
Nustatymo reguliatorius ties **6** (dešinėje) = prieblandos režimas (apie 2 liuksus).

Nustatant jautrumo zoną dienos šviesoje, nustatymo reguliatorius turi būti nustatytas ties **1** (dienos šviesos režimas).

„Budintis“ režimas ⑪
(Gamyklos nustatymas: programa 1)

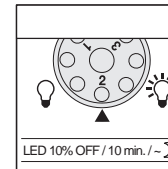

1 Prožektorius įsijungia užfiksavęs judesį esant nustatytam prieblandos lygiui / be „budinčiojo“ režimo.

2 Prožektorius įsijungia užfiksavęs judesį esant nustatytam prieblandos lygiui / + „budintis“ režimas (10%) 10 min. pasibaigus laikui.

3 ĮSIJUNGIA užfiksavus judesius esant nustatytam prieblandos lygiui / + „budintis“ režimas (10%) visą naktį.

Kas yra „budintis“ režimas?

„Budintis“ režimas – tai pastovus apšvietimas maždaug 10% galingumu. Tik užfiksavus judesius sensoriaus jautrumo zonoje, šviesa įsižiebs (nustatytam

laikui, žr. skyrių „Išjungimo vėlinimas“ ⑨) visu galingumu (100 %). Po to prožektorius vėl 10 min. persijungs į „budintį“ režimą (apie 10%).

Jautrumo zonos nustatymas (reguliavimas) ⑫

Esant poreikiui apimties kampą galima nustatyti optimaliau. Pridėtomis dengiamosiomis užsklandomis galima uždengti sensoriaus lizės dalį arba sutrumpinti jautrumo zonos ilgį. Taip išvengiama žibinto įsijungimo nepageidaujama metu, pvz., dėl pravažiuojančių automobilių, praeivių ir t.t., arba tikslingai stebimos pavoingos vietos. Užsklandos gali būti atskiria-

mos ar kerpamos žirkklėmis pagal linijas statmenai ar lygiagrečiai. Nuėmus apatinį sensoriaus žiedelį, jas reikia įtvirtinti viršutinėje sensoriaus lizės dalyje. Po to žiedelį reikia vėl uždėti. Sukdami sensoriaus korpusą ± 80° ③ galite nustatyti jį dar tiksliau.

Pastovaus švietimo funkcija ⁽¹³⁾

Jei įvade įmontuotas tinklo jungiklis, be paprastų jungimo ir išjungimo galimos ir šios funkcijos:

Sensorinis režimas

1) Ijungti šviesą (kai prožektorius IŠJUNGTA):

Jungiklį 1 x IŠJUNGTI ir IJUNGTI.

Šviesos diodas šviečia nustatytą laiko tarpą.

2) Išjungti šviesą (kai prožektorius IJUNGTA):

Jungiklį 1 x IŠJUNGTI ir IJUNGTI.

Prožektorius išsijungia arba pereina į sensorinį darbo režimą.

Pastovaus švietimo režimas

1) Pastovaus švietimo įjungimas:

Jungiklį 2 x IŠJUNGTI ir IJUNGTI. Prožektorius pereina į pastovų 4 valandų švietimo režimą (linzėje dega raudonas šviesos diodas (LED)). Po to jis automatiškai persijungia į sensorinį režimą (raudonas šviesos diodas (LED) išsijungia).

2) Pastovaus švietimo išjungimas:

Jungiklį 1 x IŠJUNGTI ir IJUNGTI. Prožektorius išsijungia arba pereina į sensorinį darbo režimą.

Svarbu!

Jungiklį reikėtų įjungti greitais vienas po kito sekančiais judesiais (kas 0,5–1 sek.).



įsijungti nepageidaujamu metu, nes staigių temperatūros pokyčių neįmanoma atskirti nuo šilumos šaltinių.

Užsiteršusias linzas reikia valyti drėgnu audklu (nenaudoti jokių valiklių).

Naudojimas ir priežiūra

Specialioms įsilaužimo pavojaus signalizacijoms jis netinka, nes neturi tam reikalingos apsaugos nuo sabotazės. Oro permainos gali turėti įtakos šviesos diodų prožektoriaus funkcijai. Esant stipriems vėjo gūsiams, snigiant, lyjant, krušos metu prietaisas gali

Techniniai duomenys

Sensorinis šviesos diodų prožektorius	XLed 10	XLed 25
Galingumas:	10 šviesos diodų, apie 25 W	25 šviesos diodų, apie 60 W
Šviesos spalva:	maždaug 4000 kelvinų (šilta balta)	maždaug 4000 kelvinų (šilta balta)
Šviesos srautas:	960 liumenai	2120 liumenai
Papildoma įjungimo galia:		
	kaitrinės lemputės, maks. 800 W esant 230 V AC	
	liuminescencinės lempos, maks. 400 W esant cos φ = 0,5, induktyvi apkrova esant 230 V AC	
	liuminescencinės lempos, energiją taupančios lempos, LED šviestuvai su elektroniniais paleidimo įrenginiais esant 230 V AC, 4 x maks. po 60 W, C ≤ 88 μF	
Šviesos diodų eksploatavimo trukmė:	nuo 50 000 stand. (3 val./dieną apie 45 metus)	nuo 50 000 stand. (3 val./dieną apie 45 metus)
Apimties kampas:	240° su apsauga nuo pasislėpimo	240° su apsauga nuo pasislėpimo
Projekcinis prožektoriaus plotas:	250 cm² + 103,36 cm²	420 cm² + 103,36 cm²
Sensoriaus pokrypio kampas:	± 80°	± 80°
Korpuso pakreipimo kampas:	vertikaliai 200° horizontaliai 270°	vertikaliai 200° horizontaliai 270°
Švietimo trukmės nustatymas:	5 sek.–15 min.	5 sek.–15 min.
Šviesos stiprio nustatymas:	2–2000 liuksų	2–2000 liuksų
„Budintis“ režimas:	10% „budintis“ režimas (apie 3 W)	10% „budintis“ režimas (apie 6 W)
Pastovus švietimas:	4 val. reguliuojamas	4 val. reguliuojamas
Matmenys (A x P x G)	205 x 200 x 220 mm	300 x 200 x 220 mm
Svoris:	2200 g	2960 g
Temperatūros diapazonas:	nuo -20 °C iki +50 °C	nuo -20 °C iki +50 °C
Saugos rūšis:	IP 44	IP 44
Saugos klasė:	I	I

Veikimo sutrikimai

Sutrikimas	Priežastis	Pagalba
Sensorinis šviesos diodų prožektorius be įtampos	<ul style="list-style-type: none"> Perdegęs saugiklis; išjungtas jungiklis; nutrauktas laidas Trumpasis jungimas 	<ul style="list-style-type: none"> Reikia naujo saugiklio; įjunkite tinklo jungiklį; įtampos indikatorium patikrinkite liniją Patikrinkite įvadą
Sensorinis šviesos diodų prožektorius neįjungia šviestuvo	<ul style="list-style-type: none"> Sensorius nustatytas „nakties“ režimui Tinklo jungiklis IŠJUNGTA Perdegęs saugiklis Jautrumo zona nustatyta netiksliai 	<ul style="list-style-type: none"> Nustatykite prieblandos lygį iš naujo Įjunkite jungiklį Reikia naujo saugiklio arba patikrinkite įvadą Iš naujo sureguliuokite
Sensorinis šviesos diodų prožektorius neišjungia šviestuvo	<ul style="list-style-type: none"> Jautrumo zonoje fiksuojamas nuolatinis judesys 	<ul style="list-style-type: none"> Patikrinkite jautrumo zoną ir, jei reikia, iš naujo ją nustatykite arba pakeiskite
Sensorinis šviesos diodų prožektorius nuolat įsijungia ir išsijungia	<ul style="list-style-type: none"> Jautrumo zonoje juda gyvūnai 	<ul style="list-style-type: none"> Sensorių pakreipkite aukščiau arba nustatykite tiksliau; pakeiskite jautrumo zoną ar nustatykite iš naujo
Sensorinis šviesos diodų prožektorius įsijungia nepageidaujamu metu	<ul style="list-style-type: none"> Jautrumo zonoje vėjas linguoja medžius ir krūmus Užfiksuojami gatve važiuojantys automobiliai Staugūs temperatūros svyravimai dėl oro sąlygų (vėjo, lietaus, sniego) arba ventiliatorių ar atvirų langų sukkelto oro judėjimo Sensorinis šviesos diodų prožektorius siūbuoja (judą) dėl, pvz., vėjo gūsių ar stipraus lietaus (sniego, krušos). 	<ul style="list-style-type: none"> Nustatykite kitą jautrumo zoną Nustatykite kitą jautrumo zoną Pakeiskite jautrumo zoną, pakeiskite montavimo vietą Sensorinį šviesos diodų prožektorių pritvirtinkite ant tvirto pagrindo

Atitikties deklaracija

Gaminys atitinka žemos įtampos direktyvą 2006/95/EB, elektromagnetinio suderinamumo direktyvą 2004/108/EB ir taip pat direktyvą dėl pavojingų medžiagų panaudojimo apribojimo

(RoHS) 2002/95/EB.

Funkcijų garantija

Šis „Steinel“ produktas pagamintas itin kruopščiai, pagal galiojančias normas patikrintos jo funkcijos ir saugumas bei papildomai atlikta pasirinktų prietaisų patikra. STEINEL suteikia prietaisui garantiją. Garantinis laikotarpis – 36 mėnesiai. Jis prasideda nuo prietaiso pardavimo vartotojui dienos. Mes pašalinsime defektus, susijusius su medžiagų arba gamybos broku; garantiniu laikotarpiu, mūsų nuožiūra, prietaisas nemokamai remontuojamas arba keičiamos sugedusios dalys. Garantija netaikoma susidėvintiems dalims, taip pat jei prietaisas sugenda dėl netinkamo naudojimo arba netinkamos priežiūros. Pretenzijos dėl kitoms daiktams padarytos žalos nepriimamos.

Garantija taikoma tik tuo atveju, jei neišardytas prietaisas kartu su kasos čekiu arba sąskaita (pirkimo data ir pardavėjo antspaudu), tinkamai supakuotas atsiunčiamas į atitinkamą techninės priežiūros tarnybos vietą.

Remonto servisas

Pasibaigus garantinio aptarnavimo laikotarpiui arba atsiradus gedimams, kuriems garantija netaikoma, prietaisą taiso mūsų gamyklos servisas. Prašom gerai supakuotą produktą atsiųsti į artimiausią servisą.

**FUNKCINĖ
36 mėnesių
GARANTIJA**

LV Montāžas pamācība

Ļoti cienījamais klient!

Paldies par uzticēšanos, kuru mums izrādāt, iegādājoties šo jauno STEINEL sensora LED starmeti. Jūs esat izvēlējies augstvērtīgu, kvalitatīvu produktu, kurš ir izgatavots, pārbaudīts un iepakots ar vislielāko rūpību.

Pirms instalēšanas lūdzam izlasīt šo montāžas pamācību. Jo vienīgi lietpratīga montāža un lietošana nodrošina ilglaicīgu, drošu un nevainojamu darbību. Mēs novēlam Jums daudz patīkamu mirkļu kopā ar Jūsu jauno STEINEL sensora LED starmeti.

Princips ⑧

Kustība ieslēdz gaismu, signalizāciju un daudz ko citu. Jūsu komfortam, Jūsu drošībai. Privātai vai industriālai lietošanai, piemēram, uzņēmuma teritorijas apgaismošanai. Šis sensora LED starmetis ir visur ātri uzmontējams un gatavs lietošanai.

Sensora LED starmeši XLed 10 un XLed 25 ir aprīkoti ar diviem 120° pirosensoriem, kuri uztver kustīgu ķermeņu (cilvēku dzīvnieku u. c.) termisko starojumu. Šādā veidā uztvertais starojums tiek elektroniski pārvērst un ieslēdz

starmeti. Caur šķēršļiem, piemēram, mūriem vai stikliem, netiek uztverts termiskais starojums. Ar divu pirosensoru palīdzību tiek sasniegts 240° liels uztveres leņķis ar 180° atvēršanas leņķi.

Svarīgi: Visdrošāko kustības uztveri Jūs iegūsi, ja ierīci uzmontēsiet iesāņus kustības virzienam un sensora uztveri neierobežos nekādi šķēršļi (piem., koki, mūri utt.). Aizsnielzāmība ir ierobežota, ja Jūs virzīsities tieši uz sensoru.

Ierīces apraksts

- 1 plakana dizaina LED galva
- 2 grozāmā svira
- 3 dzesēšanas valniši
- 4 sienas stiprinājums ar tīkla pievadu
- 5 sensora vienības drošības skrūve
- 6 blīvaizbāznis
- 7 nosegapvalki

- 8 princips
- 9 laika iestatīšana
- 10 krēslas sliekšņa iestatīšana
- 11 bāzes gaismas iestatīšana
- 12 aizsnielzāmības iestatīšana/uztveres lauka justēšana
- 13 ilgstošā apgaismojuma funkcija
- 14 blīvaizbāznis (stiprinājumu caurumi)
- 15 zemāpmetuma strāvas pievadkabelis
- 16 virsapmetuma strāvas pievadkabelis

⚠ Norādījumi drošībai

- Pirms darba ar ierīci pārtraukt sprieguma pievadi tai!
- Montāžas laikā pievienojamais elektrības vads nedrīkst atrasties zem sprieguma. Tādēļ vispirms atslēgt strāvas padevi un ar sprieguma mērītāju pārbaudīt, vai vads atrodas zem sprieguma.
- Instalējot šo ierīci, jāstrādā ar elektrotīkla spriegumu. Instalācija veicama lietpratīgi saskaņā ar vietējo instalēšanas un pieslēgšanas tehnisko priekšrakstu prasībām. (D) – VDE 0100, (H) – ÖVE/ÖNORM E8001-1, (E) – SEV 1000).

- Nemontējiet ierīci uz viegli uzliesmojošām virsmām.
- Piemērota iekštelpām un ārpus telpām.
- Sensora LED starmetis paredzēts tikai montāžai pie sienas un nav paredzēts montāžai pie griestiem.
- Starmeša korpusa darbības laikā uzsilst. LED galvas regulēšanu veikt tikai, kad tā ir atdzisusi.
- Neskatīties no tuva attāluma vai ilgstoši (> 5 min) LED starmetī. Tas var novērst pie tiklenes bojājumiem.



Instalēšana ①–⑦

Ierīce montējama vismaz 50 cm attālumā no kāda cita gaismekļa, jo tā termiskais starojums var izraisīt neplānotu sistēmas ieslēgšanos. Lai sasniegtu norādīto maksimālo 12 m aizsnielzāmību, montāžas augstumam būtu jābūt aptuveni 2 m. Ierīci montējiet uz cietas pamatnes, lai novērstu neplānotu ieslēgšanos.

Tīkla pievadvadu veido 3 dzislu kabelis:

L = fāze (visbiežāk melns vai brūns)
N = nulles vads (visbiežāk zils)
PE = zemējums (zaļš/dzeltens) ⊕

Svarīgi: Pieslēgumu sajaukšana noved pie issavienojuma ierīcē vai Jūsu elektrības kastē. Šādā gadījumā veicama atkārtota atsevišķu kabeļu noteikšana un atkārtota montāža. Tīkla pievadvadā, var iemontēt atbilstošu tīkla slēdzi IESLĒGŠANAI un IZSLĒGŠANAI.

Funkcijas

Visas funkcijas var iestatīt, noņemot blendi.

Izslēgšanās aizture (laika iestatīšana) ⑨
(rūpnīcas iestatījums: 5 sek.)

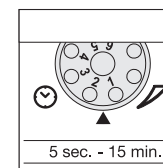

Bez pakāpēm iestatāms degšanas ilgums no 5 sek. līdz 15 min.

Iestatījumu regulators uz **1** (kreisās puses gala pozīcija) = isākais laiks (5 sek.).
Iestatījumu regulators uz **6** (labās puses gala pozīcija) = garākais laiks (15 min.).

Iestatot uztveres lauku, iesakāms izvēlēties isāko laiku **1**.

Krēslas sliekšņa iestatījums (reakcijas sliekšnis) ⑩
(rūpnīcas iestatījums: dienasgaismas režīms 2000 luks)

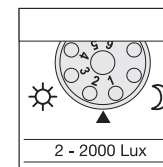

Bez pakāpēm iestatāms sensora reakcijas sliekšnis no **2** līdz 2000 luksiem.

Iestatījumu regulators uz **1** (kreisās puses gala pozīcija) = dienasgaismas režīms, aptuveni 2000 luks.
Iestatījumu regulators uz **6** (labās puses gala pozīcija) = krēslas režīms, aptuveni 2 luks.

Iestatot uztveres lauku dienasgaismā, iestatījumu regulatoram jābūt uz **1** (dienasgaismas režīms).

Bāzes gaismas iestatīšana ⑪
(rūpnīcas iestatījums: 1. programma)

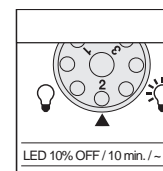

- 1 Starmetis IESLĒDZAS pie kustības, sākot no iestatītās krēslas vērtības / bez bāzes gaismas.
- 2 Starmetis IESLĒDZAS pie kustības, sākot no iestatītās krēslas vērtības / + bāzes gaisma (10%) uz 10 min. pēc iestatītā laika paiešanas.
- 3 Starmetis, uztverot kustību, pie iestatītās krēslas vērtības / + bāzes gaisma (10 %) DEG visu nakti.

Kas ir bāzes gaisma?

Bāzes gaisma nodrošina apgaismojumu ar aptuveni 10 % gaismas jaudu. Tikai notiekot kustībai uztveres laukā, gaisma (uz iestatīto laiku, skat. Izslēgšanās aizture ⑨),

tiek ieslēgta ar maksimālo gaismas jaudu (100 %). Pēc tam gaismeklis uz 10 min. ieslēdzas bāzes gaismas režīmā (aptuveni 10 %).

Aizsnielzāmības iestatīšana / justēšana ⑫

Pēc vajadzības uztveres lauks var tikt ierobežots. Komplektācijā ietilpstošās nasegblendes kalpo nenoteikta skaita lēcas segmentu nasegšanai, t. i., individuāla aizsnielzāmības samazināšana. Tādējādi tiek novērsta kļūdaina, piemēram, auto, gājēju u. c. Izraisīta ieslēgšanās vai mērkītieciģi pārraudzītas riska zonas. Nasegblendes var atdalīt gar

horizontālo un vertikālo rievoto daļu vai arī, nogriežot ar šķērēm. Pēc blendes noņemšanas tās piestiprināmas sensora lēcas augšējā daļā. Pēc tam blende tiek uzlikta atpakaļ; tādējādi nasegblendes ir cieši nofiksētas. Grozot sensora korpusu par ± 80° ③, iespējama arī detalizētāka noregulēšana.

Ilgstošā apgaismojuma režīms ⑬

Ja tīkla pievadvadā tiek iebūvēts tīkla slēdzis, bez parastās ieslēgšanas un izslēgšanas ir iespējamas šādas funkcijas:

Sensora darbība

1) gaismu ieslēgt (ja starmetis ir IZSLĒGTS):

Slēdzi 1 x IZSLĒGT un IESLĒGT.

LED diodes uz iestatīto laiku paliek ieslēgtas.

2) gaismu izslēgt (ja starmetis ir IESLĒGTS):

Slēdzi 1 x IZSLĒGT un IESLĒGT.

Starmetis izslēdzas, t. i., pārīet sensora režīmā.

Ilgstošā apgaismojuma režīms

1) ieslēgt ilgstošo apgaismojumu:

Slēdzi 2 x IZSLĒGT un IESLĒGT. Starmetim uz 4 stundām tiek iestatīts ilgstošā apgaismojuma režīmā (aizlēcas deg sarkanā diode). Pēc tam gaismeklis automātiski pārīet sensora režīmā (sarkanā diode izdziest).

2) izslēgt ilgstošo apgaismojumu:

Slēdzi 1 x IZSLĒGT un IESLĒGT. Starmetis izslēdzas, t. i., pārīet sensora režīmā.

Svarīgi:

Vairākkārtējai slēdža slēgšanai jānotiek ātri (intervālā 0,5 – 1 sek.).



temperatūras svārstības nav iespējams atšķirt no siltuma avotiem.

Notraipītu uztveres lēcu var notīrīt ar mitru lupatīņu (bez tīrīšanas līdzekļa).

Darbība / apkope

Ierice nav piemērota pretielaušanās signalizāciju ierīcēm, jo tai trūkst priekšrakstos noteiktās aizsardzības pret sabotāžu. Laika apstākļi var ietekmēt sensora LED starpeša darbību. Spēcīgu vēja brāzmu, sniega, lietus un krusas gadījumos var tikt izraisīta negaidīta ieslēgšanās, jo pēkšņas

Tehniskie dati

Sensora LED starmetis	XLed 10	XLed 25
Jauda:	10 LED diodes, aptuveni 25 W	25 LED diodes, aptuveni 60 W
Gaismas krāsa:	apm. 4000 kelvini (silti balta)	apm. 4000 kelvini (silti balta)
Gaismas plūsma:	960 lūmeni	2120 lūmeni
Papildus slēguma jauda:	 Kvēlspuldzes, maks. 800 W / 230 V AC  Luminiscējošās spuldzes, maks. 400 W / cos φ = 0,5, induktīvā slodze pie 230 V AC  Luminiscējošās lampas, energoefektivitātes lampas, LED lampas ar elektriskajiem balastiem pie 230 V AC, 4 x maks. 60 W, C ≤ 88 μF	
LED diožu mūža ilgums:	līdz 50.000 stundām (dedzinot 3 st. dienā aptuveni 45 gadus)	līdz 50.000 stundām (dedzinot 3 st. dienā aptuveni 45 gadus)
Uztveres leņķis:	240° ar aizsardzību pret paiešanu apakšā	240° ar aizsardzību pret paiešanu apakšā
Projicētais laukums:	250 cm ² + 103,36 cm ²	420 cm ² + 103,36 cm ²
Sensora grozāmības amplitūda:	± 80°	± 80°
Korpusa grozāmības amplitūda:	vertikāli 200° horizontāli 270°	vertikāli 200° horizontāli 270°
Laika iestatīšana:	5 sek. – 15 min.	5 sek. – 15 min.
Krēslas sliekšņa ieregulējums:	2 – 2000 luksī	2 – 2000 luksī
Gaismas intensitātes iestatīšana:	10 % no pamatgaismas (apt. 3 W)	10 % no pamatgaismas (apt. 6 W)
Ilgstošā apgaismojuma režīms:	iestatāms uz 4 stundām	iestatāms uz 4 stundām
Izmēri (a x p x g)	205 x 200 x 220 mm	300 x 200 x 220 mm
Svars:	2200 g	2960 g
Temperatūras amplitūda:	-20 °C līdz +50 °C	-20 °C līdz +50 °C
Aizsardzības klase:	IP 44	IP 44
Elektrodrošības klase:	I	I

Darbības traucējumi

Traucējumi	Cēlonis	Risinājums
Sensora LED starmetim netiek pievadīta strāva	<ul style="list-style-type: none"> bojāts drošinātājs, nav ieslēgts, pārtrauts vads īssavienojums 	<ul style="list-style-type: none"> jauns drošinātājs, ieslēgt tīkla slēdzi; pārbaudīt vadu ar sprieguma mērītāju pārbaudīt pieslēgumus
Sensora LED starmetis neieslēdzas	<ul style="list-style-type: none"> dienas gaismas režīmā, krēslas sliekšnis iestatīts nakts režīmā IZSLĒGTS tīkla slēdzis bojāts drošinātājs nav mērķtiecīgi ieregulēts uztveres lauks 	<ul style="list-style-type: none"> iestatīt atkārtoti ieslēgt jauns drošinātājs, pēc vajadzības pārbaudīt pieslēgumu atkārtoti justēt
Sensora LED starmetis neizslēdzas	<ul style="list-style-type: none"> nepārtraukta kustība uztveres laukā 	<ul style="list-style-type: none"> pārbaudīt lauku un pēc nepieciešamības atkārtoti justēt, t. i., nosegt
Sensora LED starmetis nepārtraukti ieslēdzas un izslēdzas	<ul style="list-style-type: none"> uztveres laukā kustas dzīvnieki 	<ul style="list-style-type: none"> sensoru novietot augstāk vai mērķtiecīgi nosegt; pārveidot lauku, t. i., nosegt
Sensora LED starmetis ieslēdzas nevajadzīgi	<ul style="list-style-type: none"> vējš uztveres laukā kustina kokus un krūmus uztveres laukā uz ielas esošo auto uztveršana negaidītas negaisa (vēja, lietus, sniega) vai gaisa plūsmas no ventilatoriem, atvērtiem logiem radītas temperatūras izmaiņas sensora LED starmetis šūpojas (kustas), piem. vēja plūsmu vai spēcīgu nokrišņu ietekmē 	<ul style="list-style-type: none"> pārveidot lauku pārveidot lauku izmainīt lauku, pārvietot montāžas vietu sensora LED starmeti uzmontēt uz stabilas virsmas

Atbilstības deklarācija

Šis produkts atbilst Zemsprieguma direktīvas 2006/95/EK, EMC direktīvas 2004/108/EK, kā arī RoHS direktīvas 2002/95/EK prasībām.

Darbības garantija

Šis STEINEL produkts ir izgatavots ar vislielāko rūpību, tā darbība un drošība ir pārbaudīta saskaņā ar spēkā esošajiem priekšrakstiem, un noslēgumā pakļauts izlases veida pārbaudei. STEINEL garantē nevainojamas produkta īpašības un darbību. Garantijas laiks ir 36 mēneši un stājas spēkā ar pārdošanas dienu lietotājam. Mēs novēršam trūkumus, kuri radušies materiālu vai rūpnīcas kļūdu dēļ, garantijas serviss ietver sevī bojāto daļu savešanu kārtībā vai apmaiņu pēc mūsu izvēles. Garantijas serviss neattiecas uz nodilumam pakļauto daļu bojājumiem, kā arī uz bojājumiem un trūkumiem, kuri radušies nelietpratīgas lietošanas vai apkopes rezultātā. Garantijas saistības neattiecas uz citiem objektiem, kas varētu tikt bojāti ierīces darbības rezultātā.

Garantija ir spēkā tikai tad, ja neizjauktā ierīce labi iepakota kopā ar isu kļūmes aprakstu, kases čeku vai rēķinu (ar pirkšanas datumu un tirgotāja zīmogu), tiek nosūtīta attiecīgajai servisa nodaļai.

Remonta serviss:

Pēc garantijas laika beigām vai bojājumus bez tiesībām uz garantijas servisu remontē mūsu rūpnīcas serviss. Produktu, lūdzu, labi iesaiņotu nosūtīt tuvākajai servisa nodaļai.

FUNKCIJU
36 mēneši
GARANTĪJA

Уважаемый покупатель!

Благодарим Вас за доверие, которое Вы нам оказали, купив новый сенсорный светодиодный прожектор марки STEINEL. Вы приобрели изделие высокого качества, изготовленное, испытанное и упакованное с большим вниманием.

Перед началом монтажа данного изделия, просим Вас внимательно ознакомиться с инструкцией по монтажу. Ведь только соблюдение инструкции по монтажу и пуску в эксплуатацию гарантирует продолжительную, надежную и безотказную работу изделия.

Желаем приятной эксплуатации светодиодного сенсорного прожектора марки STEINEL.

Принцип действия ⑧

Движение включает освещение, сигнализацию и т. п. для Вашего удобства и безопасности. В частных владениях для освещения дома или прилегающего пространства, также в промышленной сфере, например, для освещения зданий и территорий, везде можно быстро установить и ввести в эксплуатацию этот светодиодный сенсорный прожектор.

Светодиодные сенсорные прожекторы XLed 10 и XLed 25 оснащены двумя пиросенсорами, каждый с углом охвата 120°, которые регистрируют невидимое глазу тепловое излучение движущихся объектов (людей, животных и т.д.). Регистрируемое тепловое

излучение преобразуется электроникой в сигнал, который вызывает включение прожектора. Сквозь препятствия, такие как, стены или стекло тепловое излучение не проходит. Благодаря двум пиросенсорам достигается угол обнаружения равный 240° при угле открытия в 180°.

Примечание: Для достижения наилучшего распознавания движения прожектор следует монтировать так, чтобы движение регистрируемых объектов происходило по секции относительно зоны обнаружения прожектора, а также исключать все заграждающие объекты (например, деревья, стены и т.д.).

Описание прибора

- ① Светодиодная головка плоской формы
- ② Шарнирный кронштейн
- ③ Радиатор охлаждения
- ④ Кронштейн с блоком питания
- ⑤ Сенсорный узел
- ⑥ Уплотнитель
- ⑦ Заслонки
- ⑧ Принцип действия
- ⑨ Регулировка времени

- ⑩ Установка сумеречного порога
- ⑪ Регулировка основной яркости
- ⑫ Установка дальности действия / регулировка диапазона охвата
- ⑬ Функция постоянного освещения
- ⑭ Уплотнитель (крепежные отверстия)
- Ⓘ Сетевое подключение питающего провода скрытой проводкой
- Ⓩ Сетевое подключение питающего провода открытой проводкой

⚠ Указания по техбезопасности

- Перед началом любых работ, проводимых на светильнике следует отключить напряжение!
- Поэтому, в первую очередь, следует отключить напряжение, и проверить его отсутствие с помощью индикатора напряжения.
- Монтажные работы по подключению этих приборов относятся к категории работ с сетевым напряжением; поэтому они должны проводиться согласно инструкции по монтажу и с соблюдением условий подключения электрических изделий, действующих в стране установки (Ⓢ - VDE 0100, ⓐ - ENEC/ENORM E 8001-1, Ⓣ - SEV 1000).

- Запрещается монтировать светильник на легко возгораемых поверхностях.
- Пригоден для использования снаружи и внутри помещений.
- Сенсорные светодиодные прожекторы предусмотрены только для монтажа на стену, а не для установки на потолок.
- Во время работы корпус прожектора нагревается, поэтому регулировку светодиодной головки следует производить только после ее остывания.
- Не смотреть на светодиодный светильник с короткой дистанции или в течение длительного времени (> 5 мин.). Это может привести к повреждениям сетчатки.



Монтаж ① – ⑦

Место для монтажа прожектора, должно быть удалено от другого светильника на расстояние не менее 50 см, для предотвращения ошибочного включения системы в результате теплового излучения установленного рядом светильника. Для обеспечения указанного радиуса в макс. 12 м сенсорный светильник следует монтировать на высоте ок. 2 м. Устанавливать прибор на твердую поверхность во избежание ошибочного включения.

Сетевой провод состоит из 3 жил:

- L** = фаза (обычно черного или коричневого цвета)
- N** = нулевой провод (чаще всего синий)
- PE** = провод заземления (зеленый/желтый) ⊕

Примечание: Вследствие неправильного присоединения проводов может произойти короткое замыкание в светильнике или в распределительном ящике с предохранителями. В таком случае рекомендуется проверить провода и заново подключить их. При необходимости в провод присоединения к сети может быть вмонтирован подходящий сетевой выключатель для включения и выключения.

Эксплуатация

Все функции можно установить при снятой декоративной бленде.

Продолжительность включения (установка времени включения светильника) ⑨
(заводская установка: 5 сек.)

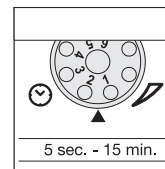

Время освещения может быть плавно установлено в диапазоне от 5 сек. до 15 мин.
Регулятор, установленный на **1** (поворот до левого упора) = минимальное время (5 сек.)
Регулятор, установленный на **6** (поворот до правого упора) = максимальное время (15 мин.)
При настройке зоны обнаружения рекомендуется установить мин. время **1**.

Установка сумеречного порога (порог срабатывания) ⑩
(Заводская настройка: режим дневного освещения 2000 лк)

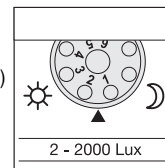

Порог срабатывания сенсора может быть установлен плавно в диапазоне 2 – 2000 лк.
Регулятор, установленный на **1** (поворот до левого упора) = режим дневного освещения ок. 2000 лк.
Регулятор, установленный на **6** (поворот до правого упора) = режим сумеречного освещения ок. 2 лк.
При установке зоны обнаружения при дневном освещении регулятор рекомендуется устанавливать на **1** (режим дневного освещения).

Основная яркость ⑪
(Заводская настройка: программа 1)

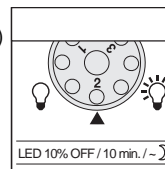

- 1** Прожектор включается при регистрации движения, начиная с установленного сумеречного порога / без подсветки.
- 2** Прожектор включается при регистрации движения, начиная с установленного сумеречного порога / подсветка активируется (10% от мощности прожектора) на 10 мин. по истечении установленного времени.
- 3** Прожектор ВКЛ. при движении, начиная с установленного сумеречного порога / + основная яркость (10%) всю ночь.

Что такое подсветка ?

Подсветка обеспечивает освещение с прим. 10 % мощности прожектора. При движении в зоне обнаружения свет включается (на установленное

время, см. продолжительность включения ⑨) на макс. освещение (100 %). После этого прожектор 10 мин. Светит на прим. 10 % от указанной мощности.

Установка радиуса действия / регулировка ⑫

При необходимости можно оптимизировать зону обнаружения. Имеющиеся в комплекте полусферические заслонки предназначены для ограничения зоны охвата или для уменьшения радиуса действия датчика движения. Таким образом можно исключить ненужное включение светильника, вызванное например, проезжающими машинами или проходящими пешеходами и целенаправленно контролировать участки, на которых включение освещения при движении необходимо.

Требуемая форма придается полусферическим заслонкам благодаря горизонтальным и вертикальным перфорационным линиям, по которым можно отделить или отрезать ножницами лишние сегменты. После снятия декоративной бленды 4, заслонки крепятся в верхней зоне сенсорной линзы. После этого снова устанавливаются декоративная бленда, которая фиксирует полусферические заслонки. Путем поворота сенсорного корпуса на ± 80° ③ можно также производить точную настройку.

Режим постоянного освещения 13

В случае наличия выключателя при монтаже прожектора в сеть, доступны помимо базовых функций включения и выключения света при движении следующие функции:

В сенсорном режиме

Включить свет (если прожектор не светит):

Выключатель выключить и включить 1 раз.

Светодиоды светятся в течение заданного времени.

Выключить свет (если прожектор светится):

Выключатель выключить и включить 1 раз.

Прожектор гаснет и переключается в сенсорный режим.

Режим постоянного освещения

1) Включение постоянного освещения:

Выключатель выключить и включить 2 раза. Светильник переключается в режим постоянного освещения на 4 часа (за линзой светится красный СИД). По истечении времени производится автоматическое переключение в сенсорный режим (красный СИД гаснет).

2) Выключить постоянное освещение:

Выключатель выключить и включить 1 раз. Светильник выключается или переключается в сенсорный режим.

Примечание:

Множественное нажатие выключателя следует производить быстро одно за другим (в течение 0,5 – 1 сек.).



включение, поскольку сенсор не способен отличать резкое изменение температуры при резком изменении погодных условий от движения источника теплового излучения движущихся объектов.

Загрязнения на регистрирующей линзе можно удалять влажным сукном (не используя моющие средства).

Эксплуатация и уход

Продукт не предназначен для применения в качестве охранной сигнализации, т.к. не имеется требуемой гарантии исключения саботажа. Погодные условия могут значительно влиять на работу светодиодного сенсорного светильника. При сильных порывах ветра, метели, дожде, граде может произойти ошибочное

Технические данные

Светодиодный сенсорный светильник	XLed 10	XLed 25
Мощность:	10 светодиодов, ок. 25 Вт	25 светодиодов, ок. 60 Вт
Цвет света:	ок. 4000 Кельвин (теплый белый)	ок. 4000 Кельвин (теплый белый)
Световой поток:	960 лм	2120 лм
Дополнительно включаемая мощность:	 лампы накаливания, макс. 800 Вт при 230 В AC  люминесцентные лампы, макс. 400 Вт при cos φ = 0,5, индуктивная нагрузка при 230 В AC  люминесцентные лампы, энергосберегающие лампы, светодиодные светильники с электронным предвключенным прибором при 230 В AC, 4 х макс. по 60 Вт, C ≤ 88 μF	
Срок службы световых диодов:	до 50 000 ч (при 3 ч/день ок. 45 лет)	до 50 000 ч (при 3 ч/день ок. 45 лет)
Угол обнаружения:	240° с функцией защиты от подкрадывания	240° с функцией защиты от подкрадывания
Проецирующая поверхность	250 см ² + 103,36 см ²	420 см ² + 103,36 см ²
Диапазон движения сенсорного блока:	± 80°	± 80°
Диапазон поворота корпуса:	по вертикали 200° по горизонтали 270°	по вертикали 200° по горизонтали 270°
Время включения:	5 сек. – 15 мин.	5 сек. – 15 мин.
Установка сумеречного порога:	2 – 2000 лк	2 – 2000 лк
Регулировка яркости	10% основной яркости (ок. 3 Вт)	10% основной яркости (ок. 6 Вт)
Постоянное освещение:	регулировка на 4 ч.	регулировка на 4 ч.
Размеры (В x Ш x Г)	205 x 200 x 220 мм	300 x 200 x 220 мм
Вес:	2200 г	2960 г
Температурный диапазон:	-20 °C – +50 °C	-20 °C – +50 °C
Вид защиты:	IP 44	IP 44
Класс защиты:	I	I

Нарушения работы

Неполадка	Причина	Устранение
Светодиодный сенсорный светильник без напряжения	<ul style="list-style-type: none"> ■ Дефект предохранителя, не включен, неисправность провода ■ Короткое замыкание 	<ul style="list-style-type: none"> ■ Заменить предохранитель, включить сетевой выключатель; проверить провод индикатором напряжения ■ Проверить соединения
Светодиодный сенсорный светильник не включается	<ul style="list-style-type: none"> ■ При дневном, сумеречном режиме установлен на ночной режим ■ Выключен сетевой выключатель ■ Дефект предохранителя ■ Неправильно установлена зона обнаружения 	<ul style="list-style-type: none"> ■ Настроить заново ■ Включить светильник ■ Заменить предохранитель, при необходимости проверить соединение ■ Произвести новую регулировку
Светодиодный сенсорный светильник не выключается	<ul style="list-style-type: none"> ■ Имеется постоянное движение в зоне обнаружения 	<ul style="list-style-type: none"> ■ Проверить зону и, при необходимости, произвести новую регулировку или установку заслонок
Светодиодный сенсорный светильник постоянно переключается ВКЛ/ВЫКЛ	<ul style="list-style-type: none"> ■ В зоне обнаружения находятся животные 	<ul style="list-style-type: none"> ■ Повернуть сенсор выше или изменить положение заслонок; оградить зону или изменить положение заслонок
Нежелательное включение светодиодного сенсорного светильника	<ul style="list-style-type: none"> ■ В зоне обнаружения происходит постоянное движение деревьев и кустов ■ Включается в результате движения автомашин на дороге ■ Резкий перепад температуры в результате изменения погоды (ветер, дождь, снег) или потока воздуха из вентиляционной щели, открытых окон ■ Светодиодный сенсорный светильник колеблется (движется), например, при порывах ветра или сильных осадках. 	<ul style="list-style-type: none"> ■ Изменить зону ■ Изменить зону ■ Изменить зону, место монтажа перенести на другое место ■ Светодиодный сенсорный светильник установить на прочную поверхность

CE Сертификат соответствия

Этот продукт соответствует стандартам, изложенным в следующих директивах ЕС: директива 2006/95/EG о низком напряжении, директива 2004/108/EG относительно электромагнитной совместимости и

директива 2002/95/EG о применении материалов для производства электрических и электронных изделий, не содержащих вредных веществ.

Гарантийные обязательства

Данное изделие производства STEINEL было с особым вниманием изготовлено и испытано на работоспособность и безопасность эксплуатации соответственно действующим инструкциям, а потом подвергнуто выборочному контролю качества. Фирма STEINEL гарантирует высокое качество и надежную работу изделия. Гарантийный срок эксплуатации составляет 36 месяцев со дня продажи изделия. Фирма обязуется устранить недостатки, которые возникли в результате недоброкачественности материала или вследствие дефектов конструкции. Дефекты устраняются путем ремонта изделия либо заменой неисправных деталей по усмотрению фирмы. Гарантийный срок эксплуатации не распространяется на повреждения, возникшие в результате износа деталей, и на повреждения и недостатки, возникшие в результате ненадлежащих эксплуатации и ухода. Фирма не несет ответственности за повреждения предметов третьих лиц, вызванных эксплуатацией изделия.

Гарантия предоставляется только в том случае, если изделие в собранном и упакованном виде с кратким описанием неисправности было отправлено вместе с приложенным кассовым чеком или квитанцией (с датой продажи и печатью торгового предприятия), по адресу сервисной мастерской.

Ремонтный сервис:

По истечении гарантийного срока или при наличии неполадок, исключающих гарантию, наше сервисное предприятие предлагает свои услуги. В таких случаях, просим отправлять изделие в упакованном виде в ближайшую сервисную мастерскую.

36 МЕСЯЦЕВ
ГАРАНТИЯ