

- ▷** STEINEL-Schnell-Service  
Dieselstraße 80-84 · 33442 Herzbrock-Clarholz  
Tel.: +49/5245/448-188 · Fax: +49/5245/448-197 · www.steinel.de
- A** I. MÜLLER  
Peter-Paul-Str. 15 · A-2201 Gerasdorf bei Wien  
Tel.: +43/2246/2146 · Fax: +43/2246/25466 · www.imueller.at
- ▷** PUAG AG  
Oberebenstrasse 51 · CH-5620 Bremgarten  
Tel.: +41/56/6488888 · Fax: +41/56/6488880 · www.puag.ch
- ▷** STEINEL U.K. LTD.  
25, Manasty Road · Axis Park · Orton Southgate  
GB-Peterborough Cambs PE2 6UP · Tel.: +44/1733/366-700  
Fax: +44/1733/366-701 · www.steinel.co.uk
- ▷** STC SOCKET TOOL COMPANY Limited  
8, Queen Street, Smithfield · IRL-Dublin 7  
Tel.: +353/1/8725433 · Fax: +353/1/8725195  
sockettool@eircom.net
- F** DUVAUCHEL S.A.  
ACTICENTRE - CTR 2  
Rue des Famards - Bat. M - Lot 3 · F-59818 Lesquin Cedex  
Tel.: +33/3/20303400 · Fax: +33/3/20303420  
www.duvaichel.com
- NL** VAN SPIJK AGENTUREN BV  
Postbus 2 · NL-5688 ZH Orischoot  
De Scheper 260 · NL-5688 HP Orischoot  
Tel.: +31/499/571810 · Fax: +31/499/575795  
www.vsa-hegema.nl
- B** VSA handel Bvba  
Hegelberg 29 · B-2440 Geel  
Tel.: +32/14/256050 · Fax: +32/14/256059 · www.vsahandel.be
- L** A. R. Tech.  
19, Rue Eugène Ruppert, Cloche D'Or · BP 1044  
L-1010 Luxembourg  
Tel.: +352/49/3333 · Fax: +352/40/2634 · www.artech.lu
- I** STEINEL Italia S.r.l.  
Largo Donegani 2 · I-20121 Milano  
Tel.: +39/02/96457231 · Fax: +39/02/96459295 · www.steinel.it
- E** SAET-94 S.L.  
C/ Trepadella, n° 10 · Pol. Ind. Castellbisbal Sud  
E-08755 Castellbisbal (Barcelona)  
Tel.: +34/93/772 28 49 · Fax: +34/93/772 01 80 · www.sae94.com
- P** PRONODIS - Sol. Tec. Lda  
Zona Industrial Vila Verde Sul, Lt 14  
P-3770-305 Oliveira do Bairro  
Tel.: +351/234/484031 · Fax: +351/234/484033 · www.pronodis.pt
- S** KARL H STRÖM AB  
Verktögsvägen 4 · S-55302 Jönköping  
Tel.: +46/3631 42 40 · Fax: +46/3631 42 49 · www.khs.se
- ▷** BROMMANN ApS  
Ellegårdvej 18 · DK-6400 Sønderborg  
Tel.: +45/7442 8862 · Fax: +45/7443 43 60 · www.brommann.dk
- ▷** Oy Hectec Ab  
Hedengren yhtiö · Lauttasaarentie 50 · FIN-00200 Helsinki  
Tel.: +358/9/682881 · Fax: +358/9/673813 · www.hectec.fi/valaistus
- N** Vilan AS  
Tvetenveien 30 B · N-0666 Oslo  
Tel.: +47/22725000 · Fax: +47/22725001 · www.vilan.no
- ▷** PANOS Lingonis + Sons O. E.  
Aristofanos 8 Str. · GR-10554 Athens  
Tel.: +30/210/3212021 · Fax: +30/210/3218630  
lygonis@otenet.gr
- ▷** EGE SENSÖRLÜ AYDINLATMA İTH. İHR.  
TİC. VE PAZ. Ltd. STİ.  
Gersan Sanayi Sitesi 659  
Sokak No. 510 · TR-06370 Bati Sitesi (Ankara)  
Tel.: +90/312/2571233 · Fax: +90/312/2566041  
www.egedaydinlatma.com
- ATERSAN İTHALAT MAK. İNŞ. TEKNİK  
MLZ. SAN. VE TİC. A.Ş.  
Tersane Cad. No: 63 · TR-34420 Karaköy/İstanbul  
Tel.: +90/212/2920664 · Fax: +90/212/2920665  
info@atersan.com · www.atersan.com
- ▷** ELNAS s.r.o.  
Obokovice 394 · CZ-67181 Znojmo  
Tel.: +420/515/220126 · Fax: +420/515/244347  
www.elnas.cz
- ▷** LANGE LUKASZUK Sp.j.  
Byków 25a · PL-55-095 Mirków  
Tel.: +48/71/3 98 08 861 · Fax: +48/71/3 98 19  
www.langelukaszuk.pl
- ▷** DINOOCOOP Kft  
Radvány u. 24 · H-1118 Budapest  
Tel.: 36/1/3193064 · Fax: +36/1/3193066  
www.dinocoop.hu
- ▷** KVARCAS  
Neries krantine 32 · LT-48463, Kaunas  
Tel.: +370/37/408030 · Fax: +370/37/408031 · www.kvarcas.lt
- ▷** FORTRONIC AS  
Teguri 45c · EST 50113 Tartu  
Tel.: +372/71/475208 · Fax: +372/71/367229 · www.fortronic.ee
- ▷** LOG Zabnica D.O.O.  
Podjetje Za Trgovino · Srednje Bitnje 70  
SLO-4209 Zabnica  
Tel.: +386/42/312000 · Fax: +386/42/312331 · www.log.si
- ▷** Neco s.r.o.  
Ruzová ul. 111 · SK-01901 Ilava  
Tel.: +421/42/4 45 67 10 · Fax: +421/42/4 45 67 11  
www.neco.sk
- ▷** Steinel Distribution SRL  
Parc industrial Metrom · RO - 500269 Brasov  
Str. Carpantilor nr. 60  
Tel.: +40(0)268 53 00 00 · Fax: +40(0)268 53 11 11  
www.steinel.ro
- ▷** Dajlinsko Upravljanje d.o.o.  
B. Smetane 10 · HR-1000 Zagreb  
Tel.: +3 85/1/3 88 02 47 · Fax: +3 85/1/3 88 02 47  
dajlinsko-uvpravljanje@zg.t-com.hr
- ▷** Ambergs SIA  
Brivibas gatve 195-16 · LV-1039 Riga  
Tel.: +3 71/7/55 07 40 · Fax: +3 71/7/55 28 50  
www.ambergs.lv
- ▷** Производитель:  
STEINEL Vertrieb GmbH & Co. KG  
D-33442 Херцброк-Клархольц, Германия  
Тел.: +49(0) 5245/448-0 · Факс: +49(0) 5245/448-197  
SVETILNIKI  
Str. Malaya Orolinka, 39 · RUS-113184 Moskva  
Tel.: +7/95/2 37 28 58 · Fax: +7/95/2 37 11 82  
goncharov@o-svet.rz

## IS D360

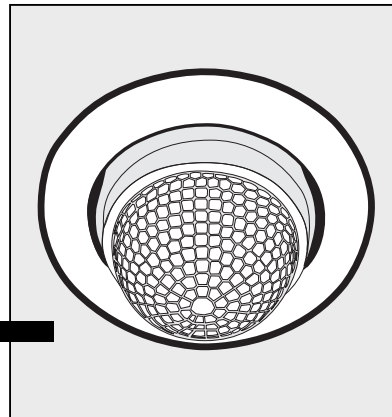

1089800305 09/2009 Technische Änderungen vorbehalten.



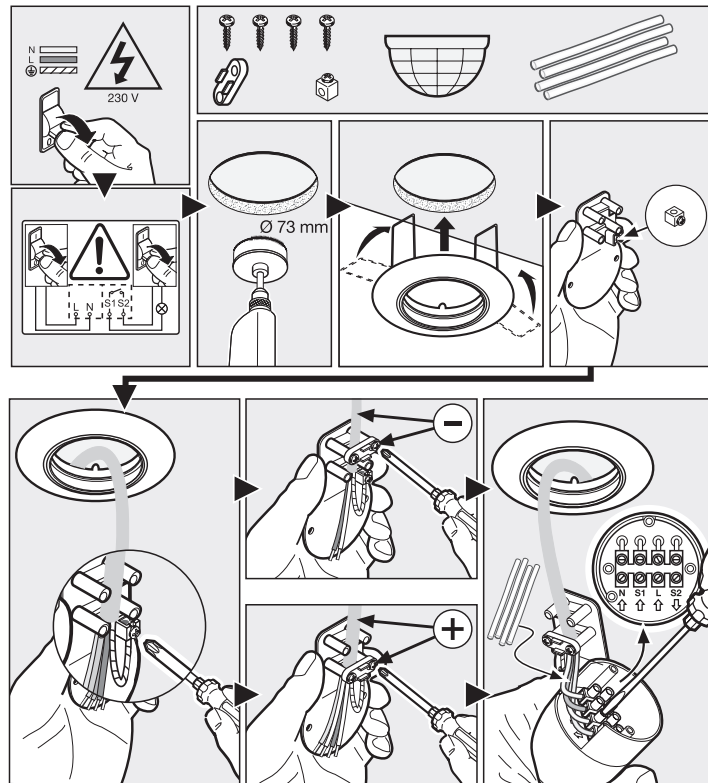
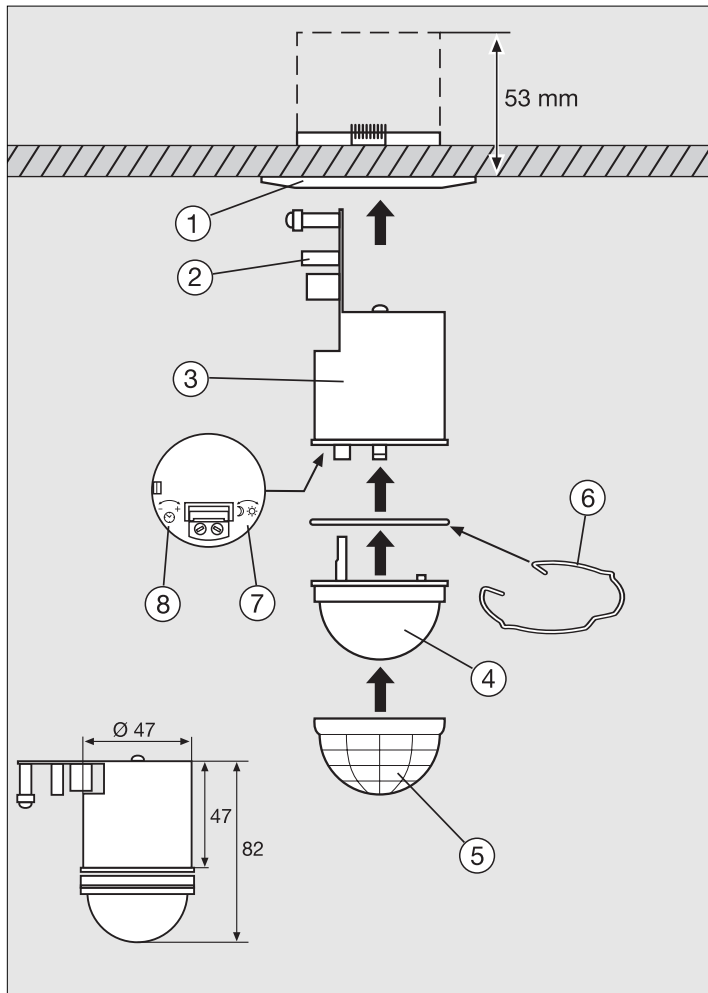

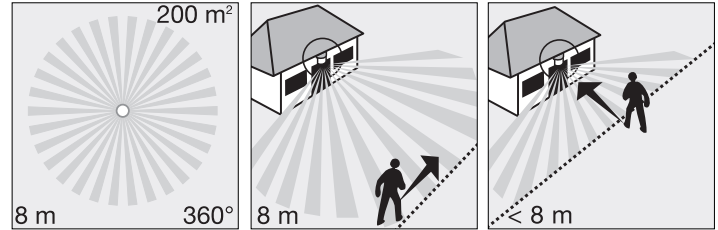
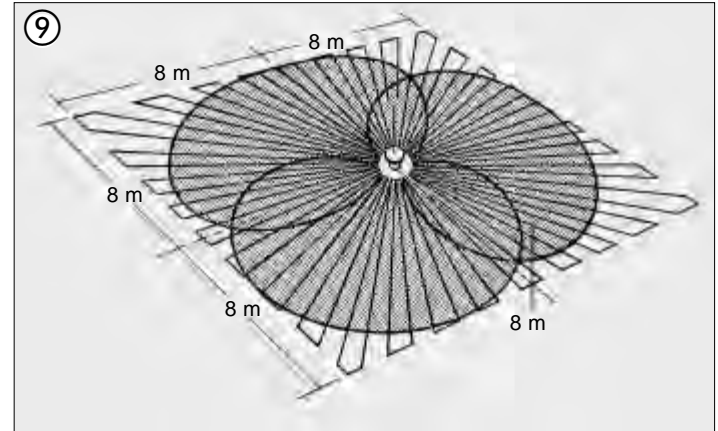
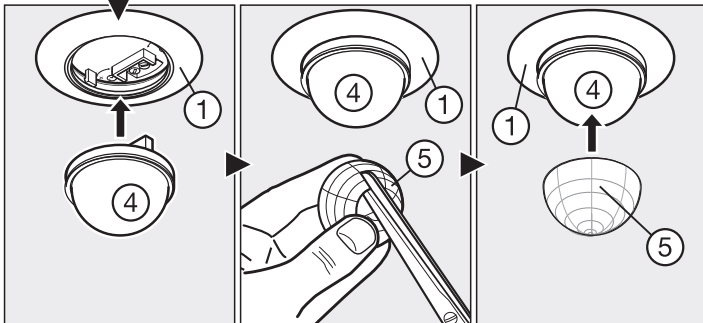
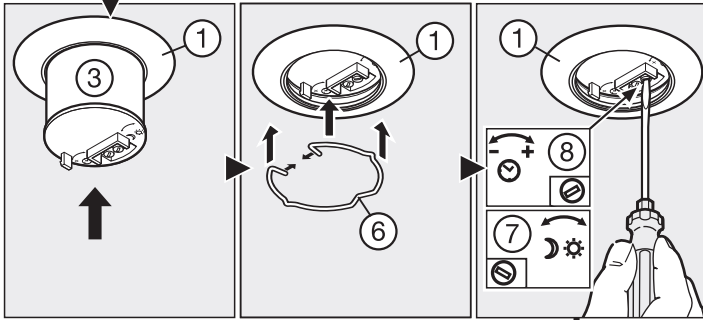
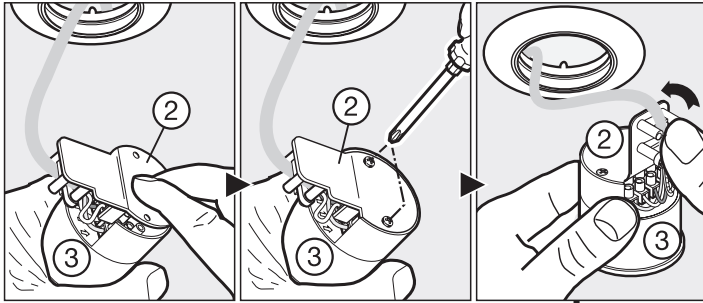

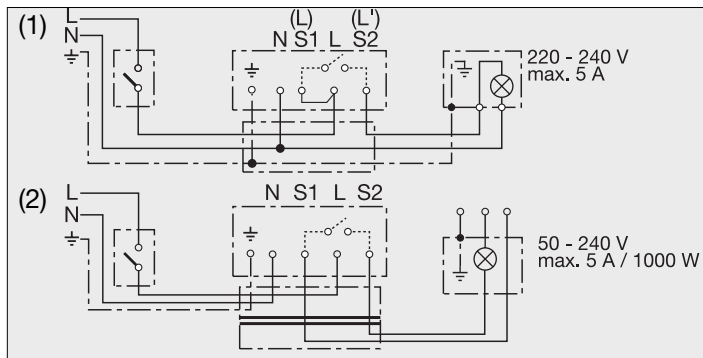
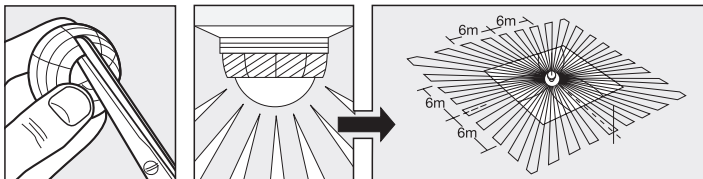
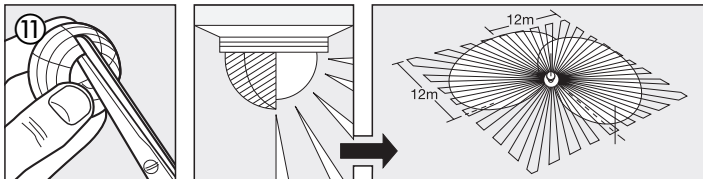
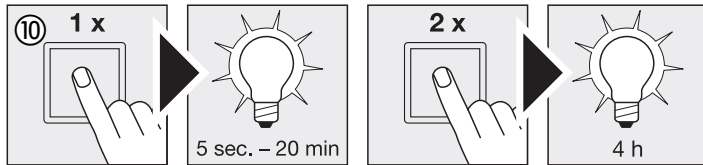

## D Montageanleitung

### Sehr geehrter Kunde,

vielen Dank für das Vertrauen, das Sie uns beim Kauf Ihres neuen STEINEL-Infrarot-Sensors entgegengebracht haben. Sie haben sich für ein hochwertiges Qualitätsprodukt entschieden, das mit größter Sorgfalt produziert, getestet und verpackt wurde.

Bitte machen Sie sich vor der Installation mit

dieser Montageanleitung vertraut. Denn nur eine sachgerechte Installation und Inbetriebnahme gewährleistet einen langen, zuverlässigen und störungsfreien Betrieb.

Wir wünschen Ihnen viel Freude an Ihrem neuen Infrarot-Sensor.

### Das Prinzip ⑩

Der Einbausensor für Innen und Außen in den Maßen eines Leuchtmittels. Neu entwickelt und kompromisslos auf Profibelange ausgerichtet: IS D 360, der Einbausensor, der in alle handelsüblichen Einbaurahmen passt, weil er die äußeren Maße des Leuchtmittels hat. Das Gerät ist mit Pyro-Sensoren ausgestattet, die die unsichtbare Wärmestrahlung von sich

bewegenden Körpern (Menschen, Tieren, etc.) erfassen. Diese registrierte Wärmestrahlung wird elektronisch umgesetzt und ein angeschlossener Verbraucher (z. B. eine Leuchte) wird eingeschaltet. Durch Hindernisse, wie z. B. Mauern oder Glasscheiben wird keine Wärmestrahlung erkannt, es erfolgt also auch keine Schaltung.

### ⚠ Sicherheitshinweise

- Bei der Montage muss die anzuschließende elektrische Leitung spannungsfrei sein. Daher als Erstes Strom abschalten und Spannungsfreiheit mit einem Spannungsprüfer überprüfen.
- Bei der Installation des Einbausensors handelt es sich um eine Arbeit an der Netzspannung. Sie muss daher durch einen

Fachmann nach den landesüblichen Installationsvorschriften und Anschlussbedingungen durchgeführt werden. (Ⓢ - VDE 0100, Ⓢ - ÖVE/ÖNORM E8001-1, Ⓢ - SEV 1000)

- Nur Original Ersatzteile verwenden.
- Reparaturen dürfen nur durch Fachwerkstätten durchgeführt werden.

### Gerätebeschreibung

#### IS D360

- ① Decken-Einbaurahmen
- ② Abdeckung / Zugentlastung
- ③ Netz-Modul
- ④ Sensoreinheit

- ⑤ Abdeckblende
- ⑥ Fixierfeder
- ⑦ Dämmungseinstellung (2 - 2000 Lux)
- ⑧ Zeiteinstellung (5 Sek. - 20 Min.)

### Installationshinweise

Der Montageort sollte mindestens 50 cm von einer anderen Leuchte entfernt sein, da Wärmestrahlung zur Auslösung des Systems führen kann.

S1, S2: Anschlusskontakte für den Betrieb von Geräten zwischen 50 V - 240 V-.

Bei Anschlussart (1) ist eine Drahtbrücke von L nach S1 zu setzen.

**Damit ist die Potentialtrennung aufgehoben.**

Die Netz-zuleitung besteht aus einem 3-adrigen Kabel:

- L = Phase
- N = Neutraleiter
- PE = Schutzleiter Ⓢ

## Funktionen

Die Funktionseinstellung kann vor dem Aufstecken der Sensoreinheit vorgenommen werden. Möchten Sie nach dem Aufstecken der Sensoreinheit die Einstellungen erneut ändern, müssen Sie zunächst die Rastnase mit einem Schlitz-Schraubendreher betätigen und die Sensoreinheit entnehmen (s. Abb.).

Dabei schaltet der Verbraucher automatisch auf Dauerbetrieb. Beim Aufstecken der Sensoreinheit wird jedes Mal eine ca. 45 sekündige Einmessphase gestartet. Die rote LED blinkt in dieser Zeit.

Zwei Einstellmöglichkeiten stehen auf dem Gerät zur Verfügung:

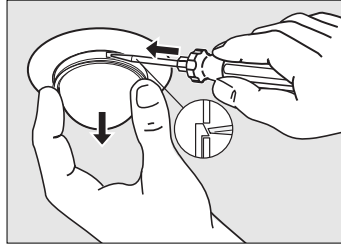

## Dämmerungseinstellung (Ansprechschwelle) ⑦

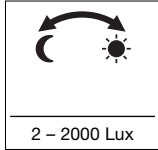

(Werkseinstellung:  
Tageslichtbetrieb  
2000 Lux)

Die gewünschte Ansprechschwelle des Bewegungsmelders kann stufenlos von ca. 2 Lux bis 2000 Lux eingestellt werden. Stellschraube auf ☀ bedeutet Tageslichtbetrieb ca. 2000 Lux. Stellschraube auf ☾ bedeutet Dämmerungsbetrieb ca. 2 Lux.

Bei der Einstellung des Bewegungsmelders für den Erfassungsbereich und für den Funktionstest bei Tageslicht muss die Stellschraube auf ☀ stehen.

## Zeiteinstellung (Ausschaltverzögerung) ⑧

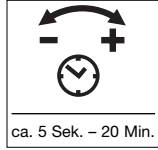

(Werkseinstellung:  
ca. 5 Sek.)

Die gewünschte Leuchtdauer der angeschlossenen Lampe kann stufenlos von ca. 5 sek. bis max. 20 min. eingestellt werden.

Stellschraube auf - bedeutet kürzeste Zeit ca. 5 sek., Stellschraube auf + bedeutet längste Zeit, ca. 20 min. Bei der Einstellung des Bewegungsmelders für den Erfassungsbereich und für den Funktionstest wird empfohlen, die kürzeste Zeit einzustellen.

## Dauerlichtfunktion ⑩

Wird ein Netzschalter in die Netzzuleitung montiert, sind neben dem einfachen Ein- und Ausschalten folgende Funktionen möglich:

### Sensorbetrieb

#### 1) Licht einschalten (wenn Leuchte AUS):

Schalter 1 x AUS und AN.

Leuchte bleibt für die eingestellte Zeit an.

#### 2) Licht ausschalten (wenn Leuchte AN):

Schalter 1 x AUS und AN.

Leuchte geht aus bzw. in den Sensorbetrieb über.

**Wichtig:** Das mehrmalige Betätigen des Schalters sollte schnell hintereinander erfolgen.

### Dauerlichtbetrieb

#### 1) Dauerlicht einschalten:

Schalter 2 x AUS und AN. Die Leuchte wird für 4 Stunden auf Dauerlicht gestellt (rote LED leuchtet hinter der Linse). Anschließend geht sie automatisch wieder in den Sensorbetrieb über (rote LED aus).

#### 2) Dauerlicht ausschalten:

Schalter 1 x AUS und AN. Leuchte geht aus bzw. in den Sensorbetrieb über.

## Reichweiteneinstellung / Justierung ⑪

Bei einer angenommenen Montagehöhe von 2,5 m beträgt die maximale Reichweite des Sensors 8 m. Je nach Bedarf kann der Erfassungsbereich optimal eingestellt werden. Die beiliegende Abdeckblende dient dazu, beliebig viele Linsensegmente abzudecken, bzw. die Reichweite individuell zu verkürzen.

Somit lassen Fehlschaltungen durch z. B. Autos, Passanten etc. ausgeschlossen oder Gefahrenstellen gezielt überwacht. Die Abdeckblende kann entlang der vorgeordneten Einteilungen in der Senkrechten und Waagerechten getrennt und auf die Sensorlinse gesteckt werden.

## Technische Daten

Abmessungen (H x Ø):	82 x 51 mm
Leistung:	max. 1000 W (Glühlampen)* max. 5 AX (Leuchtstofflampen)*
Schaltleistung:	50 – 240 V~ / 5 A
Netzanschluss:	230 – 240 V, 50 Hz
Erfassungswinkel:	360° mit 180° Öffnungswinkel
Reichweite:	max. 8 m rundum
Sensorik	10 Erfassungsbereiche, 720 Schaltzonen
Zeiteinstellung:	5 sek. – 20 min.
Dämmerungseinstellung:	2 – 2000 Lux
Dauerlicht	schaltbar 4 Std.
Schutzart (oben/unten)	IP 20
Temperaturbereich:	-20 °C bis +50 °C

\* VDE geprüft



Betriebsstörungen		
Störung	Ursache	Abhilfe
Ohne Spannung	<ul style="list-style-type: none"> <li>■ Sicherung defekt, nicht eingeschaltet</li> <li>■ Kurzschluss</li> </ul>	<ul style="list-style-type: none"> <li>■ neue Sicherung, Netzschalter einschalten, Leitung überprüfen mit Spannungsprüfer</li> <li>■ Anschlüsse überprüfen</li> </ul>
Schaltet nicht ein	<ul style="list-style-type: none"> <li>■ bei Tagesbetrieb, Dämmerungseinstellung steht auf Nachtbetrieb</li> <li>■ Glühlampe defekt</li> <li>■ Netzschalter AUS</li> <li>■ Sicherung defekt</li> <li>■ Erfassungsbereich nicht gezielt</li> </ul>	<ul style="list-style-type: none"> <li>■ neu einstellen</li> <li>■ Glühlampen austauschen</li> <li>■ einschalten</li> <li>■ neue Sicherung, evtl. Anschluss überprüfen</li> <li>■ neu justieren</li> </ul>
Schaltet nicht aus	<ul style="list-style-type: none"> <li>■ dauernde Bewegung im Erfassungsbereich</li> <li>■ geschaltete Leuchte befindet sich im Erfassungsbereich und schaltet durch Temperaturveränderung neu</li> </ul>	<ul style="list-style-type: none"> <li>■ Bereich kontrollieren und evtl. neu justieren, bzw. abdecken</li> <li>■ Bereich ändern bzw. abdecken</li> </ul>
Schaltet immer EIN/AUS	<ul style="list-style-type: none"> <li>■ geschaltete Leuchte befindet sich im Erfassungsbereich</li> <li>■ Tiere bewegen sich im Erfassungsbereich</li> </ul>	<ul style="list-style-type: none"> <li>■ Bereich umstellen bzw. abdecken, Abstand vergrößern</li> <li>■ Bereich umstellen, bzw. abdecken</li> </ul>
Schaltet unerwünscht ein	<ul style="list-style-type: none"> <li>■ Wind bewegt Bäume und Sträucher im Erfassungsbereich</li> <li>■ Erfassung von Autos auf der Straße</li> <li>■ plötzliche Temperaturveränderung durch Witterung (Wind, Regen, Schnee) oder Abluft aus Ventilatoren, offenen Fenstern</li> </ul>	<ul style="list-style-type: none"> <li>■ Bereich umstellen bzw. abdecken</li> <li>■ Bereich umstellen bzw. abdecken</li> <li>■ Bereich verändern, Montageort verlegen</li> </ul>
LED blinkt schnell	<ul style="list-style-type: none"> <li>■ Überlastschutz aktiviert</li> </ul>	<ul style="list-style-type: none"> <li>■ Gerät ausschalten und nach Abkühlung wieder einschalten</li> </ul>

**Betrieb/Pflege**

Der Infrarot-Sensor eignet sich zur automatischen Schaltung von Licht. Für spezielle Einbruchalarmanlagen ist das Gerät nicht geeignet, da die hierfür vorgeschriebene Sabotagesicherheit fehlt. Witterungseinflüsse können die Funktion des Bewegungsmelders beeinflussen. Bei starken Windböen, Schnee, Regen, Hagel

kann es zu einer Fehlauslösung kommen, da die plötzlichen Temperaturschwankungen nicht von Wärmequellen unterschieden werden können. Die Erfassungslinse kann bei Verschmutzung mit einem feuchten Tuch (ohne Reinigungsmittel) gesäubert werden.

**CE Konformitätserklärung**

Das Produkt erfüllt die Niederspannungsrichtlinie 06/95/EG, die EMV-Richtlinie 04/108/EG und die RoHS-Richtlinie 02/95/EG.

**Funktionsgarantie**

Dieses Steinell-Produkt ist mit größter Sorgfalt hergestellt, funktions- und sicherheitsgeprüft nach geltenden Vorschriften und anschließend einer Stichprobenkontrolle unterzogen. Steinell übernimmt die Garantie für einwandfreie Beschaffenheit und Funktion. Die Garantiefrist beträgt 36 Monate und beginnt mit dem Tag des Verkaufs an den Verbraucher. Wir beseitigen Mängel, die auf Material- oder Fabrikationsfehlern beruhen, die Garantieleistung erfolgt durch Instandsetzung oder Austausch mangelhafter Teile nach unserer Wahl. Eine Garantieleistung entfällt für Schäden an Verschleißteilen sowie für Schäden und Mängel, die durch unsachgemäße Behandlung, Wartung oder durch Verwenden von Fremdteilen auftreten. Weitergehende Folgeschäden an fremden Gegenständen sind ausgeschlossen.

Die Garantie wird nur gewährt, wenn das unzerlegte Gerät mit kurzer Fehlerbeschreibung, Kassenbono oder Rechnung (Kaufdatum und Händlerstempel), gut verpackt, an die zustehende Servicestation eingesandt wird.

**Reparaturservice:**  
Nach Ablauf der Garantiezeit oder Mängeln ohne Garantieanspruch repariert unser Werksservice. Bitte das Produkt gut verpackt an die nächste Servicestation senden.



## GB Installation instructions

### Dear customer,

Many thanks for the trust that you have shown in purchasing your new STEINEL infrared sensor. You have chosen a high-quality product that has been manufactured, tested and packed with the greatest care.

Please familiarise yourself with these instructions

before attempting to install the sensor because prolonged, reliable and trouble-free operation will only be ensured if it is installed and used properly.

We hope that your new infrared sensor brings you lasting pleasure.

### Principle ①

The built-in sensor for indoors and outdoors with the size of a light bulb. Newly developed and uncompromisingly geared to professional needs: IS D 360, the built-in sensor that fits inside all commercially available fitting frames, since the external dimensions are the same as those of the light bulb. The unit is equipped with

pyro sensors that detect the invisible heat emitted from moving objects (people, animals etc.). This detected heat radiation is converted and switches on connected loads (e.g. a light). No heat radiation is detected through obstacles such as walls or panes of glass for example and consequently no switching occurs.

### ⚠ Safety warnings

- The electrical connection lead must be dead during installation. Therefore, switch off the power first and use a voltage tester to make sure the wiring is off circuit.
- Installation of the built-in sensor involves connecting it to the mains supply. This work must therefore be carried out by a specialist

in accordance with the applicable national wiring regulations and electrical operating conditions. (Ⓢ- VDE 0100, Ⓢ-ÖVE/ÖNORM E8001-1, Ⓢ-SEV 1000)

- Only use genuine replacement parts.
- Repairs may only be carried out by specialist workshops.

### System components

#### IS D360

- ① Ceiling fitting frame
- ② Cover / cable grip
- ③ Mains module
- ④ Sensor unit

- ⑤ Shroud
- ⑥ Securing spring
- ⑦ Twilight setting (2 – 2000 lux)
- ⑧ Time setting (5 sec. – 20 min.)

### Installation

The site of installation should be at least 50 cm away from another light because heat radiated from it may activate the system.

S1, S2: Connection contacts for operation of devices between 50 V – 240 V-.

With connection type (1), jumper from L to S1 must be applied.

**This eliminates the electrical isolation.**

The mains supply lead is a 3-core cable:

**L** = phase

**N** = neutral conductor

**PE** = protective-earth conductor ⊕

### Functions

Functional configuration can be performed before fitting the sensor unit. If you wish to change the configuration again after fitting the sensor unit, the catch must first be released with a flat-bladed screwdriver and the sensor unit must be removed (see illustration).

The light fixture automatically switches to continuous operation in this case. On fitting the sensor unit, an approx. 45 second measuring phase is initiated on each occasion. The red LED flashes during this period.

Two settings are available on the device:

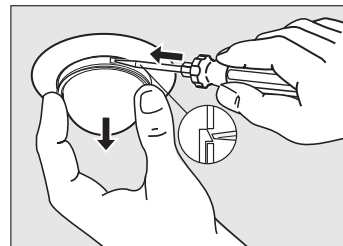

#### Twilight setting (response threshold) ⑦

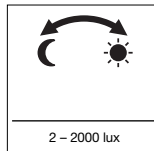

(factory setting: daylight operation 2000 lux)

The desired response threshold of the motion detector is infinitely adjustable between approx. 2 lux to 2000 lux. Adjusting screw set to ☀ means daylight operation at approx. 2000 lux. Adjusting screw set to ☾ means night-time operation at approx. 2 lux.

The adjusting screw must be set to ☀ when adjusting the detection zone and performing the function test in daylight.

#### Time setting (switch-off delay) ⑧

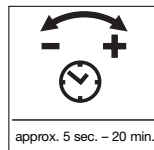

(factory setting: approx. 5 sec.)

The desired duration of illumination of the connected lamp is infinitely adjustable between approx. 5 sec. to max. 20 min.

Adjusting screw set to – means the shortest time, approx. 5 sec., adjusting screw set to + means the longest time, approx. 20 min. The shortest time setting is recommended when adjusting the detection zone and performing the function test.

## Manual override function ⑩

If a mains switch is installed in the mains supply lead, the light is capable of the following functions in addition to the simple ON/OFF function:

### Sensor operation

#### 1) Switch light ON (when light is OFF):

Turn switch OFF and ON once.

Light stays ON for the period selected.

#### 2) Switch light OFF (when light is ON):

Turn switch OFF and ON once.

The light goes out or switches over to sensor mode.

**Important:** The switch should be operated several times in rapid succession.

### Manual override

#### 1) Activate manual override:

Turn switch OFF and ON twice. The lamp is set to stay on for 4 hours (red LED lights up behind the lens). Then it returns automatically to sensor mode (red LED off).

#### 2) Deactivate manual override:

Turn switch OFF and ON once. The light goes out or switches over to sensor mode.

vents the light from being activated unintentionally, e.g. by cars, passers-by etc. and allows you to target danger spots. The shroud can be separated along the pre-grooved divisions in the vertical and horizontal directions and applied to the lens.

## Reach setting / adjustment ⑪

With an assumed mounting height of 2.5 m, the maximum reach of the sensor is 8 m. The detection zone can be optimally adjusted according to needs. The shroud provided can be used for masking out any number of lens segments to shorten reach as required. This pre-

## Technical specifications

Dimensions (H x Ø):	82 x 51 mm
Output:	max. 1000 W (filament bulbs)* max. 5 AX (fluorescent lamps)*
Switching capacity:	50 – 240 V~ / 5 A
Connection:	230 – 240 V/50 Hz
Angle of coverage:	360° with 180° angle of aperture
Reach:	8 m max. all round
Sensor system:	10 detection zones, 720 switching zones
Time setting:	5 sec. – 20 min.
Twilight setting:	2 – 2000 lux
Manual override:	4 hrs. selectable
Enclosure (top/bottom):	IP 20
Temperature range:	-20 °C to +50 °C

\*VDE tested

## Troubleshooting

Malfunction	Cause	Remedy
Without power	■ Fuse faulty, not switched ON ■ Short circuit	■ New fuse, switch ON mains switch, check lead with a voltage detector ■ Check connections
Does not switch ON	■ Twilight setting in night-time mode during daytime operation ■ Bulb faulty ■ Power switch OFF ■ Fuse faulty ■ Detection zone not targeted	■ Adjust setting ■ Replace light bulbs ■ Switch ON ■ New fuse, check connection if necessary ■ Re-adjust
Does not switch OFF	■ Continued movement in the detection zone ■ Light is in detection zone and keeps switching ON as a result of temperature change	■ Check zone and re-adjust or shroud if necessary ■ Change zone, or apply shroud
Keeps switching ON/OFF	■ Lamp being operated in the detection zone ■ Animals moving in the detection zone	■ Adjust zone, shroud or increase distance ■ Adjust zone, or apply shroud
Switches ON when it should not	■ Wind moves trees and bushes in the detection zone ■ Cars in the street are being detected ■ Sudden change in temperature due to weather (wind, rain, snow) or air expelled from fans, open windows	■ Adjust zone or apply shroud ■ Adjust zone or apply shroud ■ Adjust zone, change installation site
LED flashes rapidly	■ Overload protection activated	■ Switch OFF unit and switch ON again after cooling down

## Operation / Maintenance

The infrared sensor is suitable for switching on light automatically. The unit is not suitable for burglar alarm systems as it is not tamperproof in the manner prescribed for such systems. Weather conditions may affect the way the motion detector works. Strong gusts of wind,

snow, rain or hail may cause the light to come on when it is not wanted because the sensor is unable to distinguish sudden changes of temperature from sources of heat. The detector lens may be cleaned with a damp cloth if it gets dirty (do not use cleaning agents).

## CE Declaration of conformity

This product complies with Low Voltage Directive 06/95/EC, EMC Directive 04/108/EC as well as RoHS Directive 02/95/EC.

## Functional warranty

This STEINEL product has been manufactured with utmost care, tested for proper operation and safety and then subjected to random sample inspection. STEINEL guarantees that it is in perfect condition and proper working order. The warranty period is 36 months, starting on the date of sale to the consumer. We will remedy defects caused by material flaws or manufacturing faults. The warranty will be met by repair or replacement of the defective parts at our own discretion. The warranty does not cover damage to wear parts or damage and defects caused by improper treatment, maintenance or the use of non-genuine parts. Further consequential damage to other objects shall be excluded.

Claims under the warranty shall only be accepted if the product is sent fully assembled and well packed complete with a brief description of the fault, a receipt or invoice (date of purchase and dealer's stamp) to the appropriate Service Centre).

**Repair Service:**  
Our Customer Service Department will repair faults not covered by warranty or after the warranty period. Please send the product well packed to your nearest Service Centre.

**FUNCTIONAL**  
**36 months**  
**WARRANTY**

## F Instructions de montage

### Cher client,

Nous vous remercions de la confiance que vous avez témoignée à STEINEL en achetant ce détecteur infrarouge. Vous avez choisi un article de très grande qualité, fabriqué, testé et conditionné avec le plus grand soin.

Avant de l'installer, veuillez lire attentivement ces instructions de montage. En effet, seules une

installation et une mise en service correctement effectuées garantissent durablement un fonctionnement impeccable et fiable.

Nous souhaitons que votre nouveau détecteur infrarouge vous apporte entière satisfaction.

### Le principe

Le détecteur à intégrer pour l'intérieur et l'extérieur, de la taille d'une ampoule. De conception nouvelle et répondant sans concessions aux attentes des professionnels : l'IS D 360 est un détecteur à encastrer qui loge dans tous les cadres à encastrer courants, car il a les dimensions extérieures d'une ampoule. L'appareil est muni de détecteurs pyroélectriques qui détectent le rayonnement de chaleur

invisible émis par les corps en mouvement (personnes, animaux, etc.). Ce rayonnement de chaleur capté est ensuite traité par un système électronique qui met en marche l'appareil raccordé (p. ex. une lampe). Les obstacles comme les murs ou les vitres s'opposent à la détection du rayonnement de chaleur et empêchent toute commutation.

### ⚠ Consignes de sécurité

- Pendant le montage, les conducteurs à raccorder doivent être hors tension. Il faut donc d'abord couper le courant et s'assurer de l'absence de courant à l'aide d'un testeur de tension.
- L'installation du détecteur à encastrer implique une intervention sur le réseau électrique et doit

donc être effectuée par un professionnel conformément à la norme (☑)- NF C-15100, (☑)- VDE 0100, (☑)-ÖVE/ÖNORM E8001-1, (☑)-SEV 1000

- N'utiliser que des pièces de rechange d'origine.
- Les réparations ne doivent être effectuées que par des ateliers spécialisés.

### Description de l'appareil

#### IS D 360

- ① Cadre à encastrer pour plafond
- ② Cache / dispositif de protection contre les tractions
- ③ Module secteur

- ④ Unité de détecteur
- ⑤ Cache enfichable
- ⑥ Ressort de blocage
- ⑦ Réglage de crépuscularité (2 – 2 000 lux)
- ⑧ Temporisation (5 s – 20 min)

### Conseils d'installation

Il faut monter l'appareil doit être installé à 50 cm au moins de toute lampe car la chaleur pourrait entraîner un déclenchement intempestif du détecteur.

La conduite secteur est composée d'un câble à 3 conducteurs :

**L** = phase  
**N** = neutre  
**PE** = terre (⊕)

S1, S2 : Contacts de raccordement pour le fonctionnement d'appareils entre 50 V – 240 V-.

Si le branchement est de type (1), il faut poser un fil de liaison entre L et S1.

**La coupure de potentiel est alors supprimée.**

## Fonctions

Le réglage des fonctions peut être effectué avant de brancher l'unité de détecteur. Si, après avoir branché l'unité de détecteur, vous souhaitez modifier les réglages, vous devez d'abord actionner le cran avec un tournevis plat et retirer l'unité de détecteur (voir l'illustration).

Le consommateur passe automatiquement en fonctionnement permanent. Une phase d'étalonnage d'environ 45 s démarre à chaque fois qu'on branche l'unité de détecteur. Pendant ce temps, la DEL rouge clignote.

L'appareil a deux possibilités de réglage :

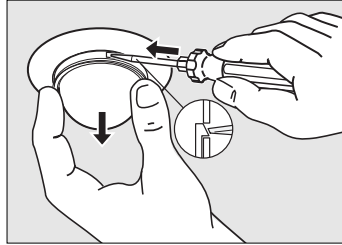

## Réglage de crépuscularité (seuil de réaction) ⑦

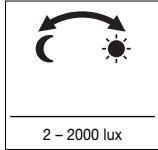

(réglage effectué en usine : fonctionnement diurne 2 000 lux)

2 – 2000 lux

Le seuil de réaction du détecteur est réglable en continu d'env. 2 à 2 000 lux. Lorsque la vis de réglage est sur ☀, l'appareil est en fonctionnement diurne, soit env. 2 000 lux. Lorsque la vis de réglage est sur ☾, l'appareil est en fonctionnement nocturne, soit env. 2 lux.

Lors du réglage de la zone de détection du détecteur de mouvement et du test de fonctionnement en plein jour, il faut mettre la vis de réglage sur ☀.

## Minuterie réglable (temporisation de l'extinction) ⑧

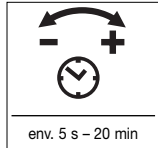

(réglage effectué en usine : env. 5 sec)

env. 5 s – 20 min

La durée d'éclairage souhaitée est réglable en continu d'environ 5 s à 20 min au max..

La temporisation est à son minimum (env. 5 s) quand la vis de réglage est sur -, à son maximum (env. 20 min) quand la vis est sur +. Lors du réglage de la zone de détection du détecteur de mouvement et du test de fonctionnement, nous recommandons de mettre la vis de réglage sur - (minimum).

## Fonction éclairage permanent ⑩

Si un interrupteur est installé sur la conduite secteur, en plus de l'allumage et de l'extinction, on dispose des fonctions suivantes :

### Fonctionnement avec détecteur

**1) Allumer la lumière (si la lampe est sur ARRÊT) :** Actionner l'interrupteur 1 x ARRÊT/MARCHE.

La lampe reste allumée pendant la durée réglée.

**2) Éteindre la lumière**

**(si la lampe est sur MARCHE) :**

Actionner l'interrupteur 1 x ARRÊT/MARCHE.

La lampe s'éteint ou bien repasse en mode détection.

**Important :** Il faut actionner l'interrupteur rapidement plusieurs fois successives.

### Éclairage permanent

**1) Activer l'éclairage permanent :**

Actionner l'interrupteur 2 x ARRÊT/MARCHE.

La lampe est mise en éclairage permanent pendant 4 heures (la DEL rouge derrière la lentille s'allume).

Elle repasse ensuite automatiquement en mode détection (DEL rouge éteinte).

**2) Éteindre l'éclairage permanent :**

Actionner l'interrupteur 1 x ARRÊT/MARCHE. La lampe s'éteint ou bien repasse en mode détection.

## Réglage de la portée / Ajustage ⑪

Pour une hauteur d'installation supposée de 2,5 m, la portée maximale du détecteur est de 8 m. La zone de détection peut être optimisée en fonction des besoins. Le cache enfichable fourni sert à recouvrir autant de segments de lentille que l'on désire, ou bien à limiter individuellement la portée. On peut

ainsi éviter les déclenchements intempestifs dus notamment à des voitures ou à des passants ou assurer une surveillance ciblée des endroits à risques. Le cache enfichable peut être séparé à l'horizontale ou à la verticale le long des sectionnements pré-rainurés et enfoncé sur la lentille de détection.

## Caractéristiques techniques

Dimensions (H x Ø) :	82 x 51 mm
Puissance :	max. 1 000 W (lampes à incandescence) * max. 5 AX (tubes fluorescents) *
Puissance commandée :	50 – 240 V- / 5 A
Alimentation :	230 – 240 V, 50 Hz
Angle de détection :	360° avec ouverture angulaire de 180°
Portée :	max. 8 m dans toutes les directions
Système de détection :	10 zones de détection, 720 zones de commutation
Temporisation :	5 s – 20 min
Réglage de crépuscularité :	2 – 2000 lux
Éclairage permanent :	commutable 4 h
Indice de protection (haut/bas) :	IP 20
Intervalle de température :	-20 °C à +50 °C

\* homologué VDE

## Dysfonctionnements

Problème	Cause	Remède
N'est pas sous tension	<ul style="list-style-type: none"> <li>■ Fusible défectueux, appareil hors circuit</li> <li>■ Court-circuit</li> </ul>	<ul style="list-style-type: none"> <li>■ Changer le fusible défectueux, mettre l'interrupteur en circuit, vérifier le câble à l'aide d'un testeur de tension</li> <li>■ Vérifier le branchement</li> </ul>
L'appareil ne s'allume pas	<ul style="list-style-type: none"> <li>■ Pendant la journée, le réglage de crâpuscularité est en position nocturne</li> <li>■ Ampoule défectueuse</li> <li>■ Interrupteur en position ARRÊT</li> <li>■ Fusible défectueux</li> <li>■ Réglage incorrect de la zone de détection</li> </ul>	<ul style="list-style-type: none"> <li>■ Régler à nouveau</li> <li>■ Changer les lampes à incandescence</li> <li>■ Mettre en circuit</li> <li>■ Changer le fusible, éventuellement vérifier le branchement</li> <li>■ Régler à nouveau</li> </ul>
Ne s'éteint pas	<ul style="list-style-type: none"> <li>■ Mouvement continu dans la zone de détection</li> <li>■ La lampe raccordée se trouve dans la zone de détection et se rallume sous l'effet des variations de température.</li> </ul>	<ul style="list-style-type: none"> <li>■ Contrôler la zone de détection, éventuellement la régler à nouveau ou la masquer.</li> <li>■ Modifier la zone ou la masquer</li> </ul>
L'appareil s'allume et s'éteint continuellement	<ul style="list-style-type: none"> <li>■ La lampe raccordée se trouve dans la zone de détection</li> <li>■ Des animaux se déplacent dans la zone de détection</li> </ul>	<ul style="list-style-type: none"> <li>■ Modifier la zone ou la masquer, augmenter la distance</li> <li>■ Modifier la zone ou la masquer</li> </ul>
Allumage intempestif	<ul style="list-style-type: none"> <li>■ Le vent agite des arbres et des arbustes dans la zone de détection</li> <li>■ Détection de voitures passant sur la chaussée</li> <li>■ Variations subites de température dues aux intempéries (vent, pluie, neige) ou à des courants d'air provenant de ventilateurs ou de fenêtres ouvertes</li> </ul>	<ul style="list-style-type: none"> <li>■ Modifier la zone ou la masquer</li> <li>■ Modifier la zone ou la masquer</li> <li>■ Modifier la zone, monter l'appareil à un autre endroit</li> </ul>
La DEL clignote rapidement	<ul style="list-style-type: none"> <li>■ La protection contre la surcharge est activée</li> </ul>	<ul style="list-style-type: none"> <li>■ Éteindre l'appareil et le rallumer après l'avoir laissé refroidir</li> </ul>

## Utilisation/entretien

Le détecteur à infrarouge est conçu pour la commutation automatique de l'éclairage. Il n'est toutefois pas prévu pour les alarmes spéciales anti-intrusion car il n'est pas protégé en conséquence contre le vandalisme. Les conditions atmosphériques peuvent influencer le fonctionnement du détecteur de mou-

vement. Les fortes rafales de vent, la neige ou la pluie, la grêle peuvent entraîner un déclenchement intempestif car le détecteur ne peut pas distinguer les brusques variations de température des sources de chaleur. Si la lentille se salit, on la nettoiera avec un chiffon humide (ne pas utiliser de détergent).

## CE Déclaration de conformité

Ce produit est conforme à la directive basse tension 06/95/CE, à la directive compatibilité électromagnétique 04/108/CE ainsi qu'à la directive RoHS 02/95/CE.

## Service après-vente et garantie

Ce produit STEINEL a été fabriqué avec le plus grand soin. Son fonctionnement et sa sécurité ont été contrôlés suivant des procédures fiables et il a été soumis à un contrôle final par sondage. STEINEL garantit un état et un fonctionnement irréprochables. La durée de garantie est de 36 mois et débute au jour de la vente au consommateur. Nous remédions aux défauts provenant d'un vice de matière ou de construction. La garantie sera assurée à notre discrétion par réparation ou échange des pièces défectueuses. La garantie ne s'applique ni aux pièces d'usure, ni aux dommages et défauts dus à une manipulation ou maintenance incorrectes ou à l'utilisation de pièces autres que des pièces d'origine. Les dommages consécutifs causés à d'autres objets sont exclus de la garantie.

La garantie ne s'applique que si l'appareil non démonté est retourné à la station de service après-vente la plus proche, dans un emballage adéquat, accompagné d'une brève description du défaut et d'un ticket de caisse ou d'une facture portant la date d'achat et le cachet du vendeur.

### Service de réparation :

Le service après-vente de notre usine effectue également les réparations non couvertes par la garantie ou survenant après l'expiration de celle-ci. Veuillez envoyer le produit correctement emballé à la station de service après-vente la plus proche.

**GARANTIE**  
36 mois  
**DE FONCTIONNEMENT**

## NL Montage/aansluiting

### Geachte klant,

Hartelijk dank voor het vertrouwen, dat u met de aanschaf van uw nieuwe STEINEL-infrarood-sensor in ons stelt. U heeft een modern kwaliteitsproduct gekocht, dat met uiterste zorgvuldigheid vervaardigd, getest en verpakt werd.

Lees voor de installatie deze gebruiksaanwij-

zing nauwkeurig door, want alleen een vakkundige installatie en ingebruikneming garanderen een duurzaam, betrouwbaar en storingvrij gebruik.

Wij wensen u veel plezier met uw nieuwe infrarood-sensor.

### Het principe ①

De inbouwsensor voor binnen en buiten in de afmetingen van een gloeilamp. Nieuw ontwikkeld en compromisloos op professionele belangen afgestemd: IS D 360, de inbouwsensor die in alle gangbare inbouwramen past, omdat hij de buitenafmetingen van een gloeilamp heeft. Het apparaat is uitgerust met pyro-sensoren, die de onzichtbare warmtestraling van

bewegende lichamen (mensen, dieren, etc.) meten. Deze geregistreeerde warmtestraling wordt elektronisch omgezet, waarna een aangesloten verbruiker (bijv. een lamp) wordt ingeschakeld. Door hindernissen zoals muren of ramen wordt geen warmtestraling herkend en er volgt dan ook geen schakeling.

### ! Veiligheidsvoorschriften

- Bij de montage moet de elektrische kabel die u wilt aansluiten zonder spanning zijn. Daarom eerst de stroom uitschakelen en op spanningssloosheid testen met een spanningstester.
- Bij de installatie van de inbouwsensor werkt u met netspanning. Dit moet door een vakman en volgens de geldende installatievoor-

schriften en aansluitvoorwaarden worden uitgevoerd. (NEN 1010, (AREI) NBN 15-101, VDE 0100, ÖVE/ÖNORM E8001-1, SEV 1000).

- Gebruik uitsluitend originele reserveonderdelen.
- Reparaties mogen uitsluitend door een vakman worden uitgevoerd.

### Beschrijving van het apparaat

#### IS D 360

- ① Plafond-inbouwraam
- ② Kap / trekontlasting
- ③ Netmodule
- ④ Sensorunit

- ⑤ Afdlekkap
- ⑥ Fixeerveer
- ⑦ Instelling van de schemerschakelaar (2 – 2000 lux)
- ⑧ Tijdsinstelling (5 sec. – 20 min.)

### Installatie-instructies

De plaats van montage moet minimaal 50 cm van een lamp verwijderd zijn, omdat warmtestraling de sensor kan activeren.

De stroomtoevoer bestaat uit een 3-polige kabel:

**L** = stroomdraad

**N** = nuldraad

**PE** = aarddraad ①

S1, S2: Aansluitcontacten voor werking van apparaten tussen 50 V – 240 V-.

Bij aansluitwijze (1) is een draadbrug van L naar S1 nodig.

**Hierdoor wordt mee is de potentiaalschakeling opgeheven.**

### Functies

De functie-instelling kan voor het opsteken van de sensorunit worden uitgevoerd. Als u na het opsteken van de sensorunit de instellingen opnieuw wilt veranderen, moet u eerst het bokkeerlijpje met een schroevendraaier indrukken en de sensorunit uitnemen (zie afb.).

Hierbij schakelt de verbruiker automatisch over op continue werking. Bij het opsteken van de sensorunit wordt elke keer een ca. 45 seconden durende ijkfase gestart. Gedurende deze tijd knippert de rode LED.

Het apparaat kent twee instelmogelijkheden:

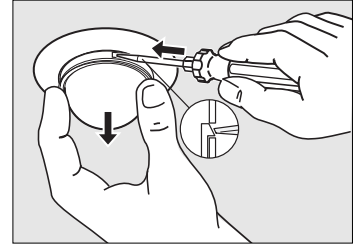

### Schemerinstelling (drempelwaarde) ⑦

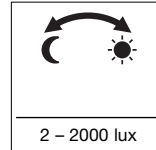

(instelling af fabriek: daglichtstand 2000 lux)

De gewenste drempelwaarde van de bewegingsmelder kan traploos van ca. 2 lux tot 2000 lux worden ingesteld. Stelschroef op ☀️ betekent daglichtstand ca. 2000 lux. Stelschroef op ☾ betekent schemerstand ca. 2 lux.

Bij de instelling van de bewegingsmelder voor het registratiebereik en voor de functietest bij daglicht moet de stelschroef op ☀️ staan.

### Tijdsinstelling (uitschakelvertraging) ⑧

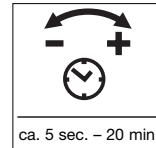

(instelling af fabriek: ca. 5 sec.)

De gewenste brandduur van de aangesloten lamp kan traploos van ca. 5 sec. tot max. 20 min. worden ingesteld.

Stelschroef op - betekent kortste tijd ca. 5 sec., stelschroef op + betekent langste tijd, ca. 20 min.

Bij de instelling van de bewegingsmelder voor het registratiebereik en voor de functietest wordt geadviseerd om de kortste tijd in te stellen.

## Permanente verlichting ⑩

Als er een netschakelaar in de kabel gemon- teerd wordt, zijn naast het eenvoudige in- en uitschakelen ook de volgende functies mogelijk:

### Sensormodus

#### 1) Licht inschakelen (indien lamp UIT):

Schakelaar 1 x UIT en AAN.  
De lamp blijft gedurende de ingestelde tijd aan.

#### 2) Licht uitschakelen (indien lamp AAN):

Schakelaar 1 x UIT en AAN.  
De lamp gaat uit resp. schakelt over op sensormodus.

**Belangrijk:** Het meermalig indrukken van de schakelaar dient snel na elkaar te gebeuren.

### Permanente verlichting

#### 1) Permanente verlichting inschakelen:

Schakelaar 2 x UIT en AAN. De lamp wordt 4 uur lang op permanente verlichting gezet (rode LED achter de lens is aan). Vervolgens schakelt de lamp automatisch weer over op sensormodus (rode LED uit).

#### 2) Permanente verlichting uitschakelen:

Schakelaar 1 x UIT en AAN. De lamp gaat uit resp. schakelt over op sensormodus.

## Reikwijdte-instelling/afstelling ⑪

Bij een montagehoogte van 2,5 m bedraagt de maximale reikwijdte van de sensor 8 m. Afhan- kelijk van de behoefte kan het registratiebereik optimaal worden ingesteld. Het meegeleverde afdekplaatje dient voor het afdekken van een willekeurig aantal lenssegmenten resp. voor het individueel verkorten van de reikwijdte.

Op deze manier worden foutieve schakelingen door bijv. auto's, voetgangers etc. uitgesloten of risicoplekken doelgericht bewaakt. Het afdekplaatje kan langs de inkepingen verticaal en horizontaal worden afgebroken of doorge- knipt. Daarna wordt het eenvoudig op de sensorlens gestoken.

## Technische gegevens

Afmetingen (H x Ø):	82 x 51 mm
Vermogen:	max. 1000 W (gloeilampen)* max. 5 AX (TL-lampen)*
Schakelvermogen:	50 – 240 V~ / 5 A
Stroomtoevoer:	230 – 240 V, 50 Hz
Registratiehoek:	360° met 180° openingshoek
Reikwijdte:	max. 8 m rondom
Sensor:	10 registratiebereiken, 720 schakelzones
Tijdsinstelling:	5 sec. – 20 min.
Schemerinstelling:	2 – 2000 lux
Permanente verlichting:	instelbaar 4 uur
Bescherming (boven/onder):	IP 20
Temperatuurbereik:	-20 °C tot +50 °C

\* VDE-getest

## Storingen

Storing	Oorzaak	Oplossing
Zonder spanning	■ Zekering defect, niet inge- schakeld ■ Kortsluiting	■ Nieuwe zekering, netscha- kelaar inschakelen, kabel controleren met span- ningstester ■ Aansluitingen controleren
Schakelt niet in	■ Bij daglicht, instelling van de schemerschakelaar staat op nachtstand ■ Gloeilamp defect ■ Netschakelaar UIT ■ Zekering defect ■ Registratiebereik niet gericht ingesteld	■ Opnieuw instellen ■ Gloeilampen vervangen ■ Inschakelen ■ Nieuwe zekering, evt. aansluiting controleren ■ Opnieuw afstellen
Schakelt niet uit	■ Permanente beweging in het registratiebereik ■ Aangesloten lamp bevindt zich in het registratiebereik en schakelt door tempera- tuurverandering	■ Bereik controleren en evt. opnieuw instellen resp. afdekken ■ Bereik veranderen resp. afdekken
Schakelt steeds AAN/UIT	■ Aangesloten lamp bevindt zich binnen het registratie- bereik ■ Binnen het registratiebereik houden zich bewegende dieren op	■ Bereik veranderen resp. afdekken, afstand vergroten ■ Bereik veranderen resp. afdekken
Schakelt ongewenst aan	■ Wind beweegt bomen en struiken in het registratie- bereik ■ Registratie van auto's op straat ■ Plotselinge verandering van temperatuur door het weer (wind, regen, sneeuw) of afvoerlucht van ventilatoren, open ramen	■ Bereik veranderen resp. afdekken ■ Bereik veranderen resp. afdekken ■ Bereik veranderen, andere montageplek kiezen
LED knippert snel	■ Overbelastingsbeveiliging geactiveerd	■ Apparaat uitschakelen en na afkoelingsfase weer inschakelen

## Gebruik/onderhoud

De infrarood-sensor is ontwikkeld voor het automatisch schakelen van licht. Het apparaat is niet geschikt voor speciale inbraakalarminstallaties, omdat de hiervoor voorgeschreven sabotagebeveiliging ontbreekt. Weersinvloeden kunnen de functie van de bewegingsmelder beïnvloeden. Bij hevige windvlagen, sneeuw,

regen of hagel kan een foutieve schakeling voorkomen, omdat de plotselinge temperatuurverschillen niet van warmtebronnen onderscheiden kunnen worden. De registratielens kan bij vervuiling met een vochtige doek (zonder reinigingsmiddel) worden schoongemaakt.

## CE Conformiteitsverklaring

Dit product voldoet aan de laagspanningsrichtlijn 2006/95/EG, de EMC-richtlijn 2004/108/EG en de RoHS-richtlijn 2002/95/EG.

## Functiegarantie

Dit STEINEL-product is met grote zorgvuldigheid gefabriceerd, getest op goede werking en veiligheid volgens de geldende voorschriften en vervolgens steekproefsgewijs gecontroleerd. STEINEL verleent garantie op de storingvrije werking. De garantietermijn bedraagt 36 maanden en gaat in op de datum van aanschaf door de klant. Alle klachten, die berusten op materiaal- of fabricagefouten, worden door ons opgelost. De garantie bestaat uit reparatie of vernieuwen van de defecte onderdelen, door ons te beoordelen. Garantie vervalt bij schade aan onderdelen, die aan slijtage onderhevig zijn en bij schade of gebreken, die door ondeskundig gebruik, onderhoud of gebruik van vreemde onderdelen ontstaan. Schade aan andere voorwerpen is uitgesloten van garantie.

De garantie wordt alleen verleend als het niet-gedemonteerde apparaat met korte foutbeschrijving, kassabon of rekening (aankoopdatum en winkeliersstempel), goed verpakt aan het desbetreffende service-adres wordt gestuurd.

### Reparatie-service:

Na afloop van de garantietermijn of bij schade die niet onder de garantie valt, kan ook door ons gerepareerd worden. Gelieve het product goed verpakt aan het dichtstbijzijnde service-adres op te sturen.

**FUNCTIE**  
**36 maanden**  
**GARANTIE**

## I Istruzioni per il montaggio

### Gentili Clienti,

La ringraziamo per la fiducia che ci ha dimostrato acquistando il nuovo sensore a raggi infrarossi STEINEL. Avete scelto un prodotto pregiato di alta qualità che è stato costruito, provato ed imballato con la massima scrupolosità. Vi preghiamo di procedere all'installazione solo dopo aver letto attentamente le presenti istruzioni di

montaggio. Solo un'installazione ed una messa in funzione effettuate a regola d'arte possono infatti garantire un funzionamento affidabile, privo di disturbi e di lunga durata.

Vi auguriamo di essere pienamente soddisfatti del nuovo sensore a raggi infrarossi.

### Il principio

Il sensore da incasso per interni ed esterni ha le dimensioni di una lampadina. Di nuovo sviluppo e orientato senza compromessi alle esigenze di livello professionale: IS D 360, il sensore da incasso adatto a tutti i telai per incasso comunemente reperibili in commercio in quanto ha le dimensioni esterne di una lampadina. L'apparecchio è dotato di pirosonori che rilevano l'invisibile radiazione termica di

corpi in movimento (persone, animali, ecc.). La radiazione termica che viene in tal modo registrata viene convertita in elettricità provocando l'accensione di un'utenza collegata (per es. una lampada). In caso di presenza di ostacoli, come per es. muri o lastre di vetro, la radiazione termica non viene rilevata e pertanto non avviene nessuna accensione.

### ⚠ Avvertenze sulla sicurezza

- In fase di montaggio la linea elettrica deve essere scollegata. Prima del lavoro, occorre pertanto togliere la tensione ed accertare l'assenza di tensione mediante uno strumento di misura della tensione.
- Per l'installazione del sensore da incasso si deve lavorare sull'allacciamento alla rete. Essa deve pertanto essere effettuata da un esperto

con rispetto delle prescrizioni d'installazione e delle condizioni di allacciamento vigenti nel relativo paese. (Ⓢ-VDE 0100, Ⓢ-ÖVE/ÖNORM E8001-1, Ⓢ-SEV 1000)

- Utilizzate solo pezzi originali.
- Le riparazioni devono essere effettuate esclusivamente da persone specializzate.

### Descrizione apparecchio

#### IS D 360

- ① Telaio per incasso nel soffitto
- ② Protezione / Scarico della trazione
- ③ Modulo rete
- ④ Unità sensore

- ⑤ Calotta di copertura
- ⑥ Molla di fissaggio
- ⑦ Regolazione crepuscolare (2 - 2000 Lux)
- ⑧ Regolazione del periodo di accensione (5 sec. - 20 min.)

### Indicazioni per l'installazione

Il luogo di montaggio deve distare almeno 50 cm da un'altra lampada, in quanto l'irraggiamento termico proveniente da quest'ultima può provocare l'intervento del sistema.

S1, S2: Contatti di allacciamento per il funzionamento di apparecchi tra 50 V - 240 V-.

Nel tipo di allacciamento (1) si deve effettuare un cavallottamento (ponte di fili di ferro) da L a S1.

**In tal modo la disinserzione potenziale viene eliminata.**

Il cavo di collegamento alla rete ha 3 fili.

**L** = fase  
**N** = filo neutro  
**PE** = conduttore di protezione (Ⓢ)

## Funzioni

La regolazione delle funzioni può essere effettuata prima dell'applicazione dell'unità sensore. Se dopo l'applicazione dell'unità sensore desiderate modificare nuovamente le impostazioni, dovete dapprima premere il nasello con un cacciavite a punta piatta e rimuovere l'unità sensore (vedi figura).

Con tale operazione l'utenza passa automaticamente al funzionamento continuo. Nell'applicazione dell'unità sensore viene avviata ogni volta una fase di taratura della durata di ca. 45 secondi. Durante questo periodo il LED rosso lampeggia.

Su questo apparecchio vi sono a disposizione due possibilità d'impostazione:

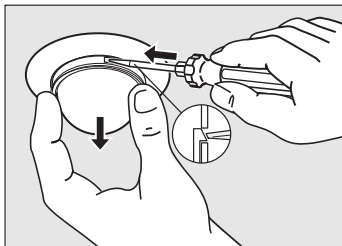

### Regolazione crepuscolare (soglia d'intervento) ⑦

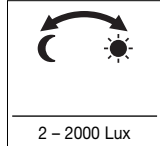

(Impostazione da parte del costruttore: funzionamento con luce diurna 2000 Lux)

La soglia d'intervento del segnalatore di movimento desiderata può essere impostata a regolazione continua da ca. 2 Lux a 2000 Lux. Vite di regolazione su ☀ significa funzionamento con luce diurna ca. 2000 Lux. Vite di regolazione su ☾ significa funzionamento con luce crepuscolare ca. 2 Lux.

Nell'impostazione del segnalatore di movimento per il campo di rilevamento e per il test di funzionamento con luce diurna la vite di regolazione deve trovarsi su ☀.

### Regolazione del periodo di accensione (ritardo dello spegnimento) ⑧

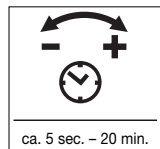

(Impostazione da parte del costruttore: ca. 5 sec.)

La durata del periodo di illuminazione desiderata per la lampada allacciata può essere impostata a regolazione continua tra ca. 5 sec. e max. 20 min.

Vite di regolazione su - significa durata minima, ca. 5 sec., vite di regolazione su + significa durata massima, ca. 20 min. Nell'impostazione del segnalatore di movimento per il campo di rilevamento e per il test di funzionamento si consiglia di impostare la durata minima.

## Funzionamento con luce continua ⑩

Se viene montato un interruttore di rete nella linea di allacciamento alla rete, oltre alle semplici operazioni di accensione e spegnimento sono possibili anche le seguenti funzioni:

### Funzionamento del sensore

**1) Accendere la luce (se la lampada è in posizione OFF):**

Interruttore 1 x OFF e ON.

La lampada rimane accesa per il periodo impostato.

**2) Spegner la luce (se la lampada è in posizione ON):**

Interruttore 1 x OFF e ON.

La lampada si spegne, ossia passa in esercizio sensore.

**Importante:** si consiglia di azionare ripetutamente l'interruttore premendolo rapidamente una volta dietro l'altra.

### Funzionamento a luce continua

**1) Accensione della luce continua:**

Interruttore 2 x OFF e ON. La lampada viene impostata per 4 ore su luce continua (il LED rosso si illumina dietro la lente). Dopo questo periodo di tempo la lampada passa di nuovo automaticamente in esercizio sensore (il LED rosso si spegne).

**2) Disattivazione della funzione luce continua:**

Interruttore 1 x OFF e ON. La lampada si spegne, ossia passa in esercizio sensore.

## Impostazione del campo d'azione/Regolazione ⑪

Supponendo un'altezza di montaggio di 2,5 m il raggio d'azione massimo del sensore è di 8 m. A seconda delle necessità è possibile regolare il campo di rilevamento in modo ottimale. La calotta di copertura fornita in dotazione serve a coprire una quantità qualsiasi di segmenti di lente e pertanto ad accorciare individualmente il raggio d'azione. In tal

modo è possibile escludere interventi a sproposito a causa per .es. di auto, passanti, ecc. o controllare in modo mirato punti pericolosi. La calotta di copertura può venire separata lungo le scanalature divisorie predisposte in verticale e in orizzontale e venire applicata sulla lente del sensore.

## Dati tecnici

Dimensioni (A x Ø):	82 x 51 mm
Potenza:	max. 1000 W (lampadine)* max. 5 AX (lampade fluorescenti)*
Carico:	50 - 240 V- / 5 A
Allacciamento alla rete:	230 - 240 V, 50 Hz
Angolo di rilevamento:	360° con angolo di apertura 180°
Raggio d'azione:	max. 8 m
Sistema sensore:	10 campi di rilevamento, 720 zone di commutazione
Regolazione tempo:	5 sec - 20 min
Regolazione crepuscolare:	2 - 2000 lux
Luce continua:	commutabile 4 ore
Grado di protezione (in alto/in basso):	IP 20
Campo di temperatura:	-20 °C a +50 °C

\* certificato dal VDE

Disturbi di funzionamento		
Disturbo	Causa	Rimedi
Senza tensione	<ul style="list-style-type: none"> <li>■ fusibile guasto, non acceso</li> <li>■ corto circuito</li> </ul>	<ul style="list-style-type: none"> <li>■ nuovo fusibile, accendete l'interruttore, controllate la linea con un voltmetro</li> <li>■ controllate gli allacciamenti</li> </ul>
Non si accende	<ul style="list-style-type: none"> <li>■ nel funzionamento con luce diurna la regolazione di luce crepuscolare è impostata su funzionamento di notte</li> <li>■ lampadina guasta</li> <li>■ interruttore spento</li> <li>■ fusibile guasto</li> <li>■ campo di rilevamento non mirato</li> </ul>	<ul style="list-style-type: none"> <li>■ effettuate una nuova impostazione</li> <li>■ sostituite le lampadine</li> <li>■ accendete</li> <li>■ sostituite il fusibile, controllate eventualmente l'allacciamento</li> <li>■ effettuate una nuova regolazione</li> </ul>
Non si spegne	<ul style="list-style-type: none"> <li>■ movimento continuo nel campo di rilevamento</li> <li>■ la lampada attivata si trova nel campo di rilevamento e si riaccende ogni volta che si verifica un cambiamento di temperatura</li> </ul>	<ul style="list-style-type: none"> <li>■ controllate il campo ed eventualmente effettuate una nuova regolazione o applicate la copertura</li> <li>■ modificate o coprite il campo</li> </ul>
L'apparecchio si accende e si spegne continuamente	<ul style="list-style-type: none"> <li>■ la lampada allacciata si trova all'interno del campo di rilevamento</li> <li>■ vi sono animali che si muovono nel campo di rilevamento</li> </ul>	<ul style="list-style-type: none"> <li>■ modificate ossia coprite il campo, aumentate la distanza</li> <li>■ modificate ossia coprite il campo</li> </ul>
L'apparecchio si accende involontariamente	<ul style="list-style-type: none"> <li>■ il vento muove alberi e cespugli nel campo di rilevamento</li> <li>■ rilevamento della presenza di automobili sulla strada</li> <li>■ improvviso sbalzo di temperatura dovuto alle condizioni atmosferiche (vento, pioggia, neve) o ad aria di scarico proveniente da ventilatori, finestre aperte</li> </ul>	<ul style="list-style-type: none"> <li>■ modificate ossia coprite il campo</li> <li>■ modificate ossia coprite il campo</li> <li>■ modificate il campo, spostate il punto d'installazione</li> </ul>
Il LED lampeggia rapidamente	<ul style="list-style-type: none"> <li>■ protezione contro i sovraccarichi attivata</li> </ul>	<ul style="list-style-type: none"> <li>■ spegnete l'apparecchio e riaccedetelo quando si è raffreddato</li> </ul>

## Funzionamento/Cura

Il sensore a raggi infrarossi è adatto all'accensione automatica della luce. L'apparecchio non è predisposto per speciali allarmi antifurto, in quanto manca la sicurezza contro il sabotaggio prescritta in tali casi. Le condizioni atmosferiche possono influenzare il funzionamento del segnalatore di movimento. In caso di forti raffiche di vento, neve, pioggia o gran-

dine si può verificare un intervento a sproposito, in quanto l'apparecchio non può riconoscere che gli improvvisi sbalzi di temperatura provocati da tali fenomeni non provengono da fonti di calore che esso ha il compito di rilevare. In caso la lente di rilevamento fosse sporca, pulitela con un panno umido (senza utilizzare detergenti).

## CE Dichiarazione di conformità

Questo prodotto è conforme alla direttiva sulla bassa tensione 06/95/CE, alla direttiva sulla compatibilità elettromagnetica 04/108/CE nonché alla direttiva

02/95/CE sulla restrizione dell'uso di determinate sostanze pericolose nelle apparecchiature elettriche ed elettroniche.

## Garanzia di funzionamento

Questo prodotto STEINEL viene prodotto con la massima cura, con controlli di funzionamento e del grado di sicurezza in conformità alle norme vigenti in materia; vengono poi effettuati collaudi con prove a campione. STEINEL garantisce la perfetta qualità ed il funzionamento. La garanzia si estende a 36 mesi ed inizia il giorno d'acquisto da parte dell'utilizzatore finale. Noi eliminiamo difetti riconducibili al materiale o alla fabbricazione; la prestazione della garanzia consiste a nostra scelta nella riparazione o nella sostituzione dei pezzi difettosi. In caso di danni a pezzi soggetti ad usura nonché di danni e difetti che si presentano a causa di un trattamento o una manutenzione inadeguati o dell'utilizzo di pezzi non originali, non viene prestata alcuna garanzia. Sono esclusi dal diritto di garanzia gli ulteriori danni conseguenti su oggetti estranei.

La garanzia viene prestata solo se l'apparecchio viene rispedito al centro di assistenza competente non smontato, ben imballato e accompagnato da una breve descrizione del difetto e dallo scontrino di cassa o dalla fattura (con indicazione della data dell'acquisto e con il timbro del rivenditore).

### Centro assistenza tecnica:

Con periodo di garanzia scaduto e nel caso di difetti che non danno diritto a prestazioni di garanzia, il nostro centro di assistenza esegue le relative riparazioni. Inviare il prodotto ben imballato, al più vicino centro di assistenza.

**GARANZIA**  
**36 mesi**  
**sulle funzioni**

## E Instrucciones de montaje

### Apreciado cliente:

Muchas gracias por la confianza que nos ha dispensado al comprar este nuevo sensor infrarrojo STEINEL. Se ha decidido por un producto de alta calidad, producido, probado y embalado con el mayor cuidado. Le rogamos se familiarice con estas instrucciones de montaje antes de instalarlo.

Sólo una instalación y puesta en funcionamiento adecuadas garantizarán un servicio prolongado, eficaz y sin alteraciones.

Le deseamos que disfrute durante mucho tiempo con su nuevo sensor infrarrojo.

### El concepto ⑨

Un sensor montado para interiores y exteriores en el tamaño de una bombilla. De nuevo desarrollo y orientado sin compromiso a las necesidades de los profesionales: IS D 360, el sensor que puede montarse en cualquier marco de montaje habitual gracias a que tiene las dimensiones externas de una bombilla. Este aparato va equipado con sensores piroeléctri-

cos que registran la radiación térmica invisible de objetos en movimiento (personas, animales etc.). Esta radiación térmica registrada se transforma electrónicamente, activando un consumidor conectado (p. ej. una lámpara). Obstáculos como paredes o cristales impiden la detección de una radiación térmica, con lo cual no se produce ningún tipo de activación.

### ! Indicaciones de seguridad

- Para el montaje, el cable eléctrico a enchufar deberá estar sin tensión. Por tanto, desconecte primero la corriente y compruebe que no hay tensión utilizando un comprobador de tensión.
- La instalación del sensor supone un trabajo en la red eléctrica. Por tanto, debe realizarla un especialista de acuerdo con las normati-

vas de instalación específicas de cada país. (Ⓢ-VDE 0100, Ⓢ-ÖVE/ÖNORM E8001-1, Ⓢ-SEV 1000)

- ¡Utilice sólo piezas de repuesto originales!
- ¡Las reparaciones deben ser realizadas sólo por empresas especializadas!

### Descripción del aparato

#### IS D 360

- ① Marco de montaje para techos
- ② Tapa / Descarga de tracción
- ③ Módulo de red
- ④ Unidad del sensor

- ⑤ Cubierta
- ⑥ Resorte de fijación
- ⑦ Regulación crepuscular (2 - 2000 Lux)
- ⑧ Temporización (5 seg. - 20 min.)

### Indicaciones de instalación

El lugar de montaje debe hallarse a una distancia mínima de 50 cm de cualquiera lámpara debido a que la radiación térmica de la misma puede hacer que se active erróneamente el sensor.

S1, S2: Contactos de conexión para aparatos entre 50 V - 240 V-.

Con tipo de conexión (1) se ha de colocar un puente de hilo de L hacia S1

**Con ello queda anulada la separación de potencial.**

El cable de alimentación de red consta de 3 conductores:

- L = Fase
- N = Conductor neutro
- PE = Toma de tierra (Ⓢ)

## Funciones

Las funciones pueden regularse antes de conectar la unidad del sensor. Para cambiar las regulaciones de la unidad del sensor después de conectarlo, accione primero la lengüeta de encastre con un destornillador de boca plana y extraiga la unidad del sensor (véase fig.).

En este proceso el receptor conmuta automáticamente al modo de funcionamiento permanente. Al conectar la unidad del sensor se iniciará una fase de medición de 45 segundos aproximadamente. Durante este periodo el LED rojo se enciende intermitentemente.

El aparato permite cambiar dos regulaciones:

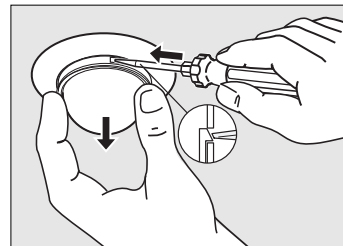

### Regulación crepuscular (umbral de respuesta) ⑦

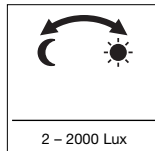

(regulación de fábrica: funcionamiento a la luz del día 2000 Lux)

El umbral de respuesta deseado del detector de movimiento puede regularse continuamente desde 2 Lux hasta 2000 Lux. El ajuste ☀ equivale a un funcionamiento a la luz del día de aprox. 2000 Lux, y el ajuste ☾ equivale a un funcionamiento crepuscular de aprox. 2 Lux.

Para la regulación del campo de detección del detector de movimiento y para la prueba de funcionamiento a la luz del día, el tornillo de ajuste debe hallarse en ☀.

### Temporización (retardo de desconexión) ⑧

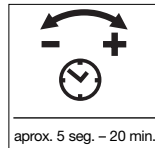

(regulación de fábrica: aprox. 5 seg.)

El período de alumbrado deseado de la lámpara conectada puede regularse continuamente desde aprox. 5 seg. hasta 20 min. como máximo.

El ajuste - significa la duración mínima, aprox. 5 seg., y el ajuste + significa la duración máxima, aprox. 20 min.

Para la regulación del campo de detección y para la prueba de funcionamiento del detector de movimiento se recomienda ajustar el tiempo mínimo.

## Función de alumbrado permanente ⑩

Si se monta un interruptor en el cable de alimentación de red, además de la simple función de encendido y apagado puede disponerse de las siguientes funciones:

### Funcionamiento de sensor

**1) Conectar la luz (si la lámpara está en OFF):** Pulse el interruptor OFF y ON una vez.

La lámpara queda encendida durante el tiempo definido.

**2) Desconectar la luz (si la lámpara está en ON):**

Pulse el interruptor OFF y ON una vez.

La lámpara se apaga o pasa a funcionamiento de sensor.

**Importante:** La activación repetida del interruptor debe realizarse en una sucesión rápida.

### Alumbrado permanente

**1) Conectar alumbrado permanente:**

Pulse el interruptor OFF y ON dos veces. La lámpara se enciende de modo permanente por un período de 4 horas ( el LED rojo - detrás de la lente - se enciende). A continuación pasa de nuevo automáticamente a funcionamiento de sensor (el LED rojo se apaga).

**2) Desconectar alumbrado permanente:**

Pulse el interruptor OFF y ON una vez.

La lámpara se apaga o pasa a funcionamiento de sensor.

## Regulación del alcance / ajuste ⑪

Partiendo del supuesto de una altura de montaje de 2,5 m, el alcance de detección máximo del sensor es de 8 m. Según la necesidad se puede optimizar el campo de detección.

La cubierta adjunta sirve para cubrir tantos segmentos individuales de lentes como se desee, o bien para acortar individualmente el

alcance de detección. De este modo se evitan conmutaciones de fallo debido p. ej. el paso de vehículos, transeúntes, etc. o para controlar de forma directa los puntos de riesgo. La cubierta puede cortarse por la división preranurada en sentido horizontal o vertical para colocarla sobre la lente del sensor.

## Datos técnicos

Dimensiones (alt x Ø):	82 x 51 mm
Potencia:	máx. 1000 W (bombillas)* máx. 5 AX (lámparas fluorescentes)*
Potencia de ruptura:	50 – 240 V~ / 5 A
Tensión de alimentación:	230 – 240 V, 50 Hz
Ángulo de detección:	360° con ángulo de apertura de 180°
Alcance:	máx. 8 m de radio
Análisis sensorio:	10 campos de detección, 720 zonas de conmutación
Temporización:	5 seg. – 20 min.
Regulación crepuscular:	2 – 2000 Lux
Alumbrado permanente:	conmutable, 4 horas
Índice de protección (superior/inferior):	IP 20
Campos de temperatura :	-20 °C hasta +50 °C

\* Homologado VDE

## Fallos de funcionamiento

Fallo	Causa	Solución
No tiene tensión	<ul style="list-style-type: none"> <li>■ Fusible defectuoso, interruptor en OFF</li> <li>■ Cortocircuito</li> </ul>	<ul style="list-style-type: none"> <li>■ Cambiar fusible, poner interruptor en ON, comprobar la línea de alimentación con un comprobador de tensión</li> <li>■ Comprobar conexiones</li> </ul>
No se enciende	<ul style="list-style-type: none"> <li>■ En funcionamiento a la luz del día, regulación crepuscular ajustada para funcionamiento nocturno</li> <li>■ Bombilla defectuosa</li> <li>■ Interruptor en OFF</li> <li>■ Fusible defectuoso</li> <li>■ Campo de detección sin regulación selectiva</li> </ul>	<ul style="list-style-type: none"> <li>■ Volver a ajustar</li> <li>■ Cambiar bombilla</li> <li>■ Conectar</li> <li>■ Cambiar fusible y dado el caso comprobar conexión</li> <li>■ Volver a regulara</li> </ul>
No se apaga	<ul style="list-style-type: none"> <li>■ Movimiento permanente en el campo de detección</li> <li>■ La lámpara conectada se halla en el campo de detección y se vuelve a conectar cuando cambia la temperatura</li> </ul>	<ul style="list-style-type: none"> <li>■ Controlar el campo de detección y dado el caso regular de nuevo o bien cubrir partes del sensor</li> <li>■ Reajustar campo de detección o bien cubrir partes del sensor</li> </ul>
Se enciende y apaga continuamente	<ul style="list-style-type: none"> <li>■ La lámpara conectada se halla en el campo de detección</li> <li>■ Animales en movimiento en el campo de detección</li> </ul>	<ul style="list-style-type: none"> <li>■ Reajustar campo de detección o bien cubrir partes del sensor, aumentar distancia</li> <li>■ Reajustar campo de detección o bien cubrir partes del sensor</li> </ul>
Se enciende inoportunamente	<ul style="list-style-type: none"> <li>■ El viento mueve árboles y matorrales en el campo de detección</li> <li>■ Detección de automóviles en la calle</li> <li>■ Cambio de temperatura repentino debido a las condiciones atmosféricas (viento, lluvia, nieve) o a ventiladores o ventanas abiertas</li> </ul>	<ul style="list-style-type: none"> <li>■ Reajustar campo de detección o bien cubrir partes del sensor</li> <li>■ Reajustar campo de detección o bien cubrir partes del sensor</li> <li>■ Modificar campo de detección, cambiar lugar de montaje</li> </ul>
El LED se enciende intermitentemente de forma rápida	<ul style="list-style-type: none"> <li>■ Protección contra sobrecargas activada</li> </ul>	<ul style="list-style-type: none"> <li>■ Desconectar aparato, dejar enfriar y volver a conectar</li> </ul>

## Funcionamiento/Cuidados

El sensor infrarrojo sirve para encender la luz automáticamente. No es apto para alarmas antirrobo especiales debido a que carece de la seguridad antisabotaje prescrita para las mismas. Las condiciones meteorológicas pueden afectar al funcionamiento del detector de movimientos. Fuertes ráfagas de viento, la nieve,

la lluvia y el granizo pueden provocar una activación, al no ser posible distinguirse entre cambios de temperatura repentinos y fuentes térmicas. El lente de detección puede limpiarse con un paño húmedo (sin detergente) cuando esté sucio.

## CE Declaración de conformidad

Este producto cumple con la directiva para baja tensión 06/95/CE, la directiva CEM 04/108/CE así como la directiva

RoHS (limitación de sustancias peligrosas) 02/95/CE.

## Garantía de funcionamiento

Este producto STEINEL ha sido elaborado con el máximo esmero, habiendo pasado los controles de funcionamiento y seguridad previstos por las disposiciones vigentes, así como un control adicional de muestreo al azar. Steinel garantiza el perfecto estado y funcionamiento. El período de garantía es de 36 meses comenzando el día de la venta al consumidor y cubre los defectos de material y fabricación. La prestación de la garantía se efectúa mediante la reparación o el cambio de las piezas defectuosas a elección de STEINEL. La prestación de garantía queda anulada para daños producidos en piezas de desgaste y daños y defectos originados por uso o mantenimiento inadecuados o por el uso de piezas no originales. Quedan excluidos de la garantía los daños consecuenciales causados en objetos ajenos.

Sólo se concede la garantía si se envía el aparato sin desarmar con una breve descripción del fallo, ticket de caja o factura (con fecha de compra y sello del comercio), bien empaquetado, al centro de servicio correspondiente.

### Servicio de reparación:

Una vez transcurrido el período de garantía o en caso de defectos no cubiertos por la misma, las reparaciones las lleva a cabo nuestro departamento técnico. Rogamos envíen el producto bien embalado a la dirección indicada.

**GARANTÍA**  
**36 meses**  
**DE FUNCIONAMIENTO**

## P Instruções de montagem

### Estimado cliente,

agradecemos-lhe a confiança depositada em nós ao comprar o seu novo sensor de infravermelhos da STEINEL. Trata-se de um produto de elevada qualidade produzido, testado e embalado com o máximo cuidado.

Antes de proceder à instalação, familiarize-se com estas instruções. Só uma instalação e colocação em

funcionamento correctas podem garantir a longevidade do produto e um funcionamento fiável e isento de falhas.

Fazemos votos que tenha prazer ao trabalhar com o seu novo sensor de infravermelhos.

### O princípio

O sensor encastrável para o interior e exterior com dimensões idênticas às dum lâmpada. Conceção nova e adaptação perfeita às necessidades dos utilizadores profissionais: IS D 360, o sensor encastrável que cabe em todos os frisos de instalação convencionais porque tem as mesmas dimensões exteriores dum lâmpada. O aparelho está equipado com sensores pirlétricos que detectam a

radiação térmica invisível proveniente de corpos em movimento (pessoas, animais, etc.). A radiação térmica registada é transformada por via electrónica e liga um consumidor que esteja conectado (p. ex. um candeeiro). Os obstáculos, como p. ex. muros ou vidros, não permitem a deteção de radiações térmicas, impossibilitando a comutação.



### Considerações em matéria de segurança

- Durante a montagem, o cabo eléctrico a conectar deve estar isento de tensão. Para tal, desligar primeiro a corrente e verificar se não há tensão, usando um medidor de tensão.
- A instalação do sensor encastrável consiste essencialmente em lidar com tensão de rede. Por esse motivo, terá de ser realizada por um profis-

sional segundo as respectivas prescrições de instalação e condições de conexão habituais nos diversos países. (⊖- VDE 0100, ⊕-ÖVE/ÖNORM E8001-1, ⊕-SEV 1000)

- Use unicamente peças de reposição originais.
- Quaisquer reparações só devem ser realizadas por oficinas especializadas.

### Descrição do aparelho

#### IS D 360

- ① Friso de instalação no tecto
- ② Cobertura / descarga de tracção
- ③ Módulo alimentador de rede
- ④ Unidade sensórica

- ⑤ Pala
- ⑥ Mola de fixação
- ⑦ Regulação crepuscular (2 – 2000 lux)
- ⑧ Ajuste do tempo (5 seg. – 20 min.)

### Instruções de instalação

O local de montagem deve encontrar-se a uma distância mínima de 50 cm de outro candeeiro, pois a radiação térmica pode ocasionar a activação errada do sensor.

S1, S2: contactos de ligação para trabalhar com aparelhos entre 50 V – 240 V-.

No caso do tipo de conexão (1) é preciso pontear com um arame de L para S1.

**Assim, é anulado o corte de potencial.**

O cabo proveniente da rede é formado por um cabo de 3 fios:

- L = fase
- N = condutor neutro
- PE = condutor terra (⊕)

## Funções

O ajuste das funções pode ser realizado antes de colocar a unidade sensórica. Se depois de colocar a unidade sensórica quiser modificar mais uma vez os ajustes, afaste primeiro a patilha de fixação com uma chave de fendas e retire a unidade sensórica (v. fig.).

O consumidor passa automaticamente para funcionamento permanente. Cada vez que se coloca a unidade sensórica, é iniciada uma fase de medição de referência de aprox. 45 segundos. Entretanto, o LED vermelho está intermitente.

Existem duas possibilidades de ajuste do aparelho:

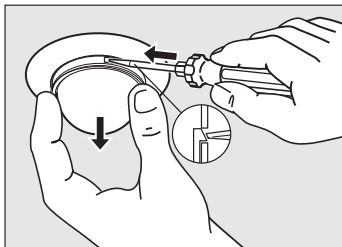

## Regulação crepuscular (limiar de resposta) ⑦

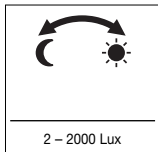

(Regulação de fábrica: regime diurno 2000 lux)

O limiar de resposta desejado do detector de movimentos pode ser ajustado continuamente de aprox. 2 a 2000 lux. Estando o parafuso de ajuste em ☀: regime diurno de aprox. 2000 lux. Estando o parafuso de ajuste em ☾: regime nocturno de aprox. 2 lux.

Para regular o detector de movimentos no que se refere à área de detecção e proceder ao teste de funcionamento à luz do dia, o parafuso de ajuste tem de estar em ☀.

## Ajuste do tempo (retardamento na desoperação) ⑧

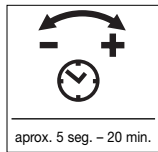

(Regulação de fábrica: aprox. 5 seg.)

A duração desejada da luz da lâmpada conectada pode ser ajustada progressivamente entre aprox. 5 seg. e, no máx., 20 min.

Parafuso em - significa tempo mais curto, aprox. 5 seg.; parafuso em + significa tempo mais longo, aprox. 20 min. Ao realizar o ajuste do detector de movimentos no que se refere à área de detecção e ao teste de funcionamento, recomendamos ajustar o tempo mais curto.

## Função de iluminação permanente ⑩

Se for montado um interruptor de corrente no cabo proveniente da rede, além das meras funções de ligar e desligar da lâmpada conectada, ainda são

possíveis as funções seguidamente enunciadas: **Importante:** A activação repetida do interruptor deve efectuar-se com intervalos mínimos

### Funcionamento do sensor

#### 1) Ligar a luz (estando lâmpada DESLIGADA):

Interruptor 1 vez DESLIGA e LIGA.

A lâmpada fica acesa durante o tempo predefinido.

#### 2) Desligar a luz (estando a lâmpada LIGADA):

Interruptor 1 vez DESLIGA e LIGA.

A lâmpada desliga-se ou passa para o funcionamento de sensor.

### Funcionamento de luz permanente

#### 1) Ligar a luz permanente:

Interruptor 2 vezes DESLIGA e LIGA. A lâmpada é ligada por 4 horas em modo de luz permanente (LED vermelho por detrás da lente acende). A seguir, passa automaticamente para o funcionamento de sensor (LED vermelho apaga)

#### 2) Desligar a luz permanente:

Interruptor 1 vez DESLIGA e LIGA. A lâmpada desliga-se ou passa para o funcionamento de sensor.

## Regulação do alcance / Ajuste ⑪

Assumindo uma altura de montagem de 2,5 m, o alcance máximo do sensor comporta 8 m. Consoante a necessidade, a área de detecção pode ser ajustada com precisão. A pala fornecida juntamente serve para cobrir o número de segmentos de lente necessários para reduzir o alcance conforme se

deseja. Deste modo, podem evitar-se activações erradas provocadas p. ex. por automóveis, pessoas a passar, etc. ou então monitorar pontos de perigo específicos. A pala pode ser separada pelas divisões pré-marcadas na vertical e na horizontal e depois colocada na lente do sensor.

## Dados técnicos

Dimensões (alt. x Ø):	82 x 51 mm
Potência:	máx. 1000 W (lâmpadas incandescentes)* máx. 5 AX (lâmpadas fluorescentes)*
Potência:	50 - 240 V- / 5 A
Ligação à rede:	230 - 240 V, 50 Hz
Ângulo de detecção:	360° com ângulo de abertura de 180°
Alcance:	máx. num raio de 8 m
Sistema sensórico:	10 áreas de detecção, 720 zonas de comutação
Ajuste do tempo:	5 seg. - 20 min.
Regulação crepuscular:	2 - 2000 Lux
Luz permanente:	comutável, 4 horas
Grau de protecção (cima/baixo):	IP 20
Margem de temperatura:	-20 °C até +50 °C

\* homologação VDE

Falhas de funcionamento		
Falha	Causa	Solução
Sem tensão	<ul style="list-style-type: none"> <li>■ Fusível queimado, não ligado</li> <li>■ Curto-circuito</li> </ul>	<ul style="list-style-type: none"> <li>■ Fusível novo, ligar o interruptor de rede, verificar o condutor com medidor de tensão</li> <li>■ Verificar as conexões</li> </ul>
Não liga	<ul style="list-style-type: none"> <li>■ Em regime diurno, regulação crepuscular encontra-se em regime nocturno</li> <li>■ Lámpada incandescente fundida</li> <li>■ Interruptor de rede DESLIGADO</li> <li>■ Fusível fundido</li> <li>■ Área de detecção ajustada incorrectamente</li> </ul>	<ul style="list-style-type: none"> <li>■ Reajustar</li> <li>■ Substituir lâmpadas incandescentes</li> <li>■ Ligar</li> <li>■ Fusível novo, verificar eventualmente a conexão</li> <li>■ Reajustar</li> </ul>
Não desliga	<ul style="list-style-type: none"> <li>■ Movimento constante na área de detecção</li> <li>■ O candeeiro ligado está dentro da área de detecção e volta a ligar, devido a alteração térmica</li> </ul>	<ul style="list-style-type: none"> <li>■ Examinar a área e eventualmente reajustar ou cobrir com pala</li> <li>■ Modificar a área ou cobrir com pala</li> </ul>
Está sempre a LIGAR/DESLIGAR	<ul style="list-style-type: none"> <li>■ O candeeiro ligado está dentro da área de detecção</li> <li>■ Encontram-se animais em movimento dentro da área de detecção</li> </ul>	<ul style="list-style-type: none"> <li>■ Modificar a área ou cobrir com pala, aumentar a distância</li> <li>■ Modificar a área ou cobrir com pala</li> </ul>
Liga inadvertidamente	<ul style="list-style-type: none"> <li>■ O vento agita árvores e arbustos na área de detecção</li> <li>■ São detectados automóveis a passar na estrada</li> <li>■ Alteração térmica súbita devido a influências climáticas (vento, chuva, neve) ou ar evacuado de ventiladores, janelas abertas</li> </ul>	<ul style="list-style-type: none"> <li>■ Modificar a área ou cobrir com pala</li> <li>■ Modificar a área ou cobrir com pala</li> <li>■ Modificar a área, mudar para outro local de montagem</li> </ul>
LED pisca rapidamente	<ul style="list-style-type: none"> <li>■ Protecção de sobrecarga disparou</li> </ul>	<ul style="list-style-type: none"> <li>■ Desligar o aparelho, deixar arrefecer e voltar a ligar</li> </ul>

## Funcionamento/conservação

O sensor de infravermelhos é adequado para a activação automática de luzes. O aparelho não se adequa a sistemas de alarme anti-roubo especiais, uma vez que não está garantida a protecção contra sabotagem exigida por lei. As influências climáticas podem deteriorar o funcionamento do detector de movimentos. As rajadas fortes de vento, a neve,

a chuva e o granizo podem causar uma activação errada, porque o sistema não consegue distinguir entre alterações súbitas de temperatura e irradiação proveniente de fontes de calor. Se estiver suja, a lente de detecção pode ser limpa com um pano húmido (sem usar produtos de limpeza).

## CE Declaração de conformidade

Este produto cumpre as directivas "Baixa tensão" 06/95/CE, "Compatibilidade electromagnética" 04/108/CE e "Redução de substâncias perigosas" 02/95/CE.

## Garantia de funcionamento

Este produto STEINEL foi fabricado com todo o zelo e o seu funcionamento e segurança verificados, de acordo com as normas em vigor, e sujeito a um controlo por amostragem aleatória. A STEINEL garante o bom estado e o bom funcionamento do aparelho. O prazo de garantia é de 36 meses a contar da data de compra. Eliminamos falhas relacionadas com defeitos de material ou de fabrico. A garantia inclui a reparação ou a substituição das peças com defeito, de acordo com o nosso critério, estando excluídas as peças sujeitas a desgaste, os danos e as falhas originados por uma utilização ou manutenção incorrecta ou por utilização de peças de terceiros. Excluem-se igualmente os danos provocados noutros objectos estranhos ao aparelho.

Os serviços previstos na garantia só serão prestados caso o aparelho seja apresentado bem embalado no respectivo serviço de assistência técnica, devidamente montado e acompanhado do talão da caixa ou da factura (data da compra e carimbo do revendedor) e duma pequena descrição do problema.

### Serviço de reparação:

Depois de expirado o prazo de garantia ou em caso de falha não abrangida pela garantia, o nosso serviço de assistência técnica encarregar-se-á da reparação do seu aparelho. Basta enviar o produto bem acondicionado ao nosso centro de assistência técnica mais próximo de si.

**GARANTIA**  
**36 meses**  
**DE FUNCIONAMENTO**

## S Montageanvisning

### Bäste kund!

Vi tackar för det förtroende du har visat oss genom köpet av din IR-sensor från STEINEL. Du har bestämt dig för en förstklassig kvalitetsprodukt, som har tillverkats, provats och förpackats med största omsorg. Vi ber dig att noga läsa igenom denna montageanvisning innan du installerar sensorn.

Korrekt installation och idrifttagning är en förutsättning för långvarig, tillförlitlig och störningsfri drift.

Vi hoppas att du får stor nytta av din nya IR-sensor från STEINEL.

### Princip ⑨

IS D 360 är en nyutvecklad sensor för inbyggnad som passar tillsammans med alla täckramar för inbyggnads-spotar. Den är avsedd för inom- och utomhusbruk och har lika mått som en halogenljuslåda.

IS D 360 är försedd med pyrosensorer, som känner av den osynliga värmestrålningen från

kroppar i rörelse (människor, djur etc). Den registrerade värmestrålningen omvandlas på elektronisk väg och tänds automatiskt en ansluten belastning (t.ex. en lampa). Murar, fönsterrutor och liknande hindrar värmestrålningen från att nå fram till sensorn varvid belysningen inte tänds.

### ⚠ Säkerhetsanvisningar

- Inkoppling måste utföras i spänningsfritt tillstånd. Bryt strömmen och kontrollera med spänningsprovare att alla parter är spänningslösa.
- Eftersom sensorn installeras till nätspänningen måste arbetet utföras på ett

fackmannamässigt sätt och enligt gällande installationsföreskrifter.

- Använd endast original reservdelar
- Reparera inte produkten själv. Reparationer får endast utföras av behöriga verkstäder

### Produktbeskrivning

#### IS D 360

- ① Täckram
- ② Täckbricka med dragavlastning
- ③ Nät-modul
- ④ Sensor-enhet

- ⑤ Täckska
- ⑥ Monteringsfjäder
- ⑦ Skymningsinställning (2 – 2000 lux)
- ⑧ Tidsinställning (5 sek. – 20 min.)

### Installation

Monteringsplatsen skall vara minst 50 cm från belysning eftersom värmestrålningen från belysningen kan orsaka felaktiga detekteringar av sensorn.

S1, S2: Plintar för anslutning av laster 50 V – 240 V-.

Vid anslutning enligt exempel (1) måste man bygla mellan L och S1.

**Då är tändtråden inte längre potentialfri.**

Nätledningen består av en 2-3 ledarkabel:

**L** = Fas

**N** = Nollledare

**PE** = Skyddsledare ⚡

### Funktioner

Inställning av funktioner kan göras genom att ta bort sensor-enheten. Genom att trycka in snäpplåset med en spårskruvmejsel, kan man enkelt ta bort sensor-enheten (se bild).

När sensor-enheten tas bort kommer anslutna externa laster (lampor) automatiskt att starta. Varje gång sensor-enheten tas bort startar också en ca 45 sek lång mätperiod.

Två olika inställningsmöjligheter finns till sensorn:

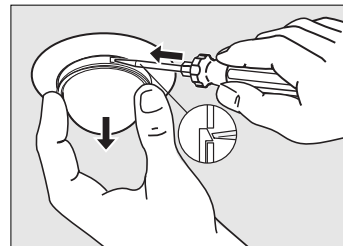

### Skymningsinställning (aktiveringströskel) ⑦

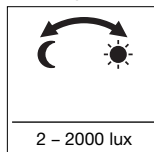

(Leveransinställning: drift i dagsljus 2000 lux)

Önskad aktiveringströskel för sensorn kan ställas in steglöst från ca. 2 lux till 2000 lux. Ställskruven på ☀ ändläge betyder dagsljusdrift ca 2000 Lux. Ställskruven på ☾ betyder skymningsdrift ca 2 Lux.

Vid inställning av bevakningsområdet och för funktionstest vid dagsljus måste ställskruven vara inställd på ☀.

### Tidsinställning (frånslagsfördröjning) ⑧

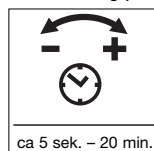

(Leveransinställning: ca 5 sek.)

Den önskade efterlystiden kan ställas in steglöst mellan ca 5 sek – max 20 min.

Ställskruven på – ger den kortaste tiden ca 5 sekunder och ställskruven på + ger den längsta tiden ca 20 minuter. Vid inställning av bevakningsområdet och för funktionstest är det lämpligast att den kortaste tiden är inställd.

## Permanent ljus ⑩

Om man kopplar en brytare på nätkabeln innan sensorn så är nedan beskrivna funktioner möjliga.

### Sensordrift

#### 1. Tända ljuset (när ljuset är släckt)

Tryck 1 x AV/PÅ.

Ljuset lyser enligt den inställda tidsinställningen.

#### 2. Släcka ljuset (när ljuset är tätt)

Tryck 1 x AV/PÅ.

Anslutna lampor övergår till sensordrift.

**Viktigt:** Tändningar och släckningar måste ske snabbt efter varandra.

### Permanent ljus

#### 1. Tända ljuset

Tryck 2 x AV/PÅ. De anslutna lamporna lyser i 4 timmar med fast sken (röd LED lyser under linsen). Därefter återgår sensorn automatiskt till sensordrift. (röd LED släckt).

#### 2. Släcka ljuset

Tryck 1 x AV/PÅ. Anslutna lampor övergår till sensordrift.

## Inställning / justering av räckvidd ⑫

Vid den rekommenderade montagehöjden på 2,5 m uppnås en maximal räckvidd på cirka 8 meter. Bevakningsområdet kan optimalt ställas in efter önskemål. Med hjälp av de medföljande täckplattorna kan önskat antal linssegment avskämmas för att individuellt förkorta räckvidden. Därmed undviks feldekte-

teringar som orsakas av t ex bilar, människor som passerar på en väg eller andra utsatta områden. Täckplattorna kan brytas av eller klippas till med en sax längs de sparade indelningarna i lodräta eller vågräta och därefter placeras på sensorlinsen.

## Tekniska data

Mått(H x Ø):	82 x 51 mm
Belastning:	max 1000 W (ohmsk last t.ex glödljus)* max 5 st (kompaktlysrör)*
Belastning:	50 – 240 V ~ / 5A
Spänning:	230 – 240 V, 50 Hz
Bevakningsvinkel:	360° med öppningsvinkel 180°
Räckvidd:	max. 8 m runtom
Sensorik:	10 bevakningsnivåer, 720 kopplingszoner
Tidsinställning:	5 sek – 20 min
Skymningsinställning:	2 – 2000 Lux
Permanent ljus:	4 timmar genom manövrering av nätbrytare
Skyddsklass:	IP 20
Temperaturområde:	-20° C till + 50° C

\* VDE-testad

## Driftstörningar

Störning	Orsak	Åtgärd
Sensorn utan spänning	■ Defekt säkring, sensorn ej inkopplad, avbrott i kabel ■ Kortslutning	■ Byt säkring, slå till spänningen. Testa med spänningsprovare ■ Kontrollera anslutningar
Sensorn tänder inte	■ Skymningsnivån felinställd ■ Ljuskällor trasiga ■ Strömbrytaren frånslagen ■ Defekt säkring ■ Bevakningsområdet felinställt	■ Ändra inställning ■ Byt ljuskälla ■ Slå till strömbrytaren ■ Byt säkring, ev. kontrollera anslutningar ■ Ändra bevakningsområdet
Sensorn släcker inte	■ Ständig rörelse i bevakningsområdet ■ Inkopplade lampor befinner sig i bevakningsområdet och orsakar ny inkoppling genom temperaturinverkan	■ Kontrollera bevakningsområdet ■ Ändra inställning eller skärma av med täckplattor
Kopplar ständigt till och från	■ Inkopplade belysningar och vakt befinner sig i bevakningsområdet ■ Djur rör sig i området	■ Ändra områdesinställningen eller avskärma, öka avståndet mellan vakt och belysning ■ Ändra områdesinställningen eller skärma av
Ger oönskade inkopplingar	■ Rörelser från träd eller andra växter i området ■ Påverkan från bilar på gatan ■ Plötsliga temperaturförändringar genom vädrets inverkan (vind, regn, snö) eller fläktutlopp, öppna fönster	■ Avskärma området med täckplattor ■ Avskärma området med täckplattor ■ Ändra områdesinställningen eller flytta sensorn
LED-lampan blinkar snabbt	■ Överbastningskyddet har löst ut	■ Minska belastningen eller använd kontaktor.

## Drift/Skötsel

Sensorn är avsedd för automatisk inkoppling av belysning. Apparaten är inte avsedd för professionella tjuvarm, eftersom den inte uppfyller de krav som ställs mot överkan och sabotage. Väderleksförhållandena kan påverka rörelsevaktens funktion. Kraftiga vindbyar, snöfall,

regn- och hagelskurar kan orsaka feldetektering, eftersom de plötsliga temperaturskillnaderna inte kan skiljas från normala värmekällor. Bevakningslinsen kan rengöras med en fuktig trasa (utan rengöringsmedel).

## CE – överensstämmelseförsäkring

Produkten uppfyller lågspänningsdirektivet 2006/95/EG, EMC-direktivet 2004/108/EG samt RoHS-direktivet 2002/95/EG.

## Funktionsgaranti

Denna STEINEL produkt är tillverkad med största noggrannhet. Den är funktions- och säkerhetstestad enligt gällande föreskrifter och har därefter genomgått en stickprovskontroll. Steinel garanterar felfri funktion. Garantin gäller i 36 månader från inköpsdagen. Vi återgår där fel som beror på material- eller tillverkningsfel. Garantin innebär att varan repareras eller att defekt del byts ut enligt vårt val. Garantin omfattar inte slitage och skador orsakade av felaktig hantering eller av bristande underhåll och skötsel av produkten. Följdsador på främmande föremål ersätts ej.

Garantin gäller endast då produkten, som inte får vara isärtagen, sändes väl förpackad med fakturakopia eller kvitto (inköpsdatum och stämpel) till vår representant eller lämnas in till inköpsstället för åtgärd inom 6 månader.

### Reparationservice:

Efter garantins utgång eller vid fel som inte omfattas av garantin kan produkten repareras på vår verkstad. Vänligen kontakta oss innan Ni sänder tillbaka produkten för reparation.

**FUNKTIONS**  
**36 månaders**  
**GARANTI**

## DK Monteringsvejledning

### Kære kunde,

tak for den tillid De har vist os ved at købe den infrarøde sensor fra STEINEL. De har valgt et produkt af høj kvalitet, som er fremstillet, testet og emballeret med største omhu. Læs venligst monteringsvejledningen, før De monterer sensorlampen. Korrekt installation

og ibrugtagning sikrer en lang, pålidelig og fejlfri drift.

Vi ønsker Dem god fornøjelse med Deres nye infrarøde sensor.

### Princippet

Monteringssensoren til inde og ude med målene fra en pære. Nyudviklet og kompromisløs beregnet til fagfolk: IS D 360, monteringssensoren, der passer til alle gängse monteringsrammer, fordi den har de samme ydre mål som en pære. Apparatet er udstyret med pyrosensorer, der opfanger usynlig varmeudstråling

fra objekter, der bevæger sig (mennesker, dyr etc.). Den registrerede varmeudstråling omsættes elektronisk og den tilsluttede forbruger (f.eks. en lampe) tændes. Ved forhindringer som f.eks. mure eller glasruder, registreres der ingen varmeudstråling, hvorfor lampen ikke tændes.

### ⚠ Sikkerhedsanvisninger

- Ved montering skal den elledning, der skal tilsluttes, være spændingsfri. Sluk derfor for strømmen og kontrollér med en spændingsmåler, at ledningen er spændingsfri.
- Ved installation af monteringssensoren er der tale om arbejde med netspænding.

Det bør derfor udføres af en fagmand iht. de gældende regler. (Ⓢ-VDE 0100, Ⓢ-ÖVE/ÖNORM E8001-1, Ⓢ-SEV 1000)

- Anvend kun originale reservedele.
- Reparationer må kun gennemføres på autoriserede værksteder.

### Beskrivelse

#### IS D 360

- ① Loftsmonteringsramme
- ② Skærm / trækalastning
- ③ Netmodul
- ④ Sensorenhed

- ⑤ Blændestykke
- ⑥ Fikseringsfjeder
- ⑦ Skumringsindstilling (2 – 2000 lux)
- ⑧ Tidsindstilling (5 sek. – 20 min.)

### Installationsanvisninger

Monteringsstedet bør have en afstand på mindst 50 cm til andre lyskilder, da varmeudstrålingen kan medføre aktivering af systemet.

S1, S2: Tilslutningskontakter til drift af apparater mellem 50 V – 240 V~.

Netledningen består af et 3-leder kabel:

- L = Fase
- N = Neutralleder
- PE = Beskyttelsesleder

Ved tilslutningstype (1) skal der sættes en kortslutningsstråd fra L til S1.  
**Dermed er potentialadskillelsen ophevet.**

## Funktioner

Funktionsindstillingen kan foretages, før sensor-enheden monteres. Hvis indstillingerne skal ændres igen efter montering af sensorenheden, trykkes låsemekanismen ind med en kærvskrue-etrækker, og sensorenheden afmonteres (se fig.).

Derved skifter forbrugeren automatisk om til permanent belysning. Ved montering af sensor-enheden startes der hver gang en ca. 45 sekunders målefase. Den røde LED blinker i dette tidsrum.

Der er to indstillingsmuligheder til rådighed på apparatet:

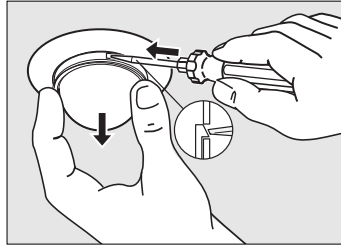

## Skumringsindstilling (reaktionsværdi) ⑦

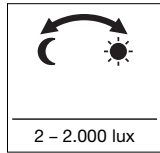

(Fabriksindstilling: dagsmodus 2.000 lux)

Den ønskede reaktionsværdi for sensoren kan indstilles trinløst fra ca. 2 lux til 2.000 lux. Justeringsskruen på ☀ betyder dagsmodus ca. 2000 lux. Justeringsskruen på ☾ betyder skumringsmodus ca. 2 lux.

Ved indstilling af sensorens føleområde og ved funktionstest i dagslys skal justeringsskruen stå på ☀.

## Tidsindstilling (frakoblingsforsinkelse) ⑧

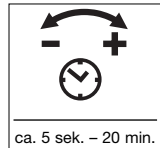

(Fabriksindstilling: ca. 5 sek.)

Den ønskede brændetid for den tilsluttede lampe kan indstilles trinløst fra ca. 5 sek. til maks. 20 min.

Justeringsskruen på – betyder korteste tid ca. 5 sek., justeringsskruen på + betyder længste tid, ca. 20 min.

Ved indstilling af sensorens føleområde og til funktionstesten, anbefales den korteste tidsindstilling.

## Permanent belysning ⑩

Hvis en tænd-/slukkontakt monteres i netledningen, er følgende funktioner mulige foruden tænd og sluk:

### Sensorstyring

#### 1) Tænd for lyset (når lampen er slukket):

Kontakt 1 x FRA og TIL.

Lampen forbliver tændt i den indstillede periode.

#### 2) Sluk for lyset (når lampen er tændt):

Kontakt 1 x FRA og TIL.

Lampen slukker eller går over til sensorstyring.

**Vigtigt:** Hvis kontakten skal aktiveres flere gange, bør dette ske hurtigt efter hinanden.

### Permanent belysning

#### 1) Tænd for permanent belysning:

Kontakt 2 x FRA og TIL. Lampen indstilles på permanent belysning

i 4 timer (den røde LED lyser bag linsen).

Derefter går den automatisk over til sensorstyring (den røde LED er slukket).

#### 2) Sluk for permanent belysning:

Kontakt 1 x FRA og TIL. Lampen slukker eller går over til sensorstyring.

## Rækkeviddeindstilling/justering ⑪

Ved en forventet monteringshøjde på 2,5 m udgør sensorens maksimale rækkevidde 8 m. Overvågningsområdet kan indstilles optimalt alt efter behov. Med det vedlagte blændestykke kan der afdækkes linsesegmenter efter behov, eller rækkevidden kan reduceres individuelt.

Dermed kan fejlkobling på grund af f.eks. biler, forbipasserende etc. udelukkes eller farezoner kan overvåges målrettet. Blændestykket kan af-rives langs de lodrette og vandrette perforeringer og sættes på sensorlinsen.

## Tekniske data

Mål (H x Ø):	82 x 51 mm
Effekt:	maks. 1.000 W (elprærer)* maks. 5 AX (lysstofrør)*
Effekt:	50 – 240 V~ / 5 A
Nettilslutning:	230 – 240 V, 50 Hz
Registreringsvinkel:	360° med 180° åbningvinkel
Rækkevidde:	maks. 8 m 360°
Sensorik:	10 overvågningsområde, 720 koblingsområder
Tidsindstilling:	5 sek. – 20 min.
Skumringsindstilling:	2 – 2.000 lux
Permanent lys kan aktiveres:	4 timer
Kapslingsklasse (oppe/nede):	IP 20
Temperaturområde:	-20 °C til +50 °C

\* VDE-godkendt

Driftsforstyrrelser		
Fejl	Årsag	Afhjælpning
Mangler strøm	<ul style="list-style-type: none"> <li>■ Sikringen er defekt, ikke tilkoblet</li> <li>■ Kortslutning</li> </ul>	<ul style="list-style-type: none"> <li>■ Udskift sikringen, tænd for tænd-/slukkontakten, kontroller ledningen med spændingstester</li> <li>■ Kontroller tilslutningerne</li> </ul>
Tænder ikke	<ul style="list-style-type: none"> <li>■ Ved brug i dagslys, skumringsindstillingen er indstillet på natmodus</li> <li>■ Pæren er defekt</li> <li>■ Tænd- og slukkontakten er slukket</li> <li>■ Sikringen er defekt</li> <li>■ Overvågningsområdet er ikke målrettet</li> </ul>	<ul style="list-style-type: none"> <li>■ Indstil på ny</li> <li>■ Udskift elpærer</li> <li>■ Tænd</li> <li>■ Udskift sikringen, kontroller evt. tilslutningen</li> <li>■ Juster på ny</li> </ul>
Slukker ikke	<ul style="list-style-type: none"> <li>■ Konstant bevægelse i overvågningsområdet</li> <li>■ Tilkoblet lampe er i overvågningsområdet og tændes på ny pga. temperaturforandringer</li> </ul>	<ul style="list-style-type: none"> <li>■ Kontroller og juster evt. området eller tildæk det</li> <li>■ Ændr/tildæk området</li> </ul>
Tænder/slukker hele tiden	<ul style="list-style-type: none"> <li>■ Tilkoblet lampe i overvågningsområdet</li> <li>■ Dyr i overvågningsområdet</li> </ul>	<ul style="list-style-type: none"> <li>■ Ændr/tildæk området, øg afstanden</li> <li>■ Ændr/tildæk området</li> </ul>
Tænder uønsket	<ul style="list-style-type: none"> <li>■ Vinden får træer og buske i overvågningsområdet til at bevæge sig</li> <li>■ Registrering af biler på vejen</li> <li>■ Pludselige temperaturforandringer pga. vejret (vind, regn og sne) eller luft fra ventilatorer og åbne vinduer</li> </ul>	<ul style="list-style-type: none"> <li>■ Ændr/tildæk området</li> <li>■ Ændr/tildæk området</li> <li>■ Ændr området, flyt monteringssted</li> </ul>
LED blinker hurtigt	<ul style="list-style-type: none"> <li>■ Overbelastningsbeskyttelse aktiveret</li> </ul>	<ul style="list-style-type: none"> <li>■ Sluk apparatet og tilkobl igen efter afkøling</li> </ul>

## Drift/vedligeholdelse

Den infrarøde sensor er velegnet til automatisk til- og frakobling af lys. Apparatet er ikke egnet til særlige tyverialarmer, da den forskrevne sabotagesikring mangler. Vejret kan påvirke sensorens funktion. Stærk vind, sne, regn, hagl

kan medføre fejlaktivering, idet pludselige temperatursvingninger ikke kan adskilles fra varmekilder. Linsen kan ved tilsmudsning rengøres med en fugtig klud (uden rengøringsmiddel).

## CE Konformitetserklæring

Produktet opfylder kravene i lavspændingsdirektivet 06/95/EF, EMC-direktivet 04/108/EF samt RoHS-direktivet 02/95/EF.

## Funktionsgaranti

Dette STEINEL-produkt er fremstillet med største omhu, afprøvet iht. de gældende forskrifter samt underlagt stikprøvekontrol. STEINEL garanterer for upåklagelig beskaffenhed og funktion. Garantien gælder i 36 måneder fra den dag, apparatet er solgt til forbrugeren. Ved materiale- og fabrikationsfejl ydes garantien gennem reparation eller ombytning efter vort valg. Der ydes ikke garanti ved skader på sliddele, ej heller ved skader eller fejl, der er opstået pga. ukorrekt behandling, eller vedligeholdelse eller ved anvendelse af fremmede dele. Garantien omfatter ikke følgeskader på fremmede genstande.

Der ydes kun garanti mod forevisning af en kort fejlbeskrivelse samt af en bon eller kvittering (med dato og stempel). Derudover skal apparatet være intakt og indpakket forsvarligt, når det fremsendes til serviceværkstedet.

### Reparationservice:

Efter garantiperiodens udløb eller ved fejl, der ikke er dækket af garantien, kan apparatet repareres på vores værksted. Sørg for, at produktet er pakket forsvarligt ind under forsendelsen til nærmeste værksted.

**FUNKTIONS**  
**36 måneder**  
**GARANTI**

**Arvoisa asiakas,**

olet ostanut STEINEL-infrapunatunnistimen. Kiitämme osoittamastasi luottamuksesta. Olet hankkinut arvokkaan laatuututteen, joka on valmistettu, testattu ja pakattu huolellisesti. Tutustu ennen tunnistimen asennusta tähän asennusohjeeseen. Ainoastaan asianmukainen

asennus ja käyttöönotto takaavat valaisimen pitkäaikaisen, luotettavan ja häiriöttömän toiminnan.

Toivotamme sinulle paljon iloa uuden infrapunatunnistimesi parissa.

**Toimintaperiaate** ⓘ

IS D 360 on ammattikäyttöön suunniteltu, sisä- ja ulkikäyttöön tarkoitettu tunnistin, joka sopii useimpiin halkaisijaltaan 51 mm pöppaloojen runkoihin. Laite on varustettu pyrosähköisillä tunnistimilla, jotka havaitsevat liikkuvista ihmisistä, eläimistä jne. lähtevän näkymättömän lämpösäteilyn. Rekisteröity lämpösäteily

muunnetaan elektronisesti, jolloin liitetty laite (esim. valaisin) kytkeytyy päälle automaattisesti. Erilaiset esteet (esim. seinä, lasiruudut) estävät lämpösäteilyn tunnistuksen, eikä valo syty.

**Turvaohjeet**

- Asennettavassa sähköjohdossa ei saa asennuksen yhteydessä olla jännitettä. Katkaise ensin virta ja tarkista jännitteettömyys jännitteenkoettimella.
- Tunnistin liitetään verkkojännitteeseen. Asennus on annettava ammattimiehen suori-

- tettavaksi. Voimassa olevia asennus- ja liitäntäohjeita on noudatettava. (Ⓢ- VDE 0100, Ⓢ-ÖVE/ÖNORM E8001-1, Ⓢ-SEV 1000)
- Käytä ainoastaan alkuperäisiä varaosia.
- Vain ammattikorjaamo saa korjata laitteen.

**Laitteen osat**

**IS D 360**

- ① Katon asennuskehys
- ② Suojus / vedon poisto
- ③ Verkkomoduuli
- ④ Tunnistinyksikkö

- ⑤ Linssin suojus
- ⑥ Kiinnitysjosui
- ⑦ Hämärysasteen asetus (2–2000 luksia)
- ⑧ Kytentäajan asetus (5 s – 20 min)

**Asennusta koskevat ohjeet**

Valaisimen kiinnityspaikan tulisi olla vähintään 50 cm etäisyydellä toisista valaisimista, sillä lämpösäteily voi johtaa valon kytkeytymiseen.

S1, S2: Liitäntäkoskettimet laitteiden käyttöle 50 V – 240 V-.

Liitännätavassa (1) L:n ja S1:n väliin on asennettava hyppyojhdin.

**Potentiaalierotus on näin poistettu.**

Verkkojohtona käytetään 3-napaista kaapelia:  
**L** = vaihe  
**N** = nollajojhdin  
**PE** = maajojhdin ⓘ

**Toiminta**

Toiminta voidaan tarkistaa, ennen kuin tunnistinyksikkö laitetaan paikoilleen. Jos haluat muuttaa asetuksia tunnistinyksikön asennuksen jälkeen, on sinun ensin painettava lukitsinta ristipääruuvimeisselillä ja otettava tunnistinyksikkö pois (ks. kuva.).

Sähkölaite muuttuu tällöin automaattisesti jatkuvaan käyttöön. Kun tunnistinyksikkö asetetaan paikoilleen, käynnistyy joka kerta n. 45 sekuntia kestävä mittausvaihe. Punainen LED vilkkuu tämän ajan.

Käytettävissä on kaksi asetusmahdollisuutta:

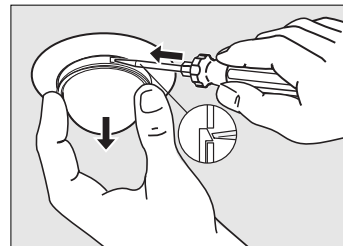

**Hämärykymisen säätö (kytkeytymiskynnys)** ⓘ

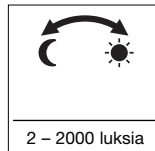

(Tehtaalla suoritettu asetus: päiväkäyttö, 2000 luksia)

2 – 2000 luksia

Liiketunnistimen haluttu kytkeytymiskynnys voidaan säätää portaattomasti n. 2 luksin – 2000 luksin välille. Kun säätöruuvi käännetään asentoon ☀, tunnistin on asetettu n. 2000 luksin päiväkäyttöön. Kun säätöruuvi käännetään asentoon ☾, tunnistin on asetettu n. 2 luksin yökäyttöön.

Säätöruuvi on oltava asennossa ☀, kun liiketunnistimen toiminta-alue säädetään ja toimintatila suoritetaan päivänvalossa.

**Kytentäajan asetus** ⓘ

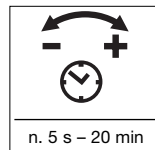

(Tehtaalla suoritettu asetus: n. 5 s)

n. 5 s – 20 min

Liitetyn valaisimen haluttu kytentäaika voidaan säätää portaattomasti n. 5 sekunnin ja enint. 20 minuutin välille.

Säätöruuvi asennossa – merkitsee lyhyintä n. 5 s aikaa, säätöruuvi asennossa + merkitsee pisintä n. 20 min aikaa. Liiketunnistimen kytentäaika kannattaa asettaa pienimmäksi mahdolliseksi toiminta-alueen asettamisen ja toiminnan testauksen ajaksi.

## Jatkuva valaistus ⑩

Jos verkkojohtoon asennetaan katkaisin, seuraavat toiminnot ovat mahdollisia valon kytkennän ja sammuttamisen lisäksi:

### Tunnistinkäyttö

#### 1) Valon syyttämisen (kun valaisin POIS PÄÄLTÄ):

Katkaisin 1 x POIS ja PÄÄLLE.  
Valo palaa asetetun ajan verran

#### 2) Valon sammuttaminen (kun valaisin PÄÄLLÄ):

Katkaisin 1 x POIS ja PÄÄLLE.  
Valo sammuu ja valaisin siirtyy tunnistinkäyttöön.

**Tärkeää:** Kun katkaisinta painetaan useamman kerran, tulisi painallusten seurata toisiaan nopeasti.

### Jatkuva valaistus

#### 1) Jatkuvan valaistuksen kytkeminen:

Katkaisin 2 x POIS ja PÄÄLLE. Valaisimen valo asetetaan palamaan 4 tunnin ajaksi (punainen LED palaa linsin takana). Sen jälkeen se siirtyy automaattisesti takaisin tunnistinkäyttöön (punainen LED sammuu)

#### 2) Jatkuvan valaistuksen sammuttaminen:

Katkaisin 1 x POIS ja PÄÄLLE. Valo sammuu ja valaisin siirtyy tunnistinkäyttöön.

## Toiminta-alueen rajaus/säätö ⑪

Kun tunnistin asennetaan 2,5 metrin korkeuteen, sen suurin mahdollinen toimintaetäisyys on 8 m. Toiminta-alue voidaan tarvittaessa rajata tarkemmin. Tunnistimen mukana toimitetulla linsin suojuksella voidaan peittää haluttu määrä linsin lohkoja / lyhentää toimintaetäisyyttä yksilöllisesti.

Näin voidaan estää esim. autojen tai ohikulkijoiden aiheuttamat virhekytkennät tai rajata tietyt vaara-alueet täsmällisesti. Linsin suojuus voidaan irrottaa pystyuria tai vaakauria pitkin ja pistää tunnistimen linssiin.

## Tekniset tiedot

Mitat (K x Ø):	82 x 51 mm
Teho:	enint. 1000 W (hehkulamput)* enint. 5 AX (loistelamput)*
Kytkenäteho:	50 – 240 V~ / 5 A
Verkkoliitäntä:	230 – 240 V, 50 Hz
Tunnistimen toimintakulma:	360°, 180° aukkukulma
Toimintaetäisyys:	enint. 8 m joka puolelle
Tunnistintekniikka:	10 toiminta-aluetta, 720 kytkentävyöhykettä
Kytkenäajan asetus:	5 s – 20 min
Hämäräkytkimen säätö:	2 – 2000 luksia
Jatkuva valaistus:	kytkettävissä 4 tunniksi
Suojausluokka (ylh./alh.):	IP 20
Lämpötila-alue:	-20 °C ... +50 °C

\* VDE-tarkastettu

## Käyttöhäiriöt

Häiriö	Syy	Häiriön poisto
Ei ole jännitettä	■ viallinen sulake, ei kytketty päälle ■ oikosulku	■ uusi sulake, kytke verkkokatkaisin päälle, tarkista johto jännitteenkoettimella ■ tarkista liitännät
Valo ei syty	■ päiväkätöissä hämäräkytkin asetettu yökäyttöön ■ viallinen valonlähde ■ verkkokytkin pois päältä ■ viallinen sulake ■ toiminta-aluetta ei suunnattu oikein	■ säädä uudelleen ■ vaihda valonlähde ■ kytke verkkokytkin päälle ■ uusi sulake, tarkista liitäntä tarvittaessa ■ säädä alue uudelleen
Valo ei sammuu	■ jatkuva liikehdintä toiminta-alueella ■ kytketty valaisin sijaitsee toiminta-alueella ja kytketty lämpötilan muutoksen takia uudelleen	■ tarkista alue ja säädä tarvittaessa uudelleen tai peitä osa linsissä ■ muuta aluetta tai peitä osa linsissä
Valo syttyy ja sammuu jatkuvasti	■ kytketty valaisin on toiminta-alueella ■ toiminta-alueella liikkuu eläimiä	■ muuta aluetta tai säädä linsin suojusten avulla, lisää etäisyyttä ■ muuta aluetta tai säädä linsin suojusten avulla
Valo syttyy ei-toivotusti	■ tuuli liikuttaa puita ja pensaita toiminta-alueella ■ tiellä liikkuu autoja ■ sään (tuuli, sade, lumi), tuuletinten poistoilman tai avoina olevien ikkunoiden aiheuttamat äkilliset lämpötilan muutokset	■ muuta aluetta tai säädä linsin suojusten avulla ■ muuta aluetta tai säädä linsin suojusten avulla ■ muuta aluetta, vaihda tunnistimen paikkaa
LED vilkkuu nopeasti	■ ylikuormitusuoja aktivoitu	■ kytke laite pois päältä ja kytke takaisin päälle sen jäähdettyä

## Käyttö/hoito

Infrapunatunnistin soveltuu valon automaattiseen kytkentään. Laitte ei sovellu käytettäväksi murtohälytyslaitteistoissa, koska siitä puuttuu määräysten mukainen sabotaasisuojaus. Säätösuhteet voivat vaikuttaa tunnistimen toimintaan. Voimakkaat tuulenpuuskat sekä lumi,

vesi- ja raesateet saattavat aiheuttaa virhetointoja, koska tunnistin ei erota säässä tapahtuvia äkillisiä lämpötilan vaihteluita lämmönlähteistä. Tunnistimen linssi voidaan puhdistaa kostealla rievulla (älä käytä puhdistusaineita).

## ☞ Selvitys yhdenmukaisuudesta

Tämä tuote on pienjännitedirektiivin 06/95/EY, EMC-direktiivin 04/108/EY sekä RoHS-direktiivin 02/95/EY asettamien määräysten mukainen.

## Toimintatakuu

Tämä STEINEL-tuote on valmistettu suurella tarkkuudella ja sen toiminta ja turvallisuus on testattu voimassa olevien määräysten mukaisesti. Lisäksi sille on suoritettu pistokoe. STEINEL myöntää takuun tuotteen moitteettomalle toiminnalle ja rakenteelle. Takuuaika on 36 kuukautta ostopäivästä alkaen. Tänä aikana STEINEL vastaa kaikista aine- ja valmistusvirtoista valintansa mukaan joko korjaamalla tai vaihtamalla vialliset osat. Takuun piiriin eivät kuulu kuluvat osat eivätkä vahingot, jotka ovat aiheutuneet väärästä käsittelystä, huollosta tai vierasosien käytöstä. Takuu ei koske laitteen muille esineille mahdollisesti aiheuttamia vahinkoja.

Takuu on voimassa vain, jos laitetta ei ole avattu itse ja se toimitetaan yhdessä lyhyen virhekuvausten ja ostokuitin kanssa (ostopäivämäärä ja myyjäiliikkeen leima) hyvin pakattuna lähimpään huoltopisteeseen tai ensimmäisten kuukauden aikana myyjäiliikkeeseen.

### Korjauspalvelu:

Takuuajan jälkeen tai takuun piiriin kuulumattoman vian ollessa kyseessä laitteen korjaa huolto- palvelumme. Pyydämme lähettämään tuotteen hyvin pakattuna lähimpään huoltopisteeseen.

TOIMINTA  
36 kk  
TAKUU

## N Monteringsanvisning

### Kjære kunde.

Takk for tilliten du viser oss ved ditt kjøp av din nye STEINEL-infrarødsensor. Du har valgt et kvalitetsprodukt som er produsert, testet og pakket meget nøye.

Vi ber deg lese denne monteringsveiledningen før du installerer sensoren. En lang, sikker og

feilfri

drift kan kun garanteres dersom installasjon og igangsetting utføres korrekt.

Vi håper du vil ha mye glede av din nye infrarød-sensor.

### Virkemåte ☉

Sensor til montering inne eller ute, på størrelse med et lyselement. Nyutviklet og rettet mot profesjonelle formål: IS D 360, sensoren til innmontering, passer i alle vanlige rammer fordi den har de samme ytre mål som et lyselement har. Apparatet er utstyrt med pyro-sensorer som registrerer den usynlige varmeutstrålingen fra mennesker, dyr etc. som beveger seg. Den-

ne registrerte varmeutstrålingen omsettes elektronisk og tenner et tilkoplede apparat (f.eks. en lampe).

Det registreres ingen varmeutstråling gjennom hindre som f.eks. murer eller glassflater, dvs. lampen slår seg ikke på.

### ⚠ Sikkerhetsmerknader

- Under montering må tilkopplingsledningen være koplet fra strømmettet. Kontroller om spenningen er borte med en spennings-tester.
- Under installering av sensorkontakten kommer man i berøring med strømmettet. Lampen skal derfor installeres av en fagperson i

henhold til nasjonale installasjonsforskrifter og tilkopplings-krav (☞- VDE 0100, ☞-ÖVE/ÖNORM E8001-1, ☞-SEV 1000).

- Bruk kun originaldelene
- Reparasjoner skal kun utføres på et fagverksted.

### Apparatbeskrivelse

#### IS D 360

- ① Ramme til innmontering i tak
- ② Deksel / strekkavlastning
- ③ Nettmodul
- ④ Sensorenhet

- ☉ Deksel
- ④ Festejern
- ⑦ Skumringsinnstilling (2 – 2000 Lux)
- ⑧ Tidsinnstilling (5 sek. – 20 min.)

### Informasjon vedr. installasjon

Sensoren bør monteres minst 50 cm fra en annen lampe, ellersom varmeutstråling fra lampen kan føre til at sensorsystemet reagerer.

S1, S2: Kopplingskontakter for bruk av apparater mellom 50 V – 240 V-.

Nettledningen består av en 3-ledet kabel:

- L = fase
- N = fase
- PE = jordledning ⚡

Ved tilkoblingsmåte (1) må det settes en ledningsbro fra L til S1.

**Derved oppheves potensialdelingen.**

## Funksjoner

Funksjonene kan innstilles før sensorenheten settes på. Skal innstillingen endres etter at sensorenheten er satt på, må du trykke inn knasten med en flat skrutrekker og deretter ta av sensorenheten (se ill.).

Lampen slår seg nå om til permanent drift. Hver gang sensorenheten settes på igjen, startes en innmålingsfase på ca. 45 sekunder. Den røde LED-lampen blinker hele denne tiden.

Apparatet har to innstillingsmuligheter:

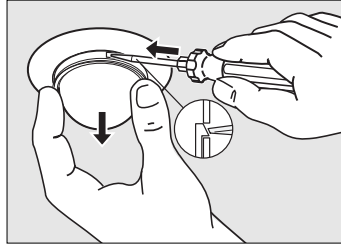

## Skumringsinnstilling (reaksjonsnivå) ⑦

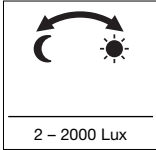

(Forinnstilling: dagslydrift 2000 Lux)

2 – 2000 Lux

Ønsket reaksjonsnivå for bevegelsesmelderen kan innstilles trinnløst fra ca. 2 Lux til 2000 Lux. Innstillingsskruen på ☀ betyr dagslydrift, ca. 2000 Lux. Innstillingsskruen på ☾ betyr skumringsdrift, ca. 2 Lux.

Under innstilling av bevegelsesmelderens dekningsområde og for funksjonstest i dagslys må innstillingsskruen stå på ☀.

## Tidsinnstilling ⑧

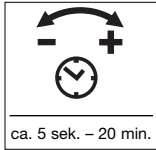

(Forinnstilling: ca. 5 sek.)

ca. 5 sek. – 20 min.

Ønsket belysningstid for tilkoplede lampe kan innstilles trinnløst fra ca. 5 sek. til maks. 20 min.

Innstillingsskruen på – betyr kortest mulig tid, ca. 5 sek., innstillingsskruen på + betyr lengst mulig tid, ca. 20 min. Under innstilling av bevegelsesmelderens dekningsområde og for funksjonstest anbefales det å stille inn kortest mulig tid.

## Permanent lys ⑩

Dersom det monteres en nettbryter på forsyningsledningen, har man følgende funksjoner i tillegg til enkel av- og påkopling:

### Sensordrift:

#### 1) Tenne lys (når lampen er AV):

Bryter 1 x AV og PÅ.

Lampen er tent over det tidsrom som er innstilt.

#### 2) Slukke lys (når lampen er PÅ):

Bryter 1 x AV og PÅ.

Lampen slukkes eller går over til sensordrift.

**OBS:** Trykk raskt på bryteren flere ganger.

### Permanent lys

#### 1) Tenne permanent lys:

Bryter 2 x AV og PÅ. Lampen stilles på 4 timers permanent lys (rød LED lyser bak linsen). Deretter går den automatisk over i sensordrift igjen (rød LED slukkes).

#### 2) Slukke permanent lys:

Bryter 1 x AV og PÅ. Lampen slukkes eller går over til sensordrift.

## Rekkeviddeinnstilling/justering ⑪

Ved en antatt monteringshøyde på 2,5 meter har sensoren en maksimal rekkevidde på 8 m. Dekningsområdet kan innstilles optimalt etter behov. Bruk de vedlagte dekkplatene til å dekke til så mange linsesegmenter som ønsket hhv. å forkorte rekkevidden individuelt.

På denne måten kan feilkoplinger på grunn av f.eks. forbi-passerende biler, personer etc. utelukkes, eller spesielle risikoområder overvåkes målrettet. Dekkplatene kan brytes loddrett og vannrett fra hverandre langs rillene og festes på sensorlinsen.

## Tekniske data

Mål (H x Ø):	82 x 51 mm
Leistung:	maks. 1000 W (lyspære)* maks. 5 AX (lysstofflamper)*
Effekt:	50 – 240 V~ / 5 A
Spenning:	230 – 240 V, 50 Hz
Registreringsvinkel:	360° med 180° åpningsvinkel
Rekkevidde:	maks. 8 m helt rundt
Sensorikk:	10 dekningsområder, 720 koplingssoner
Tidsinnstilling:	5 sek. – 20 min.
Skumringsinnstilling:	2 – 2000 Lux
Permanent lys:	kan koples på i 4 timer
Beskyttelsesklasse (oppe/nede):	IP 20
Temperaturområde:	-20 °C til +50 °C

\* VDE-testet

Driftsforstyrrelser		
Feil	Årsak	Tiltak
Uten spenning	<ul style="list-style-type: none"> <li>■ sikring defekt, ikke slått på</li> <li>■ kortslutning</li> </ul>	<ul style="list-style-type: none"> <li>■ ny sikring, slå på nettbryter, kontroller ledningen med en spenningstester</li> <li>■ kontroller koplingene</li> </ul>
Slår seg ikke på	<ul style="list-style-type: none"> <li>■ ved dagslys, skumringsinnstillingen står på nattdrift</li> <li>■ lyspære defekt</li> <li>■ nettbryter AV</li> <li>■ sikring defekt</li> <li>■ dekningsområdet ikke målrettet innstilt</li> </ul>	<ul style="list-style-type: none"> <li>■ still inn på nytt</li> <li>■ skift ut lyspæren</li> <li>■ slå på</li> <li>■ ny sikring, kontroller evt. koblingene</li> <li>■ juster på nytt</li> </ul>
slår seg ikke av	<ul style="list-style-type: none"> <li>■ permanente bevegelser i dekningsområdet</li> <li>■ den tente lampen befinner seg i dekningsområdet og tennes stadig pga. temperaturforandringer</li> </ul>	<ul style="list-style-type: none"> <li>■ kontroller området og juster det evt. på nytt eller dekk til linsen</li> <li>■ forandre området eller dekk til linsen</li> </ul>
Slår seg stadig PÅ/AV	<ul style="list-style-type: none"> <li>■ det er en tent lampe i registreringsområdet</li> <li>■ dyr beveger seg i dekningsområdet</li> </ul>	<ul style="list-style-type: none"> <li>■ forandre området eller dekk til, øk avstanden</li> <li>■ forandre området eller dekk til linsen</li> </ul>
Slår seg på når den ikke skal	<ul style="list-style-type: none"> <li>■ vinden beveger trær og busker i dekningsområdet</li> <li>■ biler på veien registreres</li> <li>■ plutselige temperaturforandringer på grunn av værforholdene (vind, regn, snø) eller luft fra ventilatorer el. åpne vinduer</li> </ul>	<ul style="list-style-type: none"> <li>■ juster området eller dekk til linsen</li> <li>■ juster området eller dekk til linsen</li> <li>■ forandre området, monter sensoren et annet sted</li> </ul>
LED blinker fort	<ul style="list-style-type: none"> <li>■ overlastvernet er aktivert</li> </ul>	<ul style="list-style-type: none"> <li>■ slå av apparatet og slå det på igjen når det er avkjølt</li> </ul>

## Drift/vedlikehold

Infrarødsensoren egner seg til automatisk tenning av lys. Den egner seg ikke for spesielle innbruddsalarmenlegg fordi den ikke har den nødvendige sabotasjesikkerhet. Vær og vind kan påvirke bevegelsesmelderens funksjon. Sterke vindkast, snø, regn og hagl kan føre til

at sensoren aktiveres, fordi den ikke kan skille mellom plutselige temperaturforandringer og varmekilder. Skulle registreringslinsen bli skitten, kan den rengjøres med en fuktig klut (uten rengjøringsmiddel).

## CE Konformitetserklæring

Dette produktet oppfyller kravene i lavspenningsdirektivet 06/95/EF, EMC-direktivet 04/108/EF, og RoHS-direktivet 02/95/EF.

## Funksjonsgaranti

Dette STEINEL-produktet er fremstilt med største nøyaktighet. Det er prøvet mht. funksjon og sikkerhet i henhold til gjeldende forskrifter og deretter underkastet en stikkprøvekontroll. STEINEL gir full garanti for kvalitet og funksjon. Garantitiden utgjør 36 måneder, regnet fra dagen apparatet ble solgt til forbrukeren. Vi erstatter mangler som kan føres tilbake til fabrikkasjonsfeil eller feil ved materialene. Garantien ytes ved reparasjon eller ved at deler med feil byttes ut. Garantien bortfaller ved skader på slitasjedeler eller ved skader eller mangler som oppstår som følge av ufagmessig behandling eller vedlikehold og bruk av fremmede deler. Folgeskader ved bruk (skader på andre gjensstander) dekkes ikke av garantien.

Garantien ytes bare hvis hele apparatet pakkes godt inn og sendes til importøren. Legg ved en kort beskrivelse av feilen samt kvittering eller regning (med kjøpsdato og forhandlers stempel).

**Reparasjonsservice:**  
Etter garantitidens utløp, eller ved mangler som ikke dekkes av garantien, kan vårt verksted foreta reparasjoner. Vennligst pakk apparatet godt inn og send det til importøren.

**FUNKSJONS**  
**36 måneder**  
**GARANTI**

Αξιότιμε Πελάτη,

ας ευχαριστούμε πολύ για την εμπιστοσύνη που μας δείξατε αγοράζοντας το νέο σας Αισθητήρα Υπερθύρων της STEINEL. Επιλέξατε ένα προϊόν υψηλής ποιότητας, το οποίο κατασκευάζεται, ελέγχεται και συσκευάζεται με μεγάλη προσοχή. Ζεις παρακαλούμε, πριν από την εγκατάσταση να εξοικειωθείτε με τις παρούσες οδηγίες

εγκατάστασης. Διότι μόνο η εξειδικευμένη εγκατάσταση και θέση σε λειτουργία μπορούν να διασφαλίσουν τη μακρόχρονη, αξιόπιστη και άψογη λειτουργία χωρίς διαταραχές.

Επιθυμία μας είναι να χαρείτε τις λειτουργίες του νέου σας Αισθητήρα Υπερθύρων.

Η αρχή λειτουργίας

Ο αισθητήρας ενσωμάτωσης για εσωτερικούς και εξωτερικούς χώρους σε διαστάσεις ενός φωτιστικού μέσου. Νέος σχεδιασμός χωρίς συμβιβασμούς για απόλυτη ικανοποίηση και των πλέον απαιτητικών: Αισθητήρας ενσωμάτωσης IS D 360, ο οποίος προσαρμόζεται σε όλα τα πλαίσια εγκατάστασης που προσφέρονται στο εμπόριο, διότι έχει τις εξωτερικές διαστάσεις του φωτιστικού μέσου. Η συσκευή διαθέτει πυρο-αισθητήρες, οι οποίοι

ανιχνεύουν την αόρατη θερμική ακτινοβολία κινούμενων σωμάτων (ανθρώπων, ζώων, κ.λπ.). Η ανιχνευθείσα θερμική ακτινοβολία μετατρέπεται ηλεκτρονικά και ενεργοποιεί έτσι αυτόματα έναν συνδεδεμένο καταναλωτή ενέργειας (π.χ. έναν λαμπτήρα). Μέσα από εμπόδια, όπως π.χ. τοίχους ή υαλοπινάκες δεν ανιχνεύεται θερμική ακτινοβολία, και συνεπώς δεν επιτυγχάνεται ενεργοποίηση.

Υποδείξεις ασφαλείας

- Κατά την εγκατάσταση ο προς σύνδεση ηλεκτρικός αγωγός πρέπει να είναι ελεύθερος ηλεκτρικής τάσης. Για το λόγο αυτό πρέπει πρώτα να διακόπτετε το ηλεκτρικό ρεύμα και να ελέγχετε με δοκιμαστικό τάσης αν πράγματι έχει διακοπεί η παροχή ηλεκτρικής τάσης.
Κατά την εγκατάσταση του αισθητήρα ενσωμάτωσης πρόκειται για εργασία στο δίκτυο ηλεκτρι-

- κής τάσης. Συνεπώς θα πρέπει να εκτελείται από εξειδικευμένο προσωπικό και σύμφωνα με τις σχετικές προδιαγραφές εγκατάστασης και τους κανονισμούς σύνδεσης.
Χρησιμοποιείτε μόνο γνήσια ανταλλακτικά.
Οι επισκευές επιτρέπεται να εκτελούνται μόνο από εξειδικευμένα συνεργεία.

Περιγραφή συσκευής

IS D 360

- Πλαίσιο εγκατάστασης οροφής
Κάλυμμα / ανακουφιστικό καταπόνησης
Δομοστοιχείο δικτύου
Μονάδα αισθητήρα

- Μάσκα κάλυψης
Ελατήριο συγκράτησης
Ρύθμιση Λυκόφωτος (2 - 2000 Lux)
Ρύθμιση χρόνου (5 δευτ. - 20 λεπ.)

Υποδείξεις εγκατάστασης

Το σημείο εγκατάστασης θα πρέπει να απέχει τουλάχιστον 50 cm από άλλο λαμπτήρα, διότι η ακτινοβολία θερμότητας ενδέχεται να προκαλεί ενεργοποίηση του συστήματος.

S1, S2: Επαφές σύνδεσης για λειτουργία συσκευών 50 V - 240 V-.

Στον τρόπο σύνδεσης (1) πρέπει να τοποθετηθεί συρματίνη γέφυρα από το L προς το S1.

Ετσι καταργείται ο διαχωρισμός δυναμικού.

Ο αγωγός τροφοδοσίας αποτελείται από καλώδιο 3 συρμάτων:

- L = Φάση
N = Ουδέτερος αγωγός
PE = Αγωγός γείωσης

Λειτουργίες

Η ρύθμιση λειτουργίας μπορεί να γίνει πριν από την προσαρμογή της μονάδας του αισθητήρα. Σε περιπτώσεις που επιθυμείτε να τροποποιήσετε εκ νέου τις ρυθμίσεις μετά την προσαρμογή της μονάδας του αισθητήρα, πρέπει να πατήσετε πρώτα την ασφαλιστική μύτη με ένα καταβίβει και να αφαιρέσετε τη μονάδα του αισθητήρα (βλ. εικ.).

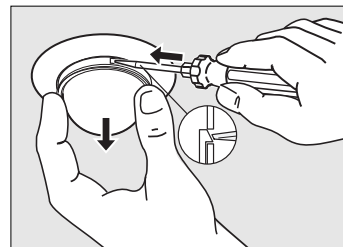

Κατά την ενέργεια αυτή η καταναλωτής ενέργειας περνάει αυτόματα σε λειτουργία διαρκείας. Κατά την προσαρμογή της μονάδας του αισθητήρα ξεκινάει κάθε φορά φάση μέτρησης διαρκείας περ. 45 δευτερολέπτων. Η κόκκινη φωτοдиодος LED αναβοσβήνει κατά τη διάρκεια αυτή.

Η συσκευή διαθέτει δύο δυνατότητες ρύθμισης :

Ρύθμιση λυκόφωτος (όριο ευαισθησίας)

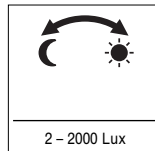

(Ρύθμιση φωτιστάσιου: Λειτουργία ερατός ημέρας 2000 Lux)

Το επιθυμητό όριο ευαισθησίας του ανιχνευτή κινήσεων μπορεί να ρυθμιστεί συνεχώς από περ. 2 Lux έως 2000 Lux. Ρυθμιστική βίδα στη θέση σημαίνει λειτουργία φωτός ημέρας περ. 2000 Lux. Ρυθμιστική βίδα στη θέση σημαίνει λειτουργία λυκόφωτος περ. 2 Lux.

Κατά τη ρύθμιση του ανιχνευτή κινήσεων για την περιοχή κάλυψης και το τεστ λειτουργίας σε φως ημέρας πρέπει η ρυθμιστική βίδα να είναι στη θέση.

Ρύθμιση χρόνου (καθυστερήση απενεργοποίησης)

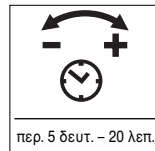

(Ρύθμιση εργοστασίου: περ. 5 δευτ.)

Η επιθυμητή διάρκεια φωτισμού του συνδεδεμένου λαμπτήρα μπορεί να ρυθμιστεί συνεχώς από περ. 5 δευτ. έως το ανώτερο 20 λεπτά.

Ρυθμιστική βίδα στη θέση - σημαίνει μικρότερο χρόνο περ. 5 δευτ., ρυθμιστική βίδα στη θέση + σημαίνει μεγαλύτερο χρόνο περ. 20 λεπτά. Κατά τη ρύθμιση του ανιχνευτή κινήσεων για την περιοχή κάλυψης και το τεστ λειτουργίας προτείνεται η ρύθμιση του μικρότερου χρόνου.

## Λειτουργία φωτός διαρκείας ⑩

Σε περίπτωση σύνδεσης διακόπτη δικτύου στον αγωγό τροφοδοσίας, είναι εφικτές εκτός από την απλή ενεργοποίηση και απενεργοποίηση οι ακόλουθες λειτουργίες:

### Λειτουργία αισθητήρα

#### 1) Αναμνα φωτός (εάν λαμπτήρας ΕΚΤΟΣ):

Διακόπτης 1 x ΕΚΤΟΣ και ΕΝΤΟΣ.

Λαμπτήρας παραμένει αναμμένος για τη ρυθμισμένη διάρκεια.

#### 2) Σβήσιμο φωτός (εάν λαμπτήρας ΕΝΤΟΣ):

Διακόπτης 1 x ΕΚΤΟΣ και ΕΝΤΟΣ.

Ο λαμπτήρας σβήνει ή περνάει σε λειτουργία αισθητήρα.

**Προσοχή:** Η επανειλημμένη δραστηριοποίηση του διακόπτη θα πρέπει να γίνεται γρήγορα και αλληλέπληπτα.

### Λειτουργία φωτός διαρκείας

#### 1) Αναμνα συνεχούς φωτισμού:

Διακόπτης 2 x ΕΚΤΟΣ και ΕΝΤΟΣ. Ο λαμπτήρας ρυθμίζεται για

4 ώρες σε φωσ διαρκείας (κόκκινη φωτοδοδός LED πίσω από φακό ανάβει). Κατόπιν ο λαμπτήρας περνάει αυτόματα πάλι στη λειτουργία αισθητήρα (κόκκινη φωτοδοδός LED σβήνει).

#### 2) Σβήσιμο φωτός διαρκείας:

Διακόπτης 1 x ΕΚΤΟΣ και ΕΝΤΟΣ. Ο λαμπτήρας σβήνει ή περνάει σε λειτουργία αισθητήρα.

## Ρύθμιση εμβέλειας/ευθυγράμμιση ⑪

Με δεδομένο ύψος εγκατάστασης 2,5 m η μέγιστη εμβέλεια του αισθητήρα ανέρχεται σε 8 m. Ανάλογα με τις ανάγκες είναι εφικτή η βέλτιστη ρύθμιση της περιοχής κάλυψης. Η συνημμένη μάσκα κάλυψης εξυπηρετεί στην κάλυψη επιθυμητού αριθμού στοιχείων φακού ή στην εξατομικευμένη μείωση της εμβέλειας. Με τον τρόπο αυτό εμπο-

δίζονται ασφαλείς ενεργοποιήσεις π.χ. μέσω οχημάτων ή πεζών κ.λπ. ή ελέγχονται με ακρίβεια επικινδύνα σημεία. Η μάσκα κάλυψης μπορεί να διαχωριστεί κατά μήκος της διάτρησης σε κάθετη και οριζόντια κατεύθυνση και να εισαχθεί στο φακό του αισθητήρα.

## Τεχνικά στοιχεία

Διαστάσεις (Υ x Ο):	82 x 51 mm
Ισχύς:	μέγ. 1000 W (λαμπτήρες πυράκτωσης)* μέγ. 5 AX (λαμπτήρες φθορισμού)*
Ισχύς φορτίου:	50 – 240 V - / 5 A
Δίκτυο τροφοδοσίας:	230 – 240 V, 50 Hz
Γωνία κάλυψης:	360° με 180° γωνία ανοίγματος
Εμβέλεια:	μέγ. 8 m περιμετρικά
Σύστημα αισθητήρα:	10 περιοχές κάλυψης, 720 ζώνες ματαγωγής
Ρύθμιση χρόνου:	5 δευτ. – 20 λεπ.
Ρύθμιση λυκόφωτος:	2 – 2000 Lux
Φως διαρκείας:	ενεργοποίησιμο 4 ώρες
Κατηγορία προστασίας (πάνω/κάτω):	IP 20
Όρια θερμοκρασίας:	-20 °C έως +50 °C

\* Με έλεγχο Συλλόγου Γερμανών Ηλεκτρολόγων (VDE)

## Διαταραχές λειτουργίας

Διαταραχή	Αιτία	Βοήθεια
Χωρίς τάση	■ Ασφάλεια ελαττωματική, δεν ενεργοποιήθηκε	■ Νέα ασφάλεια, ενεργοποίηση διακόπτη δικτύου, έλεγχος κυκλώματος με δοκιμαστικό τάσης
Δεν ενεργοποιείται	■ Βραχυκύκλωμα	■ Έλεγχος συνδέσεων
	■ Σε λειτουργία ημέρας, ρύθμιση λυκόφωτος είναι σε λειτουργία νύχτας	■ Νέα ρύθμιση
	■ Ελαττωματικός λαμπτήρας	■ Αντικατάσταση λαμπτήρα πυράκτωσης
	■ Διακόπτης δικτύου ΕΚΤΟΣ	■ Ενεργοποίηση
	■ Ασφάλεια ελαττωματική	■ Νέα ασφάλεια, εν ανάγκη έλεγχος σύνδεσης
	■ Περιοχή κάλυψης δεν έχει ρυθμιστεί με ακρίβεια	■ Νέα ευθυγράμμιση
Δεν απενεργοποιείται	■ Διαρκής κίνηση εντός της περιοχής κάλυψης	■ Έλεγχος περιοχής και εν ανάγκη νέα ευθυγράμμιση, ή κάλυψη με μάσκα
	■ Συνδεδεμένος λαμπτήρας βρίσκεται εντός περιοχής κάλυψης και ενεργοποιεί εκ νέου εξαιτίας μεταβολών θερμοκρασίας	■ Αλλαγή περιοχής ή κάλυψη με μάσκα
Διαρκώς ΕΝΤΟΣ/ΕΚΤΟΣ	■ Συνδεδεμένος λαμπτήρας βρίσκεται εντός περιοχής κάλυψης	■ Αλλαγή ή κάλυψη περιοχής, αύξηση απόστασης
	■ Ζώα κινούνται στην περιοχή κάλυψης	■ Αλλαγή ή κάλυψη περιοχής
Ενεργοποιείται ανεπιθύμητα	■ Αέρας κουνάει δέντρα και θάμνους στην περιοχή κάλυψης	■ Αλλαγή ή κάλυψη περιοχής
	■ Ανίχνευση αυτοκινήτων στο δρόμο	■ Αλλαγή ή κάλυψη περιοχής
	■ Ξαφνικές μεταβολές θερμοκρασίας λόγω καιρικών συνθηκών (αέρας, βροχή, χιόνι) ή αέρας από ανεμιστήρες ή ανοιχτά παράθυρα	■ Τροποποίηση περιοχής, μετατόπιση σημείου εγκατάστασης
Φωτοδοδός LED αναβοσβήνει γρήγορα	■ Προστασία υπερφόρτωσης ενεργοποιήθηκε	■ Απενεργοποίηση συσκευής και επανενεργοποίηση αφού κρυώσει

## Λειτουργία/συντήρηση

Ο Αισθητήρας Υπερύθρων είναι κατάλληλος για το αυτόματο άναμμα φωτός. Για ειδικά αντιδιαρρηκτικά συστήματα συναγερμού η συσκευή είναι ακατάλληλη, διότι δεν διαθέτει την προδιαγεγραμμένη ασφάλεια έναντι σαμποτάζ. Οι καιρικές συνθήκες μπορεί να επηρεάσουν τη λειτουργία του ανχνευτή κινήσεων. Όταν επικρατούν ισχυροί

άνεμοι, χιόνι, βροχή, χαλάζι, ενδέχεται να παρουσιαστούν εσφαλμένες λειτουργίες, διότι οι απότομες διακυμάνσεις θερμοκρασίας δεν μπορούν να ξεχωριστούν από πηγές θερμότητας. Ο φακός ανίχνευσης μπορεί να καθαρίζεται όταν είναι ακάθαρτος με νωπό πανί (χωρίς απορρυπαντικό).

## CE Δήλωση Συμμόρφωσης

Αυτό το προϊόν ανταποκρίνεται στην Οδηγία χαμηλών τάσεων 06/95/ΕΚ, την Οδηγία ηλεκτρομαγνητικής συμβατότητας 04/108/ΕΚ και την Οδηγία RoHS 02/95/ΕΚ.

## Εγγύηση λειτουργίας

Αυτό το προϊόν της εταιρίας STEINEL κατασκευάστηκε με μεγάλη προσοχή, ελέγχθηκε σχετικά με τη λειτουργία του και την τεχνική του ασφάλεια σύμφωνα με τους ισχύοντες κανονισμούς και κατόπιν υποβλήθηκε σε δειγματοληπτικό έλεγχο. Η εταιρία STEINEL αναλαμβάνει την εγγύηση για άψογη κατάσταση και λειτουργία. Ο χρόνος εγγύησης ανέρχεται σε 36 μήνες και αρχίζει την ημέρα αγοράς του προϊόντος από τον καταναλωτή. Διορθώνουμε ελαττώματα που οφείλονται σε ελαττωματικό υλικό ή σε σφάλματα κατασκευής, η παροχή εγγύησης γίνεται με επισκευή ή αντικατάσταση ελαττωματικών εξαρτημάτων σύμφωνα με δική μας επιλογή. Η παροχή εγγύησης εκπίπτει για βλάβες σε εξαρτήματα φθοράς και για βλάβες και ελαττώματα που οφείλονται σε ακατάλληλο χειρισμό ή ακατάλληλη συντήρηση ή σε χρήση ανταλλακτικών ξένων κατασκευαστών. Περαιτέρω επακόλουθες βλάβες σε ξένα αντικείμενα αποκλείονται.

Η εγγύηση παρέχεται μόνο εφόσον η συσκευή αποσταλεί σε μη απουναρμολογημένη μορφή με σύντομη περιγραφή βλάβης, απόδειξη ταμείου ή τιμολόγιο (ημερομηνία αγοράς και σφραγίδα εμπόρου), καλά συσκευασμένη στην αρμόδια υπηρεσία σέρβις.

### Σέρβις επισκευής:

Επισκευές μετά την πάροδο του χρόνου εγγύησης ή επισκευές ελαττωμάτων χωρίς εγγυητική αξίωση εκτελούνται από το σέρβις του εργοστασίου μας. Σας παρακαλούμε να αποστείλετε το προϊόν καλά συσκευασμένο στην πλησιέστερη υπηρεσία σέρβις.

Εγγύηση  
36 μήνες  
Λειτουργίας

## TR Montaj Kılavuzu

### Sayın Müşterimiz,

STEINEL Kızılıtesi sensörünü satın alarak firmamızın ürünlerine göstermiş olduğunuz güvenden dolayı teşekkür ederiz. İtina ile üretilmiş, test edilmiş ve ambalajlanmış bu ürünün tercih ederek yüksek kaliteli bir cihaz satın almış bulunmaktasınız.

Tesisat işleminde önce lütfen bu Montaj Talimatını okuyun. Tesisat ve işletmeye almanın ancak talimatlara göre yapılması durumunda uzun ömürlü, güvenilir ve arızasız bir işletme sağlanır.

Kızılıtesi sensör ile iyi çalışmalar dileriz.

## Prensip

Bir lamba ölçülerinde dış ve iç mekanlar için uygun olan gömme sensör. Profesyonellerin talepleri doğrultusunda, hiç bir konuda taviz verilmemiş yeni geliştirilmiş bir ürün: IS D 360 ürünün dış ölçüleri aynı bir lambanın dış ölçüleri gibi olduğundan bütün sıradan çerçeveleri uyur. Cihaz içinde bulunan piro sensörü hareket eden vücutların (örneğin insan, hayvan, vs.)

yayıdığı görünmez ısıyı algılar. Algılanan bu ısı yayıllı cihaz içinde elektronik olarak işlenir ve bağlı olan tüketiciliyi (örneğin lamba) çalıştırır. Örneğin duvar veya cam gibi engeller bulunduğuda ısı yayılması algılanmaz ve bu nedenle lamba veya başka sistemlerin çalıştırılması da mümkün değildir.

## Güvenlik Bilgileri

- Montaj çalışması esnasında bağlanacak olan elektrik kablosundan akım geçmemelidir. Bu nedenle önce elektrik akımını kesin ve sonra kabloya gerilim olmadığında voltaj kontrol cihazı ile kontrol edin.
- Sensörün tesisat çalışması elektrik şebekesi üzerinde yapılan bir çalışmadır. Bu nedenle

sözkonusu çalışma geçerli olan tesisat yönetmelikleri ve bağlama şartlarına göre yapılacaktır. (⚡- VDE 0100, ⚡-ÖVE/ÖNORM E8001-1, ⚡-SEV 1000)

- Sadece orijinal yedek parça kullanın.
- Onarım çalışmaları sadece yetkili servisler tarafından yapılacaktır.

## Cihaz Açıklaması

### IS D 360

- ① Tavan gömme çerçeve
- ② Kapak / Çekme yükü azaltması
- ③ Şebeke modülü
- ④ Sensör ünitesi

- ⑤ Kapak blendajı
- ⑥ Sabitleme yayı
- ⑦ Alaca karanlık ayarı (2 – 2000 Lux)
- ⑧ Zaman ayarı (5 sn. – 20 dak.)

## Tesisat Uyarıları

Lamba tarafından yayılan ısının sistemin devreye girmesine sebep olacağından montaj yeri mevcut bir lambadan en az 50 cm uzakta olmalıdır.

S1, S2: 50 V – 240 V~ aralığında çalışan cihazlar için bağlantı kontakları.

Elektrik kablosu 3 telli kablodan oluşur:

L = Faz  
N = Nötr iletken  
PE = Toprak hattı

Bağlantı türü (1) de L'den S1'e bir tel köprü çökelecektir.  
**Böylece potansiyel ayrımı ortadan kaldırılır.**

## Fonksiyonlar

Fonksiyon ayarı sensör ünitesini takmadan önce yapılabilir. Sensör ünitesini takmadan önce ayarları değiştirmek istediğinizde, önce sabitleme tımağını düz tornavida ile açmanız ve sensör ünitesini çıkarmanız gereklidir. (bkz. Şekil).

Bu durumda şalter otomatik olarak sürekli işletme moduna geçer. Sensör ünitesi takılırken her defasında yakl. 45 saniyelik bir ölçüm safhası başlatılır. Bu süre içinde kırmızı LED lambası yanıp söner.

Cihaz üzerinde iki değişik ayar olanağı bulunur:

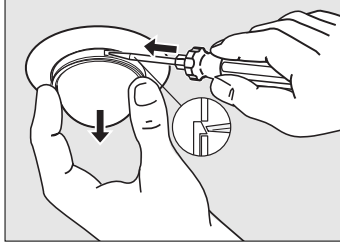

## Alaca Karanlık Ayarı (devreye girme sınırı) ⑦

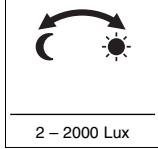

(Fabrika çıkış ayarı: Gündüz ışık işletmesi 2000 Lux)

2 – 2000 Lux

Hareket sensörünün istenilen devreye girme sınırı kadememiz olarak yaklaşık 2 Lux ile 2000 Lux arasında ayarlanabilir. Ayar civatasının ☀ konumunda olması gündüz işletmesinin ayarlanmış olduğunu gösterir yakl. 2000 Lux. Ayar civatasının ☾ konumunda olması alaca karanlık işletmesinin ayarlanmış olduğunu gösterir yakl. 2 Lux.

Kapsama alanının ayarlanması ve gündüz ışığı fonksiyon testi için ayar civatası ☀ konumunda olmalıdır.

## Zaman Ayarı (Kapatma gecikmesi) ⑧

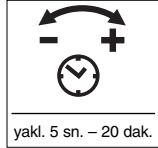

(Fabrika çıkış ayarı: yakl 5 sn.)

yakl. 5 sn. – 20 dak.

Bağlı olan lambanın istenilen yanma süresi, kadememiz olarak yaklaşık 5 saniye ile max. 20 dakika arasında ayarlanabilir.

Ayar civatasının – konumunda olması en kısa yanma süresi olan yakl. 5 saniye, ve ayar civatasının + konumunda olması ise en uzun yanma süresi olan azami 20 dakikayı gösterir. Kapsama alanının ayarlanması ve fonksiyon testi için en kısa yanma süresinin ayarlanmasını tavsiye ederiz.

## Sürekli Işık Fonksiyonu ⑩

Şebekeye bir şalter bağlandığında basit Açma ve Kapatma fonksiyonları ile birlikte şu fonksiyonlar da mümkündür:

### Sensör İşletmesi

#### 1) Işığı açma (lamba KAPALI olduğunda):

Şalter 1 x KAPALI ve AÇIK pozisyona getirilecek. Lamba, ayarlanan süre boyunca yanar.

#### 2) Işığı kapatma (lamba AÇIK olduğunda):

Şalter 1 x KAPALI ve AÇIK pozisyona getirilecek. Lamba kapatılır veya sensör işletme moduna geçer.

**Önemli:** Şaltere arka arkaya birden fazla kez basma çok hızlı yapılmalıdır.

### Sürekli Işık İşletmesi

#### 1) Sürekli ışığı açma:

Şalter 2 x KAPALI ve AÇIK pozisyona getirilecek. Lamba 4 saat boyunca sürekli ışık işletmesine ayarlanır (merceğin arkasındaki kırmızı LED lambası yanar). Bu süre dolduktan sonra otomatik olarak tekrar sensör işletmesine geçer (kırmızı LED lambası söner).

#### 2) Sürekli ışığı kapatma:

Şalter 1 x KAPALI ve AÇIK pozisyona getirilecek. Lamba kapatılır veya sensör işletme moduna geçer.

## Erişim Mesafesi Ayarı/Ayarlama ⑪

Montaj yüksekliği 2,5 m olarak kabul edildiğinde sensörün azami erişim mesafesi 8 metredir. Kapsama alanı gerekliliğe göre mükemmel durumda ayarlanabilir. Cihaz ile birlikte gönderilmiş olan kapaklar birden fazla mercekleme sekisyonunun kapatılmasını ve böylece erişim mesafesinin gerekliliğe göre kısaltılmasına yarar. Bu şekilde

örneğin otomobil, yayalar vs. gibi objelerin meydana getirdiği hatalı kumandalama ortadan kaldırılır veya tehlike bölümleri tam istenildiği gibi denetlenebilir. Kapak blendajı, olukları açılmış bölmeler boyuna dikey ve yatay kısımdan ayrılabilir veya makas ile kesilerek sensör merceğine takılabilir.

## Teknik Özellikler

Boyutlar (H x Ø):	82 x 51 mm
Güç:	max. 1000 W (ampul)* max. 5 AX (flüoresan lamba)*
Kumanda gücü:	50 – 240 V- / 5 A
Elektrik bağlantısı:	230 – 240 V, 50 Hz
Kapsama açısı:	360°, 180° açma açısı ile
Erişim mesafesi:	çepçevre max. 8 m
Sensörük:	10 Kapsama alanları, 720 kumanda sekisyonu
Zaman ayarı:	5 sn. – 20 dak.
Alaca karanlık ayarı:	2 – 2000 Lux
Sürekli ışık:	kumandalanabilir 4 Saat
Koruma türü (üst/alt):	IP 20
Sıcaklık aralığı:	-20 °C ile +50 °C

\* VDE onaylı

## İşletme Arızaları

Arıza	Sebebi	Tamiri
Gerilim beslemesi yok	■ Sigorta arızalı, lamba şalterine basılmadı ■ Kısa devre	■ Yeni sigorta takın, şalteri açın, voltaj kontrol cihazı ile Kabloyu kontrol edin
Cihaz devreye girmiyor	■ Gündüz işletme moduna ayarlanmıştır, alaca karanlık uyarı gece işletme modundadır ■ Ampul arızalı ■ Elektrik şalteri KAPALI ■ Sigorta arızalı ■ Kapsama alanı doğru olarak ayarlanmadı	■ Yeniden ayarlayın ■ Ampülü değiştirin ■ Çalıştırın ■ Yeni sigorta takın, gerektiğinde bağlantıları kontrol edin ■ yeniden ayarlayın
Kapanmıyor	■ Kapsama alanı içinde sürekli hareket mevcuttur ■ Devreye alınan lamba kapsama alanı içindedir ve sıcaklık değişikliği nedeniyle yeniden yanıyor	■ Alanı kontrol edin ve yeniden ayarlayın veya üzerini kapatın ■ Kapsama alanını değiştirin veya üzerini kapatın
Daima AÇIP/KAPANIYOR	■ Bağlı olan lamba kapsama alanı içinde bulunuyor ■ Kapsama alanı dahilinde hayvanlar hareket etmektedir	■ Kapsama alanını değiştirin veya üzerini örtün, mesafeyi büyültün ■ Kapsama alanını değiştirin veya üzerini örtün
Cihaz istenmeden devreye giriyor	■ Rüzgar, kapsama alanı içindeki ağaç ve çalılıkları hareket ettiriyor ■ Yoldan geçen otomobillerin algılanması ■ Hava şartları (rüzgar, yağmur, kar) nedeniyle ani sıcaklık değişmesi veya vantilatör, açık olan pencerelerden hava akımı geliyor	■ Bölümleri kapaklar ile kapsama alanı dışında bırakın ■ Bölümleri kapaklar ile kapsama alanı dışında bırakın ■ Kapsama alanını değiştirin, cihazı başka yere monte edin
LED hızlı yanıp sönmüyor	■ Aşırı yük koruması devreye girdi	■ Cihazı kapatın ve soğuduktan sonra tekrar çalıştırın

## Çalıştırma/Bakım

Kızılötesi sensör ışığın otomatik olarak yanmasını sağlar. Öngörülen sabotaj emniyeti bu cihazda bulunmadığından cihaz, özel hırsızlık alarm sistemleri için uygun değildir. Kötü hava şartları hareket algılayıcısının fonksiyonunu etkileyebilir. Kuvvetli rüzgar, kar, yağmur, dolu

durumları ani sıcaklık değişmesi oluşturduğundan ve cihazın bu durumu ısı kaynağından ayırt edememesi lambanın hatalı olarak devreye girmesine sebep olabilir. Kapsama merceği kirlendiğinde nemli bir bezle (temizleme maddesi kullanılmadan) silinerek temizlenebilir.

## CE Uygunluk Açıklaması

Bu ürün, Alçak Gerilim Yönetmeliklerine 06/95/AT, EMV Yönetmeliğine 04/108/AT ve RoHS Yönetmeliğine 02/95/AT uygundur.

## Fonksiyon Garantisi

Bu STEINEL ürünü yüksek itina ile üretilmiş olup geçerli olan yönetmeliklere uygun olarak fonksiyon ve güvenlik testlerinden geçirilmiş ve son olarak numune kontrolü işlemleri uygulanmıştır. STEINEL firması ürünün mükemmel durumda ve fonksiyon özelliklerine sahip olduğunu garanti eder. Cihaz 36 ay garantilidir ve garanti süresi cihazın alıcıya satıldığı günden itibaren başlar. Firmamız malzeme ve imalat hatalarından kaynaklanan arızaları giderir, garanti kapsamında verilen bu hizmetler arızalı parçanın onarımı veya değiştirilmesi şeklinde yapılır ve bu seçime firmamız karar verir. Sarf malzemeleri, yönetmeliklere aykırı kullanımdan, ve yabancı malzemelerin kullanımdan kaynaklanan hasar ve eksiklikler garanti kapsamında dahil değildir. Bunun dışında yabancı eşyalar üzerinde oluşacak müteakip hasarlarda firmamızdan herhangi bir hak iddia edilemez.

Garanti hizmetlerinden yararlanmak sadece, cihaz sökülmeden ve parçalarına ayrılmadan, kısa arıza açıklaması, kasa fişi veya fatura (satın alış tarihini belirten bayi kaşesi) ile iyi şekilde ambalajlanarak yetkili servis merkezine postalanması ile gerçekleşir.

### Tamir servis hizmeti:

Garanti süresi dolduktan sonra oluşan arızalar veya garanti kapsamında bulunmayan parçaların hasarlanması durumunda fabrika servisimiz gerekli tamir hizmetlerini verir. Bunun için lütfen cihazı iyi şekilde ambalajlayarak en yakın servis merkezimize postalayın.

**KULLANIM**  
**36 ay**  
**GARANTİSİ**

## H Szerelési utasítás

### Tisztelt Ügyfelünk!

Köszönjük bizalmát, amit új, STEINEL infravörös érzékelőjének megvásárlásával kifejezésre juttatott. Ön egy kiváló minőségű termék mellett döntött, amelyet a legnagyobb gondossággal gyártottunk, próbáltunk ki és csomagoltunk. Kérjük, az üzembe helyezés előtt tanulmányozza át alaposan ezt használati útmutatót. Csak a

szakszerű felszerelés és üzembehelyezés garántálja a hosszú távú, megbízható és zavarmentes működést.

Kívánjuk, hogy új infravörös mozgásérzékelőjének használatában örömet leljen.

### Működési elv

Izzó méretű, beépíthető érzékelő, belső és külső használatra. Újjonnan kifejlesztett berendezés amelyet kompromisszumok nélkül, a profik igényeinek megfelelően alakítottunk ki: IS D 360, a beépíthető érzékelő, amely minden szokásos beépítőkeretbe illeszkedik, mivel külső méretei megegyeznek egy világítótestével. A berendezés két pyro-szenzorral rendelkezik, melyek a

mozgó testek (emberek, állatok, stb.) által kibocsátott, láthatatlan hőszugárzást érzékeli. A berendezés a felfogott hőszugárzást elektronikus jellel alakítja, és ennek segítségével kapcsolja be a csatlakoztatott fogyasztót (pl. egy világítótestet). Akadályokon (pl. falon vagy ablaküvegen) keresztül a hőszugárzás nem érzékelhető, ezért a fényszóró sem kapcsolódik be.

### ! Biztonsági előírások

- Szereléskor a csatlakoztatni kívánt vezetéknek feszültségmentesnek kell lennie. Ezért a szerelés megkezdése előtt kapcsolja le az áramot, és feszültség-ellenőrző segítségével ellenőrizze a feszültségmentességet!
- A beépíthető érzékelő felszerelések hálózati feszültséggel dolgozik. Ezeket a munká-

kat ezért szakember által, az adott ország szerelési és csatlakoztatási előírásainak megfelelően kell végrehajtani. (☉- VDE 0100, ☉- ÖVE/ÖNORM E8001-1, ☉- SEV 1000)  
■ Csak eredeti alkatrészeket használjon!  
■ Javítást csak szakszerviz végezhet.

### Készülékismertetés

#### IS D 360

- 1 Mennyezeti beépítőkeret
- 2 Borítás / kábelrögzítés
- 3 Hálózati modul
- 4 Érzékelő egység

- 5 Takaróbetét
- 6 Rögzítőrugó
- 7 Alkonykapcsoló-beállítás (2 – 2000 Lux)
- 8 Időbeállítás (5 mp. – 20 perc)

### Felszerelési utasítások

A lámpát más fényforrásoktól legalább 50 cm-re kell felszerelni, mert azok hőszugárzása téves jelzést okozhat.

S1, S2: Csatlakozók a berendezés üzemeltetéséhez 50 V – 240 V – között.

A hálózati kábel háromeres vezeték:

- L = fázis
- N = nulla
- PE = védőföldelés

Az (1) típusú bekötés esetén egy vezeték-hidat kell kialakítani az L-től az S1 kapocsig. **Ezáltal megszüntetjük a feszültség-szétválasztást.**

### Funkciók

A funkcióbeállítást az érzékelő egység felhelyezése előtt lehet elvégezni. Ha az érzékelő egység felhelyezése után ismét változtatni kíván a beállításokon, először oldania kell a rögzítő-orrort egy lapos csavarhúzóval, majd ismét ki kell vennie az érzékelő egységet (ld. az ábrán).

Eközben a fogyasztó automatikusan folyamatos világításra kapcsol. Az érzékelő egység felhelyezésekor minden alkalommal egy kb. 45 másodperces beállítási fázis kezdődik. A piros LED ez alatt villog.

A berendezésen két beállítási lehetőség áll rendelkezésére:

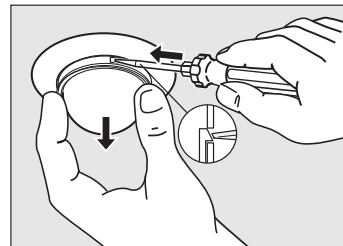

### Alkonykapcsoló-beállítás (érzékenységi küszöb) ⑦

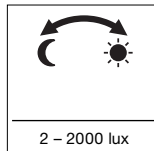

(gyári beállítás:  
nappali üzem,  
2000 Lux)

A mozgásérzékelő kívánt érzékenysége fokozatmentesen állítható kb. 2 lux-tól 2000 lux-ig. A ☀ jellel állított beállítócsavar nappali üzemet jelent kb. 2000 Luxnál. A beállítócsavar ☾-ra állítva alkony-üzemmodd jelent kb. 2 Luxnál.

A mozgásérzékelő érzékelési tartományának beállításához és a működés ellenőrzéséhez nappali fényben a beállítócsavar a jobb oldali állásban kell legyen ☀.

### Időbeállítás (kikapcsolás-késleltetés) ⑧

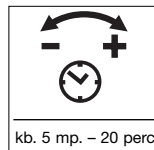

(gyári beállítás:  
kb. 5 mp.)

A csatlakoztatott lámpa világítási ideje fokozatmentesen kb. 5 mp-től max. 20 percre állítható.

A beállítócsavar a –-ra állítva a legrövidebb, kb. 5 mp-es időt jelenti. A beállítócsavar a +-ra állítva a leghosszabb, kb. 20 perces időt jelenti.

A mozgásérzékelő érzékelési tartományának beállításához és a működés ellenőrzéséhez a legrövidebb időbeállítást javasoljuk.

## Folyamatos világítási funkció ⑩

A hálózati vezetékbe kapcsolót iktat, az egyszerű be- és kikapcsoláson kívül a következő funkciók válnak lehetségessé:

### Érzékelő üzemmód

#### 1) Világítást bekapcsolni

(ha a lámpa KI van kapcsolva):

A kapcsolót 1 x KI és BE kapcsolni.

A lámpa a kívánt időre bekapcsolva marad.

#### 2) Világítást kikapcsolni

(ha a lámpa BE van kapcsolva):

A kapcsolót 1 x KI és BE kapcsolni.

A lámpa kikapcsol, ill. érzékelős üzemre kapcsol.

**Fontos:** A kapcsoló többszöri működtetése gyors egymásutánban kell történnjen!

### Folyamatos világítás

#### 1) Allandó világítás bekapcsolása:

A kapcsolót 2 x KI és BE kapcsolni. A lámpa 4 órára folyamatos üzembe kapcsol (a piros LED a lencse mögött világít). Ezután automatikusan ismét érzékelős üzemre kapcsol (a piros LED elalszik)

#### 2) Allandó világítás kikapcsolása:

A kapcsolót 1 x KI és BE kapcsolni. A lámpa kikapcsol, ill. érzékelős üzemre kapcsol.

## Hatótávolság beállítás/finombeállítás ⑪

2,5m-es elméleti szerelési magasság esetén a szenzor maximális érzékelési tartománya 8 m. Kívánságra az érzékelési tartomány optimalizálható. A mellékelt takaróbetét szolgál arra, hogy a lencse kívánt távolság szegmensét letakarhasa, ill. a hatótávolságot egyéni igényei szerint

lerövidíthesse. Ezáltal pl. az autók, gyalogosok által kiváltott téves riasztások kizárhatók, vagy veszélyes területek céltartan megfigyelhetők. A takaróbetét a bemélyített hornyok mentén függőleges és vízszintes irányban szétválasztható, és az érzékelő lencséjére felhelyezhető.

## Műszaki adatok

Méretek (M x Ø):	82 x 51 mm
Teljesítmény:	max. 1000 W (izzólámpák)* max. 5 AX (fénycsövek)*
Kapcsolási teljesítmény:	50 – 240 V~ / 5 A
Hálózati csatlakozás:	230 – 240 V, 50 Hz
Érzékelési szög:	360°, 180°-os nyitási szöggel
Hatótávolság:	max. 8 m, körben
Érzékelők:	10 érzékelési tartomány, 720 kapcsolási zóna
Időtartam-beállítás:	5 mp. – 20 perc.
Alkonykapcsoló-beállítás:	2 – 2000 lux
Folyamatos világítás:	kapcsolható, 4 óra.
A védelem fajtája (felül/alul):	IP 20
Hőmérséklet-tartomány:	- 10° C-tól +50° C-ig

\*VDE által ellenőrzött

## Működési zavarok

Üzemzavar	Ok	Elhárítás
Nem kap áramot	■ a biztosíték hibás, nincs bekapcsolva ■ rövidzárlat	■ helyezzen be új biztosítékot, kapcsolja be a hálózati kapcsolót, ellenőrizze a vezetéket feszültségmérővel csatlakozókat ellenőrizni
Nem kapcsol be	■ nappali üzemnél, az akonykapcsoló éjszakai állásban van ■ az izzólámpa kiégett ■ a hálózati kapcsoló KI van kapcsolva ■ a biztosíték meghibásodott	■ újra beállítani ■ cserélje ki az izzót ■ bekapcsolni
Nem kapcsol ki	■ az érzékelési tartomány nincs céltartan beállítva ■ folyamatos mozgás az érzékelési tartományban	■ Új biztosíték, esetleg a csatlakozót ellenőrizni ■ újra beállítani
Állandóan KI/BE kapcsol	■ ellenőrizze az érzékelési tartományt és szükség esetén állítsa be újra ill. takarja ki ■ a kapcsolt fényforrás az érzékelési tartományban található, és újra bekapcsol a hőmérséklet-változás miatt	■ ellenőrizze az érzékelési tartományt és szükség esetén állítsa be újra ill. takarja ki az érzékelési tartományt
Nem a kívántknak megfelelően kapcsol be	■ a kapcsolt fényforrás az érzékelési tartományban található ■ állatok mozognak az érzékelési tartományban	■ állítsa át ill. takarja ki az érzékelési tartományt
A LED gyorsan villog	■ a szél fákat és bokrokat mozgat az érzékelési tartományban ■ az utcán haladó autókát érzékeli ■ a hirtelen hőmérsékletváltozás az időjárás miatt (szél, eső, hó) vagy a ventilátorokból, nyitott ablakokon át kiáramló levegő miatt	■ állítsa át ill. takarja ki az érzékelési tartományt ■ a tartományt módosítani, más felszerelési helyet választani

## Üzemeltetés/ápolás

Az infravörös mozgásérzékelő fényforrás automikus kapcsolására alkalmas. Speciális riasztóberendezésekben való használatra a berendezés nem alkalmas, mert az ezek esetében előírt szabotázsvédelemmel nem rendelkezik. A mozgásérzékelő működését az időjárás körülmények

befolyásolhatják. Erős széllelőkések, hóesés, eső, jéges esetén téves kapcsolás történhet, mivel a hirtelen hőmérséklet-ingadozásokat a készülék a hőforrásoktól nem tudja megkülönböztetni. Az érzékelő lencséje szennyeződés esetén nedves ruhával (tisztítószér nélkül) tisztítható meg.

## CE Megfelelési tanúsítvány

Ez a termék megfelel a 06/95/EG alacsony-feszültségre vonatkozó irányelvnek, a 04/108/EG EMV irányelvnek, valamint a 02/95/EG RoHS-irányelvnek.

## Működési garancia

Ezt a STEINEL terméket a legnagyobb gondtal készítették, működését és biztonságát az érvényes előírásoknak megfelelően ellenőrizték, majd szűrőpróba során tesztelték. A STEINEL garanciát vállal a kifogástalan minőségre és működésre. A garancia ideje 36 hónap, ami a vásárlás napján kezdődik. Minden olyan hibát kijavítunk, ami anyag- vagy gyártási hibára vezethető vissza. A garancia teljesítésének módját mi választjuk meg: ez lehet a hibás rész javítása vagy cseréje. Nem vállalunk garanciát kopásnak kitett alkatrészekre és olyan károsodásokra, amit szakszerűen kezelés, vagy karbantartás, vagy nem eredeti alkatrészek felhasználása okozott. Más tárgyakra következményként áterjedő károk a garanciából ki vannak zárva.

A garanciát csak akkor vállaljuk, ha a készülék szétszerelésen állapotaiban, a hiba rövid leírásával, pénztárbizonylattal vagy számlával (vétel időpontjával, kereskedő pecsétjével) együtt, szakszerűen becsomagolva az illetékes szerviz-állomásra küldték.

### Szervizelés:

A garanciaidő eltelte után, vagy nem garanciás esetekben gyári szervizünk elvégzi a javításokat. Kérjük, hogy a terméket szakszerűen becsomagolva küldje a legközelebbi szervizbe.

**MŰKÖDÉSI**  
**36 hónap**  
**GARANCIA**

## CZ Montážní návod

### Vážení zákazníci,

děkujeme vám za důvěru, kterou jste nám projevili zakoupením svého nového infračerveného senzoru značky STEINEL. Rozhodl jste se pro vysoce kvalitní produkt, který byl vyroben, testován a zabalen s největší možnou pečlivostí. Před instalací se, prosím, seznámte s tímto

montážním návodem. Pouze odborně provedená instalace a zprovoznění totiž zaručí dlouhý, spolehlivý a bezporuchový provoz.

Přejeme vám, abyste byl s novým infračerveným senzorem naprosto spokojen.

### Princip činnosti

Vestavný senzor do vnitřních a venkovních prostor o velikosti žárovky. Nově vyvinutý a nekompromisně zaměřený na profesionální požadavky: IS D 360, vestavný senzor, který je vhodný do všech standardních montážních rámu, protože má větší rozměry stejně jako žárovky. Přístroj je vybaven pyroelektrickými senzory, které zaznamenávají neviditelné tepelné

záření vydávané pohybujícími se těly (osob, zvířat atp.). Takto zaznamenané tepelné záření je pak elektronicky převedeno na signál způsobující zapnutí připojeného spotřebiče (např. osvětlení). Poněvadž tepelné záření neprochází překážkami, jako např. zdi nebo skleněnými tabulemi, nedochází v těchto případech k jeho zaznamenání a tedy ani k zapnutí.

### ! Bezpečnostní pokyny

■ Připojované elektrické vedení nesmí být během montáže pod napětím. Proto je nejprve třeba vypnout proud a poté pomocí zkoušečky napětí zkontrolovat, zda je vedení bez napětí.

■ Při instalaci vestavného senzoru se jedná o práci na síťovém napětí. Musí proto být pro-

vedena odborníkem podle obvyklých předpisů pro instalaci elektrických zařízení a podmínek jejich připojení dle ČSN. (⊖- VDE 0100, ⊖- ÖVE/ÖNORM E8001-1, ⊖- SEV 1000)

■ Používejte jen originální náhradní díly.  
■ Opravy mohou provádět jen odborné servisy.

### Popis přístroje

#### IS D 360

- 1 Stropní montážní rám
- 2 Kryt / odlehčení od tahu
- 3 Síťový modul
- 4 Senzorová jednotka

- 5 Krycí clona
- 6 Upevňovací pružina
- 7 Soumrakové nastavení (2 – 2000 lx)
- 8 Časové nastavení (5 s – 20 min.)

### Pokyny k instalaci

Místo montáže by mělo být vzdáleno nejméně 50 cm od jiného svítidla, poněvadž tepelné záření může mít za následek spuštění systému.

K připojení k elektrické síti použijte třípólový kabel.

**L** = fázový vodič  
**N** = neutrální vodič  
**PE** = ochranný vodič

S1, S2: Připojovací kontakty pro provoz přístrojů mezi 50V – 240V-.

U druhu připojení (1) použijte drátový můstek od L k S1.  
**Tím bude odstraněno rozdělení napětí.**

## Funkce

Před nasazením sensorové jednotky nastavte funkci. Chcete-li po nasazení sensorové jednotky změnit nastavení, musíte nejdříve šroubovákem s drážkou stisknout zaskakovací výstupek a sejmutou sensorovou jednotku (viz obr.).

Přitom se spotřebič automaticky přepne na trvalý provoz. Při nasazování sensorové jednotky se vždy spustí fáze měření trvající asi 45 vteřin. Během této doby bliká červená LED.

Na přístroji jsou k dispozici dvě možnosti nastavení:

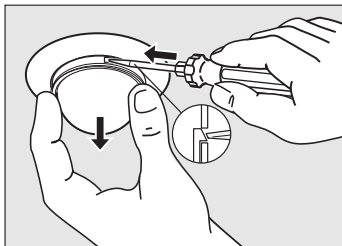

## Soumrakové nastavení (práh citlivosti) ⑦

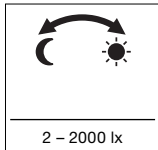

(nastavení z výroby: provoz za denního světla 2000 lx)

Požadovaný práh citlivosti hlásiče pohybu je možno plynule nastavit v rozmezí od asi 2 lx do 2000 lx. Regulační šroub v poloze ☀ znamená provoz za denního světla, asi 2000 lx. Regulační šroub v poloze ☾ znamená soumrakový provoz, asi 2 lx.

Při nastavování oblasti záchytu hlásiče pohybu a při provádění jeho funkční zkoušky za denního světla musí být regulační šroub v poloze ☀.

## Časové nastavení (zpoždění vypnutí) ⑧

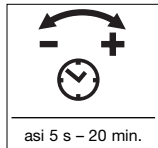

(nastavení z výroby: asi 5 s)

Požadovanou dobu, po kterou má být připojené svítidlo zapnuto, je možno nastavit plynule v rozmezí od asi 5 s do max. 20 min.

Regulační šroub v poloze - znamená nejkratší dobu, tedy asi 5 s, regulační šroub v poloze + znamená nejdelší dobu, tedy asi 20 min. Při nastavování oblasti záchytu hlásiče pohybu a při provádění jeho funkční zkoušky se doporučuje použít nastavení nejkratší doby.

## Funkce trvalého osvětlení ⑩

Je-li v přírodním síťovém vedení zařazen síťový vypínač, jsou vedle jednoduchého zapínání a vypínání možné i následující funkce:

### Senzorový provoz

#### 1) Zapnutí světla (je-li svítidlo vypnuté):

Vypínač 1 x VYPNOUT a ZAPNOUT.

Lampa zůstane po nastavenou dobu zapnutá.

#### 2) Vypnutí světla (je-li svítidlo zapnuto):

Vypínač 1 x VYPNOUT a ZAPNOUT.

Svítidlo zhasne popř. přejde do sensorového provozu.

**Důležité:** Opakované zapínání a vypínání vypínače by mělo následovat rychle za sebou.

### Provoz trvalého osvětlení

#### 1) Zapnutí trvalého osvětlení:

Vypínač 2 x VYPNOUT a ZAPNOUT. Lampa se na 4 hodiny přepne na trvalý provoz (červená světelná dioda za čočkou svítí). Poté opět automaticky přejde do sensorového provozu (červená světelná dioda zhasne).

#### 2) Vypnutí trvalého osvětlení:

Vypínač 1 x VYPNOUT a ZAPNOUT. Svítidlo zhasne popř. přejde do sensorového provozu.

## Nastavení / seřízení dosahu ⑪

Při předpokládané montážní výšce 2,5 m činí maximální dosah senzoru 8 m. Nastavení oblasti záchytu lze optimálně přizpůsobit konkrétní potřebě. Příložená krycí clona slouží k zakrytí libovolného počtu segmentů čočky a případně i k individuálnímu zkrácení dosahu. Tím se zajistí

vyloučení chybných zapnutí, např. v důsledku průjezdu automobilů, pohybu kolemjdoucích atd., případně cílené sledování nebezpečných míst. Krycí clona může být ve svislicích a horizontálních oddělena podél dělicích prvků s drážkami a nasazena na čočku senzoru.

## Technická data

Rozměry (v x Ø):	82 x 51 mm
Výkon:	max. 1000 W (žárovky)* max. 5 AX (zářivky)*
Spínaný výkon:	50 – 240 V~ / 5 A
Připojení k síti:	230 – 240 V, 50 Hz
Úhel záchytu:	360° s otvorovým úhlem 180°
Dosah:	max. 8 m kolem dokola
Senzorika:	10 oblastí záchytu, 720 spínacích zón
Časové nastavení:	5 s – 20 min
Soumrakové nastavení:	2 – 2000 lx
Trvalé osvětlení:	spínatelné 4 hod.
Druh krytí (nahorě/dole):	IP 20
Teplotní rozmezí:	-20 °C až +50 °C

\* atest VDE

## Provozní poruchy

Porucha	Příčina	Náprava
Přístroj je bez napětí	<ul style="list-style-type: none"> <li>■ Vadná pojistka, přístroj není zapnutý</li> <li>■ Zkrat</li> </ul>	<ul style="list-style-type: none"> <li>■ Nová pojistka, zapnout síťový vypínač, zkontrolovat vedení pomocí zkoušečky napětí</li> <li>■ Zkontrolovat připojení</li> </ul>
Přístroj nezapíná	<ul style="list-style-type: none"> <li>■ Při denním provozu je zvoleno soumrakové nastavení odpovídající nočnímu provozu</li> <li>■ Vadná žárovka</li> <li>■ Síťový vypínač v poloze VYPNUTO</li> <li>■ Vadná pojistka</li> <li>■ Oblast záchytu není přesně nastavena</li> </ul>	<ul style="list-style-type: none"> <li>■ Znovu nastavit</li> <li>■ Vyměnit žárovky</li> <li>■ Zapnout</li> <li>■ Nová pojistka, popř. zkontrolovat připojení</li> <li>■ Znovu seřadit</li> </ul>
Přístroj nevypíná	<ul style="list-style-type: none"> <li>■ Trvalý pohyb v oblasti záchytu</li> <li>■ Spínané svítidlo se nachází v oblasti záchytu a znovu spíná při změně teploty</li> </ul>	<ul style="list-style-type: none"> <li>■ Zkontrolovat oblast a případně znovu seřadit, popř. zakrýt</li> <li>■ Změnit rozsah popř. zakrýt</li> </ul>
Přístroj stále střídavě zapíná a vypíná	<ul style="list-style-type: none"> <li>■ Spínané svítidlo se nachází v oblasti záchytu</li> <li>■ V oblasti záchytu se pohybují zvířata</li> </ul>	<ul style="list-style-type: none"> <li>■ Přestavit oblast popř. zakrýt její část, zvětšit vzdálenost</li> <li>■ Přestavit oblast popř. zakrýt její část</li> </ul>
Přístroj zapíná v nevhodnou dobu	<ul style="list-style-type: none"> <li>■ Vítr pohybuje stromy a keři v oblasti záchytu</li> <li>■ Zaznamenávání pohybu aut na ulici</li> <li>■ Náhlá změna teploty způsobená povětrnostními vlivy (vítr, déšť, sníh) nebo odvětrávaným vzduchem proudícím od ventilátorů či z otevřených oken</li> </ul>	<ul style="list-style-type: none"> <li>■ Přestavit oblast popř. zakrýt její část</li> <li>■ Přestavit oblast popř. zakrýt její část</li> <li>■ Změnit oblast záchytu, změnit místo montáže</li> </ul>
LED rychle bliká	<ul style="list-style-type: none"> <li>■ Aktivní jištění proti přetížení</li> </ul>	<ul style="list-style-type: none"> <li>■ Přístroj vypnout a po ochlazení zase zapnout</li> </ul>

## Provoz/ošetřování

Infráčervený senzor je vhodný k automatickému zapínání osvětlení. Přístroj není vhodný pro speciální poplašné soustavy proti vloupání, protože není vybaven příslušným předepsaným zabezpečením proti sabotáži. Funkci hlásiče pohybu mohou ovlivňovat povětrnostní podmínky. Při

silných poryvech větru, sněžení, dešti nebo kru-pobití může dojít k chybnému zapnutí, poněvadž náhlé výkyvy teploty nemohou být odlišeny od účinku skutečných zdrojů tepla.. Snímací čočka je v případě znečištění možno očistit vlhkým hadříkem (bez použití čisticích prostředků).

## CE Prohlášení o shodě

Tento výrobek splňuje směrnici nízkého napětí 06/95/ES, směrnici elektromagnetické snášenlivosti 04/108/ES rovněž i směrnici RoHS 02/95/ES.

## Záruka

Tento výrobek firmy STEINEL je vyráběn s maximální pozorností věnovanou jeho funkčnosti a bezpečnosti, které byly vyzkoušeny podle platných předpisů, přičemž se výrobek rovněž podrobil namátkové výstupní kontrole. Firma STEINEL přebírá záruku za bezvadné provedení a funkčnost. Záruka se poskytuje v délce 36 měsíců a začíná dnem prodeje výrobku spotřebiteli. Odstraněny Vám budou výrobní vady a závady zapříčiněné vadným materiálem, přičemž záruka spočívá v opravě nebo výměně výrobku dle rozhodnutí servisu. Záruka se nevztahuje na škody na dílech podléhajících opotřebení rovněž i na škody a vady zapříčiněné nesprávným zacházením, údržbou nebo použitím cizích dílů. Uplatňování dalších nároků následných škod na cizích věcech je vyloučeno.

Záruka bude uznána jen tehdy, bude-li nede-montovaný přístroj dobře zabalen, přiložen krátký popis závady, pokladní stvrženka nebo faktura (datum prodeje a razítko prodejny), poslána na adresu příslušného servisu.

### Servisní opravy:

Naše servisní opravy provádějí rovněž opravy po uplynutí záruční doby nebo opravy závad, na které se záruka nevztahuje. Dobře za-baleny výrobek zašlete, prosím, i v tomto případě nejbližšímu servisnímu středisku.



## SK Návod na montáž

### Vážení zákazníci,

Ďakujeme Vám za dôveru, ktorú ste nám kúpou Vášho nového infračerveného senzora STEINEL prejavili. Rozhodli ste sa pre vysokokvalitný výrobok, ktorý bol vyrobený, testovaný a balený s maximálnou starostlivosťou. Pred inštaláciou sa, prosím, oboznámte s týmto návodom na montáž. Pretože len správna inšta-

lácia a uvedenie do prevádzky zaručujú dlhodobú spoľahlivosť a bezporuchovú prevádzku.

Prajeme Vám veľa potešenia z Vášho nového infračerveného senzora.

### Princíp

Senzor na zabudovanie do interiéru a exteriéru s rozmermi svetelného zdroja. Novo vyvinutý a bezkompromisne orientovaný na profesionálne potreby: Senzor na zabudovanie IS D 360, ktorý je vhodný pre všetky bežne dostupné montážne rámičky, pretože má vonkajšie rozmery svetelného zdroja. Prístroj je vybavený pyrosenzormi,

ktoré snímajú neviditeľné tepelné žiarenie pohybujúcich sa telies (ľuďí, zvierat, atď.). Takto zachytené tepelné žiarenie sa elektronicke prevádza a zapína sa pripojený spotrebič (napr. svetliedlo). Cez prekážky, ako sú napr. múry alebo sklenené tabule, sa tepelné žiarenie nezaznamenáva a nedochádza teda ani k spínaniu.

### Bezpečnostné predpisy

- Pri montáži musí byť pripájané elektrické vedenie zbavené napätia. Preto je potrebné najskôr vypnúť elektrický prúd a skontrolovať beznapätovosť pomocou skúšačky napätia.
- Pri inštalácii senzora na zabudovanie ide o prácu na elektrickom napätí. Musí ju preto vykonať osoba s príslušnou elektrotechnic-

kou kvalifikáciou v súlade s národnými inštaláčnymi predpismi a pripájacími podmienkami. (☉-VDE 0100, ☉-ÖVE/ÖNORM E8001-1, ☉-SEV 1000)

- Používajte len originálne náhradné dielce.
- Opravy môžu vykonávať len autorizovaní servis.

### Popis prístroja

#### IS D 360

- 1 Stropný montážny rámk
- 2 Kryt / odľahčenie ťahu
- 3 Sieťový modul
- 4 Senzorová jednotka

- 5 Krytka
- 6 Fixačná pružina
- 7 Nastavenie súmraku (2 – 2000 lux)
- 8 Nastavenie času (5 sek. – 20 min.)

### Pokyny pre inštaláciu

Miesto montáže by malo byť vzdialené minimálne 50 cm od iného svetidla, keďže tepelné žiarenie môže spôsobiť spustenie systému.

S1, S2: Pripájacie kontakty pre prevádzku zariadení v rozmedzí 50 V – 240 V-.

Pri spôsobe pripojenia (1) je potrebné L a S1 spojiť drôteným mostíkom.

**Týmto sa zruší oddelenie potenciálov.**

Sieťový prívod pozostáva z jedného 3-žilového kábla:

**L** = fáza

**N** = nulový vodič

**PE** = ochranný vodič

### Funkcie

Nastavenie funkcií je možné uskutočniť pred nasadením senzorovej jednotky. V prípade, že budete chcieť nastavenia po nasadení senzorovej jednotky opäť zmeniť, musíte najprv plochým skrutkovačom stlačiť západku a sňať senzorovú jednotku (pozri obr.).

Prítom sa spotrebič automaticky prepne na trvalú prevádzku. Pri nasadení senzorovej jednotky sa zakaždým spustí cca 45 sekundová fáza zameriavania. Počas tejto doby svieti červená LED.

Na prístroji sú k dispozícii dve možnosti nastavenia :

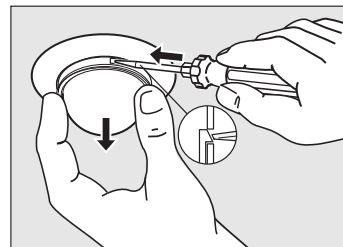

### Nastavenie súmraku (prah citlivosti)

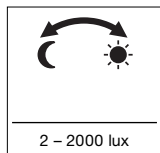

(nastavenie výrobcu: prevádzka pri dennom svetle 2000 lux)

Požadovaný prah citlivosti hlásiča pohybu je možné plynulo nastaviť v rozsahu od cca 2 lux do 2000 Lux. Regulačná skrutka v polohe ☀ znamená prevádzku za denného svetla cca 2000 lux. Regulačná skrutka v polohe ☾ znamená prevádzku za súmraku cca 2 lux.

Pri nastavovaní hlásiča pohybu na oblasť snímania a pre test funkčnosti pri dennom svetle musí byť regulačná skrutka v polohe ☀.

### Nastavenie času (oneskorenie vypnutia)

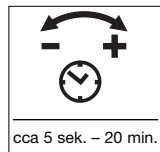

(nastavenie výrobcu: cca 5 sek.)

Požadovanú dobu svietenia pripojeného svetidla je možné plynulo nastaviť v rozsahu od cca 5 sek. do max. 20 min.

Regulačná skrutka v polohe - znamená najkratší čas cca 5 sek., regulačná skrutka v polohe + znamená najdlhší čas, cca 20 min. Pri nastavovaní hlásiča pohybu na oblasť snímania a pre test funkčnosti odporúčame nastaviť najkratší čas.

## Funkcia nepretržitého svietenia ⑩

Ak sa na sieťový prívod nainštaluje sieťový spínač, sú okrem jednoduchého zapnutia a vypnutia možné nasledovné funkcie:

### Senzorový režim

**1) Zapnutie svetla (ak je svietidlo VYPNUTÉ):** Spínač 1 x VYPNÚŤ a ZAPNÚŤ.

Svietidlo ostane počas nastavenej doby zapnuté.

**2) Vypnutie svetla (ak je svietidlo ZAPNUTÉ):** Spínač 1 x VYPNÚŤ a ZAPNÚŤ.

Svietidlo sa vypne, resp. prejde do sensorového režimu.

**Dôležité:** Viacnásobné stlačenie spínača by malo nasledovať rýchlo po sebe.

### Režim nepretržitého svietenia

**1) Zapnutie režimu nepretržitého svietenia:** Spínač 2 x VYPNÚŤ a ZAPNÚŤ. Svetidlo sa na 4 hodiny nastaví na nepretržité svietenie (červená LED svieti za šošovkou). Následne sa automaticky znovu prepne do sensorového režimu (červená LED vypnutá).

**2) Vypnutie režimu nepretržitého svietenia:** Spínač 1 x VYPNÚŤ a ZAPNÚŤ. Svetidlo sa vypne, resp. prejde do sensorového režimu.

## Nastavenie dosahu / jústáž ⑪

Pri predpokladanej montážnej výške 2,5 m predstavuje maximálny dosah senzora 8 m. V závislosti od potreby je možné optimálne nastaviť oblasť snímania. Priložená krytka slúži na zakrytie ľubovoľného počtu šošovkových segmentov, resp. na individuálne skrátenie

dosahu. Tým sa vylúči chybné zapnutie spôsobené napr. okoloidúcimi autami alebo osobami a pod. alebo je možné cieľne monitorovať ohrozené miesta. Krytku je možné pozdĺž predznačeného ryhovania oddeliť vo zvislom a vodorovnom smere a nasadiť na šošovku senzora.

## Technické údaje

Rozmery (V x Ø):	82 x 51 mm
Výkon:	max. 1000 W (žiarovky)* max. 5 AX (žiarivky)*
Spínací výkon:	50 – 240 V~ / 5 A
Napätie	230 – 240 V, 50 Hz
Uhol snímania:	360° s uhlom otvorenia 180°
Dosah:	max. 8 m dookola
Senzorika:	10 oblastí snímania, 720 spínacích zón
Nastavenie času:	5 sek. – 20 min.
Nastavenie súmraku:	2 – 2000 lux
Nepretržitá svetlo:	spínateľné 4 hod.
Krytie (hore/dolu):	IP 20
Teplotný rozsah:	-20 °C až +50 °C

\* skúšané VDE

## Prevádzkové poruchy

Porucha	Prčina	Možnosť odstránenia
Chýba napätie	■ chybná poistka, senzor nie je zapnutý ■ skrat	■ vymeniť poistku, skontrolovať kábel pomocou skúšačky napätia ■ skontrolovať pripojenie
Senzor nezapína	■ pri dennej prevádzke, nastavenie súmraku je nastavené na nočnú prevádzku ■ žiarovka je chybná ■ sieťový vypínač je vypnutý ■ poistka je chybná ■ oblasť snímania nie je cieľne nastavená	■ nanovo nastaviť ■ vymeniť žiarovku ■ zapnúť ■ vymeniť poistku, príp. skontrolovať pripojenie ■ nanovo vyjustovať
Senzor nevypína	■ nepretržitý pohyb v oblasti snímania ■ spínané svietidlo sa nachádza v oblasti snímania a spôsobuje v zmenu teploty nové zapnutie	■ skontrolovať oblasť snímania a príp. ju nanovo vyjustovať, resp. zakryť ■ zmeniť, resp. zakryť oblasť snímania
Senzor vždy zapína/vypína	■ spínané svietidlo sa nachádza v oblasti snímania ■ v oblasti snímania sa pohybujú zvieratá	■ prestaviť, resp. zakryť oblasť snímania, zväčšiť vzdialenosť ■ prestaviť, resp. zakryť oblasť snímania
Senzor nežiaduco zapína	■ vietor pohybuje stromami a krikmi v oblasti snímania ■ dochádza k snímaniu út na ceste ■ náhla zmena teploty spôsobená počasím (vietor, dážď, sneh) alebo vzduchom prúdiacim z ventilátorov, otvorených okien	■ prestaviť, resp. zakryť oblasť snímania ■ prestaviť, resp. zakryť oblasť snímania ■ zmeniť oblasť snímania, preložiť miesto montáže
LED rýchlo bliká	■ ochrana proti preťaženiu je aktivovaná	■ vypnúť prístroj a po vychladnutí znovu zapnúť

## Prevádzka/starostlivosť

Infracervený senzor je vhodný na automatické spínanie svetla. Pre špeciálne bezpečnostné systémy proti vlámaniu prístroj nie je vhodný nakoľko chyba predpísaná bezpečnosť proti zneužitiu. Poveternostné vplyvy môžu ovplyvniť funkciu hlásiča pohybu. Pri silných nárazoch

vetra, snežení, dažďa, krupobití môže dôjsť k chybnému zapnutiu, pretože náhle teplotné výkyvy nedajú rozlíšiť od tepelných zdrojov. Snímaciu sošovku je možné v prípade znečistenia vyčistiť pomocou vlhkej handričky (bez čistiaceho prostriedku).

## ☞ Prehlásenie o zhode

Tento výrobok spĺňa smernicu o nízko-napäťových elektrických zariadeniach 06/95/ES, smernicu o elektromagnetickej kompatibilite

04/108/ES a smernicu o obmedzení používania určitých nebezpečných látok v elektrických a elektronických zariadeniach 02/95/ES.

## Záruka funkčnosti

Tento výrobok Steinel bol vyrobený s maximálnou dôslednosťou, skontrolovaný na funkčnosť a bezpečnosť podľa platných predpisov a podrobený následnej náhodnej kontrole. Spoločnosť Steinel ručí za bezchybný stav a funkčnosť výrobku. Záručná doba je 36 mesiacov a začína plynúť dňom predaja spotrebiteľovi. Odstránenie nedostatkov zakladajúce sa na chybe materiálu alebo výroby, záručné plnenie sa uskutočňuje formou opravy alebo výmeny chybných dielcov podľa nášho uváženia. Záruka sa nevzťahuje na opotrebitelné dielce ako aj na škody a nedostatky vzniknuté neodborným používaním, údržbou alebo použitím cudzích dielcov. Ďalšie následné škody na cudzích veciach sú zo záruky vylúčené.

Záruku poskytneme len vtedy, ak prístroj v nerozmontovanom stave zašle spolu so stručným popisom chyby, pokladničným dokladom alebo faktúrou (dátum zakúpenia a pečiatka predajcu) dobre zabalený na adresu príslušného servisu.

### Servis pre opravy:

Po uplynutí záručnej doby alebo pri nedostatku bez nároku na záruku vykonáva opravy náš výrobný servis. Pošlite, prosím, dobre zabalený výrobok na adresu najbližšieho servisu.

**ZÁRUKA**  
36 mesiaců  
**FUNKČNOSTI**

## PL Instrukcja montażu

### Szanowny Nabywco!

Dziękujemy za okazane zaufanie i zakup nowego czujnika na podczerwień marki STEINEL. Wybrałiście Państwo wyrób wysokiej jakości, który wyprodukowano, przetestowano i zapakowano z największą starannością. Przed uruchomieniem prosimy zapoznać się z poniższą instrukcją montażu. Tylko prawidłowa

instalacja i uruchomienie urządzenia zapewnią długoletnią, niezawodną i bezusterkową eksploatację.

Życzymy Państwu wiele radości z użytkowania nowego czujnika na podczerwień.

### Zasada działania ☺

Nowy czujnik dla profesjonalistów IS D 360 o wymiarach zewnętrznych żarówki, przeznaczony do zastosowania wewnątrz i na zewnątrz budynków. Czujnik do wbudowania, pasujący do wszystkich dostępnych w handlu ramek montażowych. Urządzenie wyposażone jest w pirodetektory, które odbierają niewidzialne promieniowanie cieplne, emitowane przez poruszające się ciała (ludzi, zwierząt itp). Zarejestrowane w ten sposób promieniowanie

cieplne przetwarzane jest przez układ elektroniczny, powodując włączenie podłączonego odbiornika energii (np.: lampy oświetleniowej). Przeszkody, np.: mury lub szyby szklane nie pozwalają na wykrycie promieniowania cieplnego, a zatem nie następuje włączenie lampy.



### Wskazówki dotyczące bezpieczeństwa

- Przewód zasilający, który należy podłączyć przy montażu nie może być pod napięciem. Dlatego najpierw należy wyłączyć prąd i sprawdzić brak napięcia przy pomocy próbnika napięcia.
- Podczas instalacji czujnika do wbudowania mamy do czynienia z pracą wykonywaną pod napięciem sieciowym. Powinien ją wy-

konać specjalista, zgodnie z obowiązującymi w danym kraju przepisami dotyczącymi instalacji i podłączenia do zasilania elektrycznego. (np.: D-VDE 0100, A-ÖVE-EN1, CH-SEV 1000)

- Stosować tylko oryginalne części zamienne.
- Naprawy mogą wykonywać jedynie autoryzowane punkty serwisowe.

### Opis urządzenia

#### IS D 360

- ① Oprawka do montażu na suficie
- ② Osłona / linka odciążająca przewód
- ③ Moduł sieciowy
- ④ Moduł czujnika

- ⑤ Przesłona
- ⑥ Sprężyna ustalająca
- ⑦ Ustawianie prądu czułości zmierzchovej (2 – 2000 luksów)
- ⑧ Ustawianie czasu załączenia (5 s – 20 min.)

### Wskazówki instalacyjne

Miejsce montażu powinno być oddalone o co najmniej 50 cm od następnej lampy oświetleniowej, ponieważ promieniowanie cieplne może spowodować błędne działanie systemu.

S1, S2: Zaciśki podłączeniowe do pracy z urządzeniami zasilanymi napięciem 50V – 240V-.

Przy sposobie podłączenia określonym jako (1) należy przelożyć zworek drucianą z L do S1. **W ten sposób zlikwidowana jest separacja potencjału.**

Przewód zasilający jest kablem 3-żyłowym:

**L** = przewód fazowy  
**N** = przewód zerowy  
**PE** = przewód ochronny ⚡

## Funkcje

Funkcje można ustawić przed założeniem modułu czujnika. Jeżeli po założeniu modułu czujnika zajdzie konieczność zmiany ustawień, najpierw należy nacisnąć wypustkę zatrzaśku wkrętkiem płaskim i wyjąć moduł czujnika (patrz rys.).

Odbiornik elektryczny przełącza się przy tym automatycznie na tryb stałego świecenia. Po założeniu modułu czujnika uruchamiana jest za każdym razem faza samoregulacji, trwająca ok. 45 s. W tym czasie miga czerwona dioda świecąca.

Czujnik można ustawić na dwa sposoby:

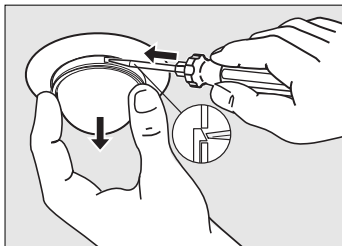

## Ustawianie progu czułości zmierzchowej ⑦

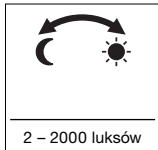

(ustawienie fabryczne: praca przy świetle dziennym, 2000 luksów)

Wymagany próg czułości czujnika ruchu można ustawić a płynnie na wartość od ok. 2 do 2000 luksów. Pokrętko regulacyjne ustawione na ☀ oznacza pracę przy świetle dziennym - próg czułości ok. 2000 luksów. Pokrętko regulacyjne ustawione na ☾ boznacza pracę o zmierzchu - próg czułości ok. 2 luksy.

Podczas ustawiania zasięgu czujnika ruchu i testu działania przy świetle dziennym pokrętko regulacyjne musi być ustawione na ☀.

## Ustawianie czasu załączenia (opóźnienie wyłączenia) ⑧

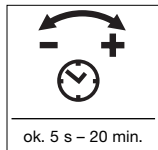

(ustawienie fabryczne: ok. 5 s)

Wymagany czas świecenia podłączonej lampy można regulować płynnie w zakresie od ok. 5 s do maks. 20 min.

Pokrętko regulacyjne ustawione na - oznacza najkrótszy czas ok. 5 s., pokrętko regulacyjne ustawione na + oznacza najdłuższy czas ok. 20 min. Podczas ustawiania zasięgu czujnika ruchu i testu funkcjonowania zalecamy ustawienie najkrótszego czasu świecenia.

## Funkcja stałego świecenia ⑩

Jeśli w przewodzie zasilającym jest zainstalowany wyłącznik sieciowy, to oprócz zwykłego włączania i wyłączania lampy można ustawić następujące funkcje:

### Tryb pracy czujnika

#### 1) Włączanie światła

(gdy lampa jest wyłączona):

1 x wyłączyć i włączyć wyłącznik. Lampa będzie świecić w zaprogramowanym czasie.

#### 2) Wyłączenie światła

(gdy lampa jest włączona):

1 x wyłączyć i włączyć wyłącznik. Lampa gaśnie lub przechodzi na tryb pracy czujnika.

**Ważne:** Kilkakrotne naciśnięcie wyłącznika sieciowego należy wykonać raz za razem w krótkich odstępach.

### Tryb stałego świecenia

1) Włączenie stałego świecenia:

2 x wyłączyć i włączyć wyłącznik. Lampa ustawiona jest na 4 godziny na tryb stałego świecenia (świeci czerwona dioda świecąca za soczewką). Następnie przechodzi automatycznie na tryb pracy czujnika (czerwona dioda gaśnie).

2) Wyłączenie stałego świecenia:

1 x wyłączyć i włączyć wyłącznik. Lampa gaśnie lub przechodzi na tryb pracy czujnika.

## Ustawianie zasięgu czujnika/regulacja ⑪

Przy montażu na zalecanej wysokości 2,5 m, zasięg czujnika wynosi maksymalnie 8 m. W zależności od potrzeb można optymalnie wyregulować zasięg czujnika. Przesłona wchodząca w skład wyposażenia służy do zaślonienia dowolnej ilości segmentów soczewki lub do indywidualnego skrócenia

zasięgu czujnika. W ten sposób eliminuje się czynniki mogące zakłócić prawidłowe działanie czujnika, np.: samochody lub przechodniów itp. bądź też wybiórczo kontroluje pewne strefy. Przesłonę można rozdzielić wzdłuż przygotowanych w tym celu pionowych lub poziomych rowków i założyć na soczewkę czujnika.

## Dane techniczne

Wymiary (wys. x Ø):	82 x 51 mm
Moc:	max 1000 W (żarówki)* max 5 AX (świetlówk)*
Moc przełączania:	50 – 240 V~ / 5 A
Zasilanie napięciem:	230 – 240 V, 50 Hz
Kąt wykrywania czujnika:	360° z kątem rozwarcia 180°
Zasięg czujnika:	dookoła w promieniu maks. 8 m
Czujnik:	10 stref wykrywania, 720 poziomów przełączania
Ustawianie czasu załączenia:	5 s – 20 min.
Ustawianie progu czułości zmierzchowej:	2 – 2000 luksów
Światło stałe:	4 godz. z możliwością przełączania
Stopień ochrony (górn/dół):	IP 20
Zakres temperatur:	-20 °C do +50 °C

\* posiada atest VDE

Usterki		
Usterka	Przyczyna	Usuwanie
Brak napięcia	<ul style="list-style-type: none"> <li>■ przepalony bezpiecznik, nie włączony wyłącznik sieciowy</li> <li>■ zwarcie</li> </ul>	<ul style="list-style-type: none"> <li>■ założyć nowy bezpiecznik, włączyć wyłącznik sieciowy, sprawdzić przewod próbnikiem napięcia</li> <li>■ sprawdzić podłączenia elektryczne</li> </ul>
Nie włącza się	<ul style="list-style-type: none"> <li>■ przy dziennym trybie pracy ustawiono próg czułości dla nocnego trybu pracy</li> <li>■ uszkodzona żarówka</li> <li>■ wyłączony wyłącznik sieciowy</li> <li>■ uszkodzony bezpiecznik</li> <li>■ niedokładnie ustawiony obszar wykrywania czujnika</li> </ul>	<ul style="list-style-type: none"> <li>■ ustawić na nowo</li> <li>■ wymienić żarówkę</li> <li>■ włączyć</li> <li>■ założyć nowy bezpiecznik, ewentualnie sprawdzić podłączenia elektryczne</li> <li>■ wyregulować na nowo</li> </ul>
Nie włącza się	<ul style="list-style-type: none"> <li>■ w obszarze wykrywania czujnika ciągle się coś porusza</li> <li>■ podłączona lampa znajduje się w obszarze wykrywania czujnika i włącza się stale na skutek zmiany temperatury</li> </ul>	<ul style="list-style-type: none"> <li>■ skontrolować obszar wykrywania czujnika i ewentualnie ustawić na nowo lub zasłonić przesłonami</li> <li>■ zmienić obszar wykrywania czujnika lub zasłonić przesłonami</li> </ul>
Stale włącza się i wyłącza	<ul style="list-style-type: none"> <li>■ podłączona lampa znajduje się w obszarze wykrywania czujnika</li> <li>■ w obszarze wykrywania poruszają się zwierzęta</li> </ul>	<ul style="list-style-type: none"> <li>■ zmienić obszar wykrywania czujnika lub zasłonić przesłonami, zwiększyć odstęp od czujnika</li> <li>■ zmienić obszar wykrywania czujnika lub zasłonić przesłonami</li> </ul>
Włącza się w niepożądanym momencie	<ul style="list-style-type: none"> <li>■ wiatr porusza gałęziami i krzewami w obszarze wykrywania czujnika</li> <li>■ czujnik rejestruje ruch pojazdów na ulicy</li> <li>■ gwałtowne zmiany temperatury na skutek czynników atmosferycznych (wiatr, deszcz, śnieg) lub nadmuch z wentylatorów, otwartych okien</li> </ul>	<ul style="list-style-type: none"> <li>■ zmienić obszar wykrywania czujnika lub zasłonić przesłonami</li> <li>■ zmienić obszar wykrywania czujnika lub zasłonić przesłonami</li> <li>■ zmienić obszar wykrywania czujnika, zmienić miejsce montażu</li> </ul>
Świecąca dioda szybko miga	<ul style="list-style-type: none"> <li>■ uaktywnione zabezpieczenie przeciążeniowe</li> </ul>	<ul style="list-style-type: none"> <li>■ wyłączyć urządzenie i gdy wystygnie ponownie włączyć</li> </ul>

## Eksploatacja/konserwacja

Czujnik na podczerwień nadaje się do automatycznego włączania oświetlenia. Urządzenie nie nadaje się do specjalnych instalacji antywłamaniowych, gdyż nie posiada zabezpieczenia antysabotażowego, przewidzianego przepisami. Czynniki atmosferyczne mogą mieć wpływ na działanie czujnika ruchu. Silne wiatry,

śnieg, deszcz, grad mogą spowodować błędne zadziałanie czujnika, gdyż nagle zmiany temperatury nie dają się odróżnić od źródeł ciepła. Zabrudzoną soczewkę czujnika można oczyścić wilgotną szmatką (bez użycia środków czyszczących).

## ☞ Deklaracja zgodności z normami

Niniejszy produkt spełnia wymogi dyrektywy niskonapięciowej 06/95/WE, dyrektywy o kompatybilności elektromagnetycznej 04/108/WE

oraz dyrektywy 02/95/WE w sprawie stosowania niektórych niebezpiecznych substancji w sprzęcie elektrycznym i elektronicznym.

## Gwarancja funkcjonowania

Poniższy produkt firmy STEINEL został bardzo starannie wykonany. Prawidłowe działanie i bezpieczeństwo użytkowania potwierdzają przeprowadzone losowo kontrole jakości oraz zgodność z obowiązującymi przepisami. Firma STEINEL udziela gwarancji na prawidłową jakość i działanie. Okres gwarancji wynosi 36 miesięcy i rozpoczyna się z dniem sprzedaży użytkownikowi. W ramach gwarancji usuwamy braki wynikłe z wad materiałowych lub produkcyjnych, świadczenie gwarancyjne nastąpi według naszej decyzji przez naprawę lub wymianę wadliwych części. Świadczenie gwarancyjne nie obejmuje szkód dotyczących części ulegających szybkiemu zużyciu oraz szkód i braków spowodowanych nieprawidłowym postępowaniem z urządzeniem, nieprawidłową konserwacją lub zastosowaniem części innych producentów. Gwarancja nie obejmuje odpowiedzialności za szkody wtórne powstałe na przedmiotach trzecich.

Gwarancji udziela się wyłącznie, jeżeli reklamowane urządzenie zostanie odesłane do stosownego punktu serwisowego w całości i dobrze zapakowane wraz z paragonem lub rachunkiem zakupu (opatrzonym datą zakupu i pieczęcią sklepu) i krótkim opisem usterek.

**Serwis naprawczy:**  
Po upływie okresu gwarancji albo w razie usterek nie objętych gwarancją naprawy wykonuje nasz serwis firmowy. Prosimy o przesłanie dobrze zapakowanego przyrządu do najbliższej placówki serwisowej.



## RO Instrucțiuni de montare

### Mult stimat client,

vă mulțumim pentru încrederea care ne-ați acordat-o ca ocazia cumpărării noului dumneavoastră senzor cu infraroșu STEINEL. V-ați decis pentru un produs de înaltă calitate, fabricat, testat și ambalat cu cea mai mare grijă.

Înainte de efectuarea lucrărilor de instalare, vă rugăm să parcurgeți prezentele instrucțiuni de

montaj. Aceasta deoarece numai o instalare și o punere în funcțiune corespunzătoare asigură o funcționare de lungă durată, fiabilă și fără defecțiuni.

Vă dorim să vă bucurați din plin de noul dumneavoastră senzor cu infraroșu.

### Principiul de funcționare ①

Senzor încorporabil pentru interior și exterior de dimensiunea unui corp de iluminat. Cu concepție nouă și fără compromisuri pentru uz profesional: IS D 360, senzori încorporabili, care are loc în toate carcasa disponibile în comerț, deoarece are dimensiunile de gabarit ale corpului de iluminat. Aparatul este dotat cu senzori termici, care detectează radiația termică a

corpurilor în mișcare (persoane, animale, etc.). Această radiație termică se transpune într-un semnal electronic și declanșează alimentarea unui consumator conectat (de ex. a unui corp de iluminat). Nu are loc o recunoaștere a radiației termice prin obstacole, ca de ex. prin pereți sau prin sticla de la geam, astfel încât nu are loc nici declanșarea.

### ⚠ Indicații de siguranță

- La efectuarea lucrărilor de montaj, cablul electric care urmează a fi conectat nu trebuie să se afe sub tensiune. Din acest motiv, în primul rând se decuplează curentul și se verifică absența tensiunii cu ajutorul unui testor de tensiune.
- La instalarea senzorului încorporabil se lucrează asupra unui circuit sub tensiune. Această lucrare

trebuie efectuată numai de către personal calificat conform prevederilor și condițiilor specifice țării unde se realizează lucrarea. (Ⓢ- VDE 0100, Ⓢ-ÖVE/ÖNORM E8001-1, Ⓢ-SEV 1000)

- A se folosi doar componente originale.
- Efectuarea reparațiilor este permisă doar în ateliere de specialitate.

### Descrierea dispozitivului

#### IS D 360

- ① ramă de montaj în plafon
- ② capac / protecție la smulgere
- ③ modul de rețea
- ④ unitate cu senzor

- ⑤ obturator
- ⑥ arc de fixare
- ⑦ reglarea de crepuscularitate (2 – 2000 Lux)
- ⑧ reglarea de timp (5 sec. – 20 min.)

### Instrucțiuni de instalare

Locul de montare trebuie să fie la o distanță minimă de 50 cm față de un alt corp de iluminat, având în vedere faptul că radiația termică poate conduce la acționarea sistemului.

S1, S2: contacte de conectare pentru aparate care funcționează la tensiuni între 50 V – 240 V–.

La modul (1) de conectare trebuie pusă o punte din sârmă de la L la S1.

**Prin aceasta dispăre separarea de potențial.**

Circuitul de alimentare este format dintr-un cablu cu 3 fire:

- L = fază
- N = nul
- PE = cablu de protecție ⊥

### Funcții

Reglajul de funcționare poate fi efectuat înainte de montarea pe poziție a unității cu senzor. Dacă doriți să modificați în continuare reglajele unității cu senzor după ce ați montat-o, trebuie să eliberați cu o șurubelniță îngustă pragul de blocare și să scoateți unitatea cu senzor (a se vedea figura).

Cu această ocazie consumatorul este comutat automat pe funcționare continuă. La remontarea unității cu senzor pornește de fiecare dată o etapă de calibrare de circa 45 de secunde. În acest timp clipește un LED roșu.

Aparatul dispune de două modalități de reglare:

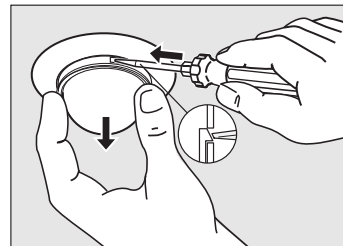

### Reglarea de crepuscularitate (pragul de declanșare) ⑦

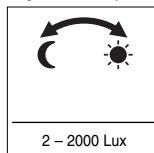

(setare din fabricație: funcționare la lumina zilei 2000 Lux)

Pragul de declanșare dorit al senzorului de mișcare poate fi reglat continuu de la cca. 2 Lux până la 2000 Lux. Dacă șurubul de reglaj e poziționat pe ☀ înseamnă că e pe modul de lucru de zi la cca. 2000 Lux. Dacă șurubul de reglaj e poziționat pe ☾ înseamnă că e pe modul de lucru de amurg la cca. 2 Lux.

La reglajul senzorului de mișcare pentru aria de cuprindere și pentru testul de funcționare la lumina zilei șurubul de reglaj trebuie să fie pe ☀.

### Reglajul de timp (întârzierea la stingere) ⑧

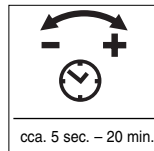

(setare din fabricație: cca. 5 Sec.)

Durata dorită de iluminare a lămpii conectate poate fi reglată continuu de la cca. 5 secunde până la max. 20 minute.

Șurubul de reglaj pe – corespunde cu timpul cel mai scurt de cca. 5 sec., șurubul de reglaj pe + corespunde cu timpul cel mai lung de cca. 20 min. La reglajul senzorului de mișcare pentru aria de cuprindere și pentru testul de funcționare se recomandă reglajul cel mai scurt al timpului.

## Funcționare permanentă ⑩

Dacă se montează în circuit și un întrerupător de la rețea, pe lângă funcțiile simple de conectare și decolare mai sunt disponibile și următoarele funcții:

### Regim de funcționare senzorial

#### 1) Activarea luminii (în cazul în care corpul de iluminat este DEZACTIVAT):

Întrerupătorul 1 x OPRIT și PORNIT.

Lumina rămâne activată pentru intervalul de timp selectat.

#### 2) Stingerea luminii (când lampa este aprinsă):

Întrerupătorul 1 x OPRIT și PORNIT.

Corpul de iluminat se stinge respectiv trece în regimul senzorial.

**Important:** Acționarea repetată a întrerupătorului trebuie să aibă loc la intervale rapide.

### Funcționare permanentă

#### 1) Activarea iluminatului continuu:

Întrerupătorul 2 x OPRIT și PORNIT. Corpul de iluminat este reglat să lumineze timp de 4 ore permanent (LEDul roșu de după lentilă este aprins). Ulterior revine automat în regimul de operare senzorial (LEDul roșu dezactivat).

#### 2) Dezactivarea iluminatului continuu:

Întrerupătorul 1 x OPRIT și PORNIT. Corpul de iluminat se stinge respectiv trece în regimul senzorial.

## Stabilirea razei de acțiune / Reglaj ⑪

Considerând o înălțime de montaj de 2,5 m, raza maximă de acțiune a senzorului este de 8 m. După necesități aria de cuprindere poate fi reglată în mod optim. Obturatorul alăturat permite acoperirea oricărui număr de segmente, respectiv scurtarea diferențiată a razei de acțiune. Astfel se pot evita acționări eronate

de ex. de la mașini, trecători, etc. sau se pot supra-veghia selectiv zone de pericol. Obturatorul poate fi decupat diferențiat pe linii horizontale și verticale de-a lungul șanțurilor practice și se poate amplasa pe lentila senzorului.

## Caracteristici tehnice

Dimensiuni (l x Ø):	82 x 51 mm
Putere:	max. 1000 W (becuri cu incandescență)* max. 5 AX (lămpi fluorescente)*
Tensiunea comutată:	50 – 240 V- / 5 A
Racordul de rețea:	230 – 240 V, 50 Hz
Unghi de cuprindere:	360° unghi de cuprindere de 180°
Rază de acțiune:	max. 8 m circular
Sistem de senzori:	10 arii de cuprindere, 720 segmente de lentilă active
Reglajul de timp:	5 sec. – 20 min.
Reglarea de crepuscularitate:	2 – 2000 Lux
Iluminat continuu:	4 ore
Clasa de protecție (sus/jos):	IP 20
Domeniu de temperatură:	-20 °C până la +50 °C

\* verificat VDE

## Perturbări în funcționare

Deranjamentul	Cauza	Remedierea
Lipsă tensiune	■ siguranță defectă, necuplată ■ scurt circuit	■ înlocuiți siguranța, cuplați întrerupătorul, verificați circuitul cu un testor de tensiune ■ verificați conexiunile
Nu se activează	■ funcționarea de zi, reglajul de crepuscularitate e pus pe noapte ■ bec defect ■ întrerupător de la rețea OPRIT ■ siguranța e defectă ■ aria de cuprindere nu este orientată	■ reglați din nou ■ schimbați becul ■ cuplați ■ înlocuiți siguranța, eventual verificați conexiunea ■ reglați din nou
Nu se decuplează	■ mișcare continuă în aria de cuprindere ■ corpul de iluminat comandat de senzor se află în aria de cuprindere și declanșează o nouă comutare datorită variației de temperatură	■ controlați aria și eventual reglați din nou, respectiv acoperiți corespunzător ■ modificați respectiv acoperiți aria
ACTIVARE / DEZACTIVARE continuă	■ corpul de iluminat comandat de senzor se află în aria de cuprindere ■ prin aria de cuprindere trec animale	■ modificați resp. acoperiți aria, măriți distanța ■ modificați respectiv acoperiți aria
Se activează accidental	■ vântul mișcă pomii și tufșurile din aria de cuprindere ■ șesizarea mașinilor de pe stradă ■ modificare bruscă a temperaturii datorită intemperțiilor (vânt, ploaie, zăpadă) sau a aerului evacuat de ventilatoare sau prin ferestre deschise	■ modificați respectiv acoperiți aria ■ modificați respectiv acoperiți aria ■ modificați aria, schimbați locul de montaj
LEDul clipește rapid	■ s-a activat protecția la supra-sarcină	■ oprți aparatul și reporniți-l după ce s-a răcit

## Funcționarea / îngrijirea

Senzorul cu infraroșu se pretează pentru aprinderea automată a luminii. Acest aparat nu este adecvat pentru instalarea anti-efracție speciale, deoarece în acest scop protecția antisabotaj necesară lipsește. Influențele datorate condițiilor atmosferice pot afecta funcționarea senzorului de mișcare. În cazul unor ra-

fale puternice de vânt, al zăpezii, ploii, grindinii se poate înregistra o declanșare accidentală ca urmare a faptului că variațiile bruște de temperatură nu pot fi diferențiate față de sursele de căldură. În caz de murdărire, lentila de înregistrare poate fi curățată cu ajutorul unei cârpe umede (fără detergent).

## CE Declarație de conformitate

Acest produs corespunde Directivei pentru curent de joasă tensiune 06/95/CE, Directivei de emisie

electromagnetică 04/108/CE, precum și Directivei pentru reducerea substanțelor periculoase 02/95/CE.

## Garanția de funcționare

Acest produs STEINEL a fost fabricat și controlat din punct de vedere funcțional și al siguranței conform prevederilor în vigoare, după care a fost supus unui control prin sondaj. Steinel preia garanția pentru construcția și funcționarea ireproșabilă. Termenul de garanție este de 36 de luni și începe de la data vânzării produsului către consumator. Garanția acoperă deficiențele bazate pe defecte de material și de fabricație. Îndeplinirea garanției se realizează prin repararea sau înlocuirea pieselor defecte conform opțiunii noastre. Nu se acordă garanție pentru defecțiuni la piesele de uzură precum și pentru avarii sau deficiențe care au apărut ca urmare a unei manevrări sau întrețineri necorespunzătoare, sau datorită folosirii de piese de la terți. Nu se asigură garanție pentru daune provocate unor alte obiecte.

Garanția se asigură doar, dacă aparatul este trimis la atelierul de service corespunzător fără a fi demontat, însoțit de bonul de casă (cu data cumpărării și ștampila comerciantului), bine ambalat.

### Service-ul pentru reparații:

După expirarea termenului de garanție sau în caz de defecțiuni fără pretenție de garanție, reparații se efectuează de către atelierul nostru service. Vă rugăm să trimiteți produsul bine împachetat la următorul atelier service.

**GARANȚIE**

**36 luni**

**DE FUNCȚIONARE**

## SLO Navodila za montažo

### Cenjena stranka,

zahvaljujemo se vam za zaupanje, ki ste nam ga izkazali ob nakupu vašega novega infrardečega senzorja STEINEL. Odločili ste se za izjemno kakovosten izdelek, ki je bil izdelan, testiran in pakiran z veliko skrbnostjo. Pred inštalacijo si, prosimo, preberite ta navodila za montažo. Le primerna inštalacija in uporaba

namreč zagotavljata dolgotrajno, zanesljivo in nemoteno delovanje.

Želimo vam veliko veselja pri uporabi vašega novega infrardečega senzorja.

### Princip delovanja

Vgradni senzor za notranjost in zunanost z dimenzijami stenske luči. Na novo razvit senzor, ki je namenjen za profesionalne potrebe: IS D 360, vgradni senzor, ki se prilega v vse standardne vgradne okvirje, saj ima zunanje dimenzije stenske luči. Naprava je opremljena s piro-senzorji, ki zaznavajo nevidno toplotno

sevanje premikajočih se teles (ljudi, živali itd.). Tako prestreženo toplotno sevanje je elektronsko pretvorjeno in na napravo priključen porabnik (npr. svetilka) se vklopi. Toplotno sevanje ni zaznано, kadar so napoti ovire, kot so npr. zidovi in stekla, v takem primeru tudi ne more priti do vklopa svetila.



### Varnostni napotki

- Med montažo električna napeljava naprave ne sme biti pod napetostjo. Zato najprej izklopite tok ter z indikatorjem napetosti preverite, ali naprava ni pod napetostjo.
- Inštalacija vgradnega senzorja pomeni delo na omrežni napetosti. Inštalacijo mora zato izvesti

strokovnjak v skladu z za vsako državo določenimi inštalacijskimi predpisi ter pogoji priključitve. (Ⓢ- VDE 0100, Ⓢ-ÖVE/ÖNORM E8001-1, Ⓢ-SEV 1000)

- Uporabljajte le originalne nadomestne dele.
- Popravila lahko izvajajo le strokovne delavnice.

### Opis naprave

#### IS D 360

- 1 stropni vgradni okvir
- 2 pokrov / natezno razbremenilo
- 3 omrežni modul
- 4 senzorska enota

- 5 zastiralo
- 6 pritrdilna vzmet
- 7 nastavitev osvetljenosti (2 – 2000 luksov)
- 8 nastavitev časa (5 sek. – 20 min.)

### Navodila za inštalacijo

Mesto montaže mora biti od drugih svetil oddaljeno vsaj 50 cm, ker lahko sproščanje toplote iz svetila sproži sistem.

S1, S2: Priključni kontakti za poganjanje naprav med 50V – 240V-.

Omrežna napeljava je sestavljena iz 3-žilnega kabla:

- L = Faza
- N = Nevtalni vodnik
- PE = Zaščitni vodnik

Pri vrsti priključka (1) postavite žični mostiček z L na S1.

**S tem preprečite potencialno pretrganje.**

## Funkcije

Nastavitev funkcij lahko izvedete pred namestitvijo senzorske enote. Če želite po namestitvi senzorske enote nastavitve spremeniti, morate najprej izvijačem za zarezne vijake sprostiti zaskočni nastavek in senzorsko enoto sneti (gl. sl.).

Pri tem se porabnik preklopi na trajno osvetlitev. Ob namestitvi senzorske enote se vsakič zažene faza merjenja, ki traja pribl. 45 sekund. Ta čas rdeča LED utripa.

Naprava ima dve možni nastavitvi:

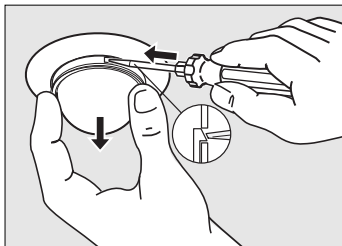

## Nastavitev osvetljenosti (vklopni prag) ⑦



(tovarniška nastavitve: obratovanje pri dnevni svetlobi 2000 luksov)

Želen vklopni prag javljalnika gibanja lahko nastavite brezstopenjsko od 2 luksov do 2000 luksov. Nastavitveni vijak v položaju ☀ pomeni obratovanje ob dnevni svetlobi pri pribl. 2000 luksih. Nastavitveni vijak v položaju ☾ pomeni obratovanje ob mraku pri pribl. 2 luksih.

Pri nastavljanju območja zaznavanja in preverjanju delovanja javljalnika gibanja ob dnevni svetlobi mora biti nastavitveni vijak v položaju ☀.

## Nastavitev časa (zakasnitev izklopa) ⑧

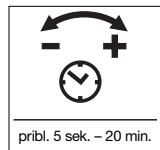

(tovarniška nastavitve: pribl. 5 sek.)

Želena trajanje svetlenja priključene svetilke lahko brezstopenjsko nastavite od pribl. 5 sek. do maks. 20 min.

Nastavitveni vijak v položaju - pomeni najkrajši čas pribl. 5 sek., nastavitveni vijak v položaju + pomeni najdaljši čas, pribl. 20 min. Pri nastavljanju območja zaznavanja in preverjanju delovanja javljalnika gibanja ob dnevni svetlobi priporočamo, da nastavite najkrajši čas.

## Funkcija trajne osvetlitve ⑩

Če je v omrežno napeljavo vgrajeno omrežno stikalo, so poleg enostavnega vklopa/izklopa možne še naslednje funkcije:

### Senzorsko delovanje

#### 1) Vklapljanje luči (kadar je svetilka IZKL.):

Stikalo 1 x IZKL. in VKL.

Svetilka je vklopljena za nastavljeni čas.

#### 2) Izklapljanje luči (kadar je svetilka VKL.):

Stikalo 1 x IZKL. in VKL.

Svetilo se izklopi oz. preklopi v senzorsko delovanje.

**Pomembno:** Večkratno pritiskanje na stikalo naj poteka v hitrem zaporedju.

### Obratovanje s trajno osvetlitvijo

#### 1) Vklapljanje trajne osvetlitve:

Stikalo 2 x IZKL. in VKL. Svetilo je za 4 ure nastavljeno na trajno osvetlitev (rdeča LED za lečo sveti). Na koncu se avtomatsko preklopi nazaj v senzorsko delovanje (rdeča LED ugasne).

#### 2) Izklapljanje trajne osvetlitve:

Stikalo 1 x IZKL. in VKL. Svetilo se izklopi oz. preklopi v senzorsko delovanje.

## Nastavitev doseg / naravnavanje ⑪

Pri montažni višini 2,5 m znaša maksimalni doseg senzorja 8 m. Območje zaznavanja lahko nastavite glede na potrebe. S priloženimi zastirali lahko zakrijete poljubno število segmentov leče oz. skrajšate posamezne dosege. S tem

boste preprečili nepravilne vklope n.pr. zaradi avtomobilov, pešcev itd., ali pa ciljano nadzorovali tvegana mesta. Zastirala lahko ločite vzdolž vnaprej preluknjanih robov v navpični in vodoravni smeri in jih namestite na lečo senzorja.

## Tehnični podatki

Dimenzije (V x Ø):	82 x 51 mm
Moč:	maks. 1000 W (žarnice)* maks. 5 AX (fluorescentne žarnice)*
Vklopna moč:	50 – 240 V~ / 5 A
Omrežni priključek:	230 – 240 V, 50 Hz
Kot zaznavanja:	360° z izstopnim kotom 180°
Doseg:	maks. 8 m v vse smeri
Senzorika:	10 območij zaznavanja, 720 vklopnih območij
Nastavitev časa:	5 sek. – 20 min.
Nastavitev osvetljenosti:	2 – 2000 luksov
Trajna osvetlitev:	možnost vklapljanja na 4 ure
Vrsta zaščite (zgoraj/spodaj):	IP 20
Temperaturno območje:	-20 °C do +50 °C

\* preverjeno s strani VDE

Motnje pri delovanju		
Motnja	Vzrok	Ukrep
Brez napetosti	<ul style="list-style-type: none"> <li>■ varovalka pokvarjena, ni vklopljen</li> <li>■ kratek stik</li> </ul>	<ul style="list-style-type: none"> <li>■ nova varovalka, vklopite omrežno stikalo, preverite napeljavo z indikatorjem napetosti</li> <li>■ preverite priključke</li> </ul>
Se ne vklopi	<ul style="list-style-type: none"> <li>■ pri dnevni uporabi, nastavev osvetljenosti je nastavljena na nočno delovanje</li> <li>■ okvarjena žarnica</li> <li>■ omrežno stikalo IZKL.</li> <li>■ varovalka pokvarjena</li> <li>■ območje zaznavanja ni pravilno nastavljeno</li> </ul>	<ul style="list-style-type: none"> <li>■ na novo nastavite</li> <li>■ zamenjajte žarnice</li> <li>■ vklopite</li> <li>■ nova varovalka, po potrebi preverite priključke</li> <li>■ na novo nastavite</li> </ul>
Se ne izklopi	<ul style="list-style-type: none"> <li>■ trajno gibanje v območju zaznavanja</li> <li>■ v območju zaznavanja se nahaja vklopljena svetilka in zaradi spremembe temperature neprestano vklaplja senzor</li> </ul>	<ul style="list-style-type: none"> <li>■ preverite območje ter po potrebi na novo nastavite, oz. zakrijte</li> <li>■ spremenite oz. zakrijte območje</li> </ul>
Se vedno VKLOPI/IZKLOPI	<ul style="list-style-type: none"> <li>■ v območju zaznavanja se nahajajo vklopljene luči</li> <li>■ v območju zaznavanja se nahajajo živali</li> </ul>	<ul style="list-style-type: none"> <li>■ spremenite oz. zakrijte območje, povečajte oddaljenost</li> <li>■ prestavite oz. zakrijte območje</li> </ul>
Se vklopi brez razloga	<ul style="list-style-type: none"> <li>■ veter premika drevesa in grmovje v območju zaznavanja</li> <li>■ zaznavanje avtomobilov na cesti</li> <li>■ nenadne temperature spremembe zaradi vremena (veter, dež, sneg) ali izpuha iz ventilatorjev, odprtih oken</li> </ul>	<ul style="list-style-type: none"> <li>■ prestavite oz. zakrijte območje</li> <li>■ prestavite oz. zakrijte območje</li> <li>■ spremenite območje, zamenjajte mesto montaže</li> </ul>
LED hitro utripa	<ul style="list-style-type: none"> <li>■ preobremenitveno varovalo je aktivirano</li> </ul>	<ul style="list-style-type: none"> <li>■ napravo izklopite ter jo, potem ko je ohlajena, zopet vklopite</li> </ul>

## Uporaba/vzdrževanje

Senzor je primeren za avtomatsko vklopjanje luči. Senzor ni primeren za posebne protivolomne naprave, ker nima za to predpisane zaščite pred sabotažo. Vremenski pogoji lahko vplivajo na delovanje senzorja. Ob močnih sunkih vetra,

snegu, dežju, toči lahko pride do nezaželenih vklopov, ker naprava ne loči med nenadnimi nihanjem temperature ter viri toplote. Senzorsko lečo lahko, kadar je le-ta umazana, očistite z vlažno krpo (brez čistilnih sredstev).

## CE Izjava o skladnosti

Ta proizvod izpolnjuje zahteve Direktive o nizki napetosti 06/95/ES, Direktive o elektromagnetni združljivosti 04/108/ES in Direktive

o omejevanju uporabe določenih nevarnih snovi v električni in elektronski opremi 02/95/ES.

## Garancija na delovanje

Ta proizvod podjetja STEINEL je bil izdelan z veliko skrbnostjo, preverjen glede delovanja in varnosti po veljavnih predpisih ter končno podvržen naključni kontroli. STEINEL daje garancijo na neoporečno kvaliteto ter delovanje. Veljavnost garancije znaša 36 mesecev, garancija pa prične veljati na dan prodaje uporabniku. Odstranjujemo pomanjkljivosti, ki obsegajo napake na materialu ali tovarniške napake, garancija je izpolnjena ob popravilu oz. zamenjavi pomanjkljivih delov po naši izbiri. Garancija ne velja pri poškodbah hitro obrabljivih delov, prav tako ne velja za škodo in pomanjkljivosti, do katerih je prišlo zaradi nepravilne uporabe, vzdrževanja oz. zaradi uporabe tujih delov. Na ostale posredne škode ne dajemo garancije.

Garancija bo odobrena v primeru, da pošljete dobro zapakirano, nerazstavljeno napravo s kratkim opisom napake ter potrdilom o nakupu oz. računom (datum nakupa in stampiljka trgovca) na ustrežno servisno službo.

**Servis za popravila:**  
Popravila po poteku garancije oz. popravila pomanjkljivosti, za katere garancija ne velja, opravlja naša servisna delavnica. Prosimo, pošljite dobro zapakiran proizvod na najbližji servis.

**GARANCIJA ZA  
36 mesečna  
DELOVANJE**



## HR Upute za montažu

### Poštovani kupče,

zahvaljujemo na povjerenju koje ste nam iskazali kupnjom Vašeg novog STEINEL infracrvenog senzora. Odlučili ste se za proizvod visoke kvalitete koji je proizveden, ispitani i zapakiran s velikom pažnjom. Molimo Vas da se prije njegovog instaliranja

upoznate s ovim uputama za montažu. Naime, samo stručna instalacija i puštanje u pogon jamči dug i pouzdan rad bez smetnji.

Želimo Vam puno zadovoljstva s Vašim novim infracrvenim senzorom.

### Princip ⑨

Montažni senzor za unutrašnji i vanjski prostor u dimenzijama rasvjetnog tijela. Novorazvijen proizvod, bez kompromisa usmjeren na profesionalne interese: IS D 360, montažni senzor koji se može montirati u sve standardne montažne okvire jer ima vanjske dimenzije rasvjetnog tijela. Uređaj je opremljen pirosenzoriama koji registriiraju nevidljivo toplinsko zračenje

tijela koja se pred njima kreću (ljude, životinje itd.). Ovo registrirano toplinsko zračenje elektronički se pretvara u el. energiju i uključuje priključen potrošač (npr. svjetiljku). Zbog prepreka, kao što je npr. zid ili staklo, senzor ne prepoznaje toplinsko zračenje pa prema tome nema ni uključivanja.

### ⚠ Sigurnosne upute

- Kod montaže električni vod koji namjeravate priključiti ne smije biti pod naponom. Zbog toga kao prvo isključite struju i pomoću ispitivača napona provjerite je li uspostavljeno beznaponsko stanje.
- Kod instalacije montažnog senzora radi se u mrežnim naponom. Zbog toga treba raditi

stručno i u skladu s državnim propisima o instalacijama i uvjetima priključivanja. (Ⓢ- VDE 0100, Ⓢ-VE/NORM E8001-1, Ⓢ-SEV 1000)

- Koristite smo originalne rezervne dijelove.
- Popravci se smiju obavljati samo u stručnim radionicama.

### Opis uređaja

#### IS D 360

- ① Stropni montažni okvir
- ② Poklopac/ vlačno rasterećenje
- ③ Mrežni modul
- ④ Senzorska jedinica

- ⑤ Pokrovni zaslon
- ⑥ Opruga za fiksiranje
- ⑦ Podešavanje svjetlosnog praga (2 – 2000 luksa)
- ⑧ Podešavanje vremena (5 sek. – 20 min.)

### Upute za instalaciju

Mjesto montaže trebalo bi biti udaljeno najmanje 50 cm od drugog svjetla jer toplinsko zračenje može dovesti do aktiviranja sustava.

S1, S2: Priključni kontakti za pogon uređaja između 50 V – 240 V~.

Kod vrste priključka (1) treba uspostaviti žičani most od L prema S1.

**Na taj način je prekinuto rastavljanje potencijala.**

Mrežni vod sastoji se od trožilnog kabela:

- L = faza
- N = neutralni vodič
- PE = zaštitni vodič (Ⓢ)

### Funkcije

Podešavanje funkcija možete provesti prije stavljanja senzorske jedinice. Želite li nakon stavljanja senzorske jedinice iznova promijeniti podešavanje, morate deblokirati kukiću pomoću križnog izvijača i izvaditi senzorsku jedinicu (v. sl.).

Pri tome se svjetlo automatski uključuje na stalni pogon. Prilikom stavljanja senzorske jedinice svaki put se pokreće faza ispitivanja u trajanju od oko 45 sekundi. U tom razdoblju svijetli crvena LED-dioda.

Na uređaju su na raspolaganju dvije mogućnosti podešavanja:

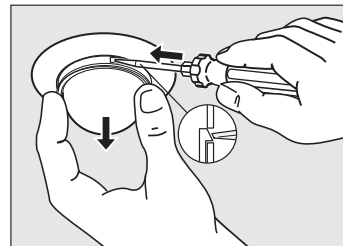

#### Podešavanje svjetlosnog praga (prag aktiviranja) ⑦

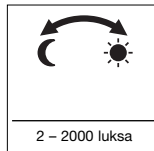

(tvornički podešeno: danje svjetlo 2000 luksa)

Željeni prag aktiviranja dojavnika pokreta može se podesiti kontinuirano od oko 2 do 2000 luksa. Korekcijski vijak postavljen na ☀ znači danje svjetlo od oko 2000 luksa. Korekcijski vijak na ☾ znači zatamnjanje od oko 2 luksa.

Kod podešavanja dojavnika pokreta za područje detekcije i za testiranje funkcija kod danjeg svjetla korekcijski vijak mora biti na ☀.

#### Podešavanje vremena (kašnjenje isključivanja) ⑧

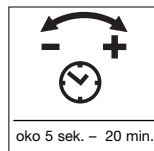

(tvornički podešeno: oko 5 sek.)

Željeno trajanje svjetla priključene svjetiljke može se kontinuirano podesiti na oko 5 sek. do maks. 20 min.

Korekcijski vijak na – znači najkraće vrijeme oko 5 sek., korekcijski vijak na + znači najduže vrijeme, oko 20 min.

Kod podešavanja dojavnika pokreta za područje detekcije i za testiranje funkcija preporučuje se podesiti najkraće vrijeme.

## Funkcija stalnog svjetla 10

Montira li se mrežna sklopka u vod, osim jednostavne funkcije uključivanja i isključivanja moguće su i sljedeće funkcije:

### Pogon senzora

#### 1) Uključite svjetlo

(ako je svjetlo ISKLJUČENO):

Sklopku 1 x ISKLJUČITI i UKLJUČITI.

Svjetlo ostaje uključeno tijekom podešenog vremena.

#### 2) Isključite svjetlo

(ako je svjetlo UKLJUČENO):

Sklopku 1 x ISKLJUČITI i UKLJUČITI.

Svjetlo se gasi odnosno prelazi u pogon senzora.

**Važno:** Treba više puta uzastopce brzo pritisnuti sklopku.

### Pogon stalnog svjetla

#### 1) Uključivanje stalnog svjetla:

Sklopku 2 x ISKLJUČITI i UKLJUČITI.

Svjetiljka je postavljena na 4 sata stalnog svjetla (svjetli crvena LED-dioda iza leće). Zatim ponovno automatski prelazi u pogon senzora (crvena LED-dioda se isključuje).

#### 2) Isključivanje stalnog svjetla:

Sklopku 1 x ISKLJUČITI i UKLJUČITI.

Svjetlo se gasi odnosno prelazi u pogon senzora.

## Podešavanje dometa/justiranje 11

Na visini montaže od 2,5 m maksimalni domet senzora iznosi 8m. Po potrebi se područje detekcije može optimalno podesiti. Priložen pokrovni zaslon služi za prekrivanje segmenata leće po volji, odnosno za individualno skraćivanje dometa. Na taj način izbjegavaju se

pogrešna uključivanja npr. zbog prolaska automobila, prolaznika itd. i ciljano se nadziru mjesta opasnosti. Pokrovni zaslon može se odvojiti duž podjela označenih utorama u okomitom i vodoravnom položaju i može se nataknuti na senzorsku leću.

## Tehnički podaci

Dimenzije (V x Ø):	82 x 51 mm
Snaga:	maks. 1000 W (žarulje)* maks. 10 AX (fluorescentne svjetiljke)*
Uklopna snaga:	50 – 240 V~ / 5 A
Mrežni priključak:	230 – 240 V, 50 Hz
Kut detekcije:	Kut otvora 360° sa 180°
Domet:	maks. 8 m uokolo
Senzorika:	10 područja detekcije, 720 zona uključivanja
Podešavanje vremena:	5 sek. – 20 min.
Podešavanje svjetlosnog praga:	2 – 2000 luksa
Stalno svjetlo:	uklopivo 4 sata.
Vrsta zaštite (gore/dolje):	IP 20
Temperaturno područje:	-20 °C do +50 °C

\* ispitano od strane VDE

## Smetnje u pogonu

Smetnja	Uzrok	Pomoć
Bez napona	■ neispravan osigurač, nije uključen  ■ kratki spoj	■ novi osigurač, uključite mrežnu sklopku, provjerite vod pomoću ispitivača napona ■ provjerite priključke
Ne uključuje se	■ kod daljnje svjetla, podešavanje svjetlosnog praga nalazi se u noćnom režimu rada ■ neispravna žarulja ■ mrežna sklopka ISKLJUČENA ■ osigurač neispravan  ■ područje detekcije nije ciljano	■ podesite iznova  ■ zamijenite žarulje ■ uključite  ■ stavite novi osigurač, event. provjerite priključak ■ iznova justirajte
Ne isključuje se	■ stalno pokretanje u području detekcije  ■ uključena svjetiljka nalazi se u području detekcije i iznova se uključuje zbog promjena temperature	■ kontrolirajte područje i event. iznova justirajte odn. prekrijte područje ■ promijenite odnosno prekrijte područje
Uvijek se UKLJUČUJE / ISKLJUČUJE	■ uključena svjetiljka nalazi se u području detekcije  ■ životinja se kreću u području detekcije	■ premjestite odnosno prekrijte područje, povećajte razmak ■ premjestite odnosno prekrijte područje
Neželjeno se uključuje	■ vjetar njiše drveća i grmlje u području detekcije ■ detektiranje automobila na ulici ■ iznenadna promjena temperature zbog nevremena (vjetar, kiša, snijeg) ili zraka koji izlazi iz ventilatora, otvorenih prozora	■ premjestite odn. prekrijte područje ■ premjestite odn. prekrijte područje ■ promijenite područje, premjestite mjesto montaže
LED-dioda brzo žmirka	■ aktivirana zaštita od preopterećenja	■ isključite uređaj i nakon hlađenja ponovno ga uključite

## Pogon/njega

Infracrveni senzor namijenjen je za automatsko uključivanje svjetla. Ovaj uređaj nije prikladan za specijalne alarmne uređaje protiv krađe jer nema za to propisanu sigurnost od sabotaze. Vremenski utjecaji mogu djelovati na funkcioniranje dojavnika pokreta. Kod jakog vjetra,

snijega, kiše, tuče može doći do pogrešnog aktiviranja jer se ne mogu razlikovati nagla kolebanja temperature izvora topline. Leća za detekciju može se u slučaju zaprijanosti obrisati vlažnom krpom (bez sredstva za čišćenje).

## CE Izjava o sukladnosti

Ovaj proizvod ispunjava uvjete odredbe EU o niskom naponu 06/95/EG, elektromagnetskoj podnošljivosti (EMV) 04/108/EG,

kao i ograničenju korištenja određenih, opasnih materijala u električnim i elektroničkim uređajima (RoHS) 02/95/EG.

## Jamstvo funkcionalnosti

Ovaj Steinel-ov proizvod izrađen je uz veliku pažnju, njegovo funkcioniranje i sigurnost ispitani su prema važećim propisima i na kraju je proizvod podvrgnut kontroli uzorka. Steinel preuzima jamstvo za besprijeornu kakvoću i funkcionalnost. Jamstveni rok iznosi 36 mjeseci a započinje s danom prodaje potrošaču. Uklanjam nedostatke koji su posljedica grešaka na materijalu ili tvorničke greške, realizacija jamstva izvršava se popravkom ili zamjenom dijela s greškom po našem izboru. Jamstvo ne dajemo u slučaju oštećenja na potrošnim dijelovima, kao i šteta i nedostataka koji nastanu zbog nestručnog rukovanja, održavanja ili pak korištenjem dijelova drugih proizvođača. Posljedice štete na drugim predmetima su isključene.

Jamstvo se priznaje samo ako nerastavljeni, dobro zapakiran uređaj pošaljete zajedno s kratkim opisom greške i računom (datum kupnje i pečat trgovine) nadležnoj servisnoj službi.

### Servisna služba:

Nakon isteka jamstvenog roka ili kad se utvrdi nedostatak bez jamstva, popravak će se izvršiti u tvornici. Molimo da dobro zapakiran proizvod pošaljete najbližoj servisnoj službi.

**JAMSTVA**  
**36 mjeseci**  
**FUNKCIONALNOSTI**

## EST Paigaldusjuhend

### Väga austatud klient!

Täname Teid Teile usalduse eest, mida Te meile osutasite, ostes Teile uue STEINELI infrapunanduri. Te otsustasite kõrgeväärtusliku kvaliteettoote kasuks, mis on valmistatud, katsetatud ja pakitud suurima hoolega. Palun tutvuge enne seadme paigaldamist selle

paigaldusjuhendiga. Ainult asjakohase paigalduse ja kasutuselevõttuga tagatakse seadme pikaajaline, usaldusväärne ja häireteta töö.

Soovime Teile meeldivat infrapunanduri kasutamist.

### Põhimõtte 9

Valgusallika mõõtmega sisseehitatav andur ise- ja välisruumidele. Uudselt arendatud ja kompromissideta loodud professionaalsetele vajadustele: IS D 360, sisseehitatav andur, mis sobib tänu oma valgusallika välismõõtmetele vastavale suurusele kõikidesse saadavalolevatesse paigaldusraamidesse. Seade on varustatud püro-anduritega, mis registreerivad liikuvate

kehade (inimeste, loomade jne) nähtamatu soojuskiirguse. Sellisel viisil registreeritud soojuskiirgus muundatakse elektrooniliselt ning ühendatud voolutarbija (nt valgusti) lülitatakse sisse. Takistused nagu nt müürid või klaasplaadid ei lase soojuskiirgust läbi ning takistavad sisselülitumist.



### Ohutusjuhised

- Montaaži juures peab lidetav elektrijuhe olema pingevaba. Sellepärast tuleb kõigepealt elektrivool välja lülitada ja kontrollida pingetestri abil, et juhe oleks pingevaba.
- Sisseehitatava anduri paigaldamisel on tegemist tööga vooluvõrgus, mida peab teostama spetsialist vastavalt riigis kehtiva-

tele paigalduseeskirjadele ja ühendamistingimustele. (Ⓢ-VDE 0100, Ⓢ-ÖVE/ÖNORM E8001-1, Ⓢ-SEV 1000)

- Kasutage ainult originaalvaruosi.
- Parandusi seadme juures tehivad ette võtta ainult selleks spetsialiseerunud töökojad.

### Seadme kirjeldus

#### IS D 360

- ① Lae paigaldusraam
- ② Kate / tõmbetõkis
- ③ Võrgumoodul
- ④ Andur

- ⑤ Katik
- ⑥ Kinnitusklamber
- ⑦ Hämarusnivoo regulaator (2 – 2000 lux)
- ⑧ Aja regulaator (5 sek. – 20 min.)

### Paigaldusjuhised

Paigalduskoht peaks asuma teisest valgustist vähemalt 50 cm kaugusel, et vältida süsteemi sisselülitumist soojuskiirguse läbi.

Võrgujuhe koosneb 3-soonelisest kaablist:

- L = faas
- N = neutraaljuht
- PE = kaitsejuht (Ⓢ)

S1, S2: Ühenduskontaktid 50 V – 240 V-lülitusvõimsusega seadmete kasutamiseks.

Ühenduse liigi (1) puhul juhitakse traadist elektrijuht punktist L punkti S1.

**Sellega katkestatakse elektriline isolatsioon.**

## Funktsioonid

Funktsioone võib seadistada enne anduri paigaldamist. Kui soovite seadistusi peale anduri paigaldamist uuesti muuta, peate Te kõigepealt lamedaotsalise kruvikeera abil avama fikseerimishaakuri ja anduri välja võtma (vt joonist).

Seejuures lülitub tarbija automaatselt katkemata töö funktsioonile. Peale anduri taaspaigaldamist käivitub alati automaatselt umb. 45-sekundiline mõõtetfaas. Punane LED vilgub selle aja kestel.

Seadme juures on võimalik valida kahe erineva seadistuse vahel:

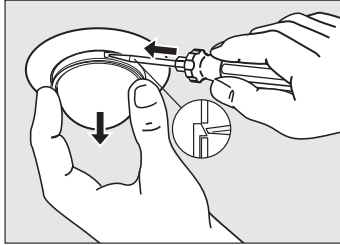

## Hämarusnivoo regulaator (reaktsiooni lävi) ⑦

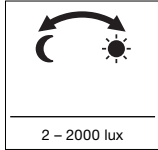

(Tehaseseadistus:  
Päevavalgusrežiim  
2000 lux)

Liikumisanduri reaktsiooni läve on võimalik soovikohaselt astmeteta reguleerida umb. 2 lux kuni 2000 lux. Reguleerimisnupp ☀ peal tähendab tööd päevavalguses, umb. 2000 lux. Reguleerimisnupp ☾ peal tähendab tööd hämaruses, umb. 2 lux.

Liikumisanduri jälgitava ala reguleerimiseks ja tööfunktsioonide kontrolliks päevavalguses peab reguleerimisnupp olema ☀ peal.

## Aja regulaator (väljalülitamise viivitus) ⑧

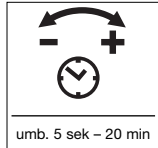

(Tehaseseadistus:  
umb. 5 sek.)

Ühendatud lambi sisselülitusaega on võimalik soovikohaselt astmeteta reguleerida umb. 5 sekundit kuni maks. 20 minutini.

Reguleerimisnupp - peal tähendab lühimat aega, umb. 5 sek. Reguleerimisnupp + peal tähendab pikimat aega, umb. 20 min. Liikumisanduri jälgitava ala reguleerimiseks ja tööfunktsioonide kontrolliks on soovitatav valida lühim aeg.

## Pideva valgustuse funktsioon ⑩

Kui võrgujuhtmesse monteerida võrgulüli, on lihtsalt sisse- ja väljalülitamise kõrval võimalikud järgnevad funktsioonid:

### Andurirežiim

#### 1) Valguse sisselülitamine (kui valgusti on VÄLJA lülitatud):

Lülitati 1 x VÄLJA ja SISSE.

Valgusti on sisse lülitatud kogu sisestatud aja kestusel.

#### 2) Valguse väljalülitamine (kui valgusti on SISSE lülitatud):

Lülitati 1 x VÄLJA ja SISSE.

Valgusti lülitub välja või ümber andurirežiimi.

**Tähtis!** Lüli mitmekordne vajutamine peab toimuma kiiresti.

### Pidev valgustus

#### 1) Pideva valgustuse sisselülitamine:

Lülitati 2 x VÄLJA ja SISSE. Valgusti lülitatakse 4 tunniks pideva valgustuse režiimi (lääste taga asuv punane LED põleb). Seejärel lülitub see automaatselt uuesti ümber andurirežiimi (punane LED on välja lülitatud).

#### 2) Pideva valgustuse väljalülitamine:

Lülitati 1 x VÄLJA ja SISSE. Valgusti lülitub välja või ümber andurirežiimi.

## Mõõtepiirkonna reguleerimine/kohaldamine ⑪

Eeldatava 2,5-meetrise paigalduskõrguse korral ulatub anduri maksimaalne mõõtepiirkond kuni 8 meetrini. Vastavalt vajadusele on võimalik jälgitavat ala optimaalselt reguleerida. Kaasasoleva katiku abil on võimalik ükskõik kui palju läätse-segmente kinni katta või mõõtepiirkonda indivi-

duaalselt vähendada. See võimaldab valemilülituste ärahoidmist nt autode, mõõdakäijate vms tõttu või ohtlike kohtade sihilikku valvet. Katikut võib murda piki ettevalmistatud vertikaalseid ja horisontaalseid sooni ning anduri läätsele peale panna.

## Tehnilised andmed

Mõõtmed (K x Ø):	82 x 51 mm
Võimsus:	maks. 1000 W (elektripirnid)* maks. 5 AX (luminofoorlambid)*
Lülitusvõimsus:	50 – 240 V~ / 5 A
Võrguühendus:	230 – 240 V, 50 Hz
Haardenuurk:	360°, avanemisnurgaga 180°
Mõõtepiirkond:	maks. 8 m ümberringi
Sensorika:	10 jälgitavat ala, 720 lülitatavat ala
Ajaregulaator:	umb. 5 sek – 20 min
Hämarusnivoo regulaator:	2 – 2000 lux
Pidev valgustus:	lülitatav 4 tundi
Kaitseliik (all/üleval):	IP 20
Temperatuurivahemik:	-20 °C kuni +50 °C

\* VDE-sertifitseeritud

## Häired seadme töös

Rike	Põhjus	Abi
Pinge puudub	<ul style="list-style-type: none"><li>■ kaitse on defektne, ei ole sisse lülitatud</li><li>■ lühis</li></ul>	<ul style="list-style-type: none"><li>■ uus kaitse, lülitage võrgulüli sisse; kontrollige juhett pingestri abil</li><li>■ kontrollige ühendusi</li></ul>
Seade ei lülitu sisse	<ul style="list-style-type: none"><li>■ päevarežiimil, hämaruse regulaator on öörežiimil</li><li>■ elektripirn on defektne</li><li>■ võrgulüli on VÄLJA lülitatud</li><li>■ kaitse defektne</li><li>■ jälgitav ala pole sihipäraselt kohaldatud</li></ul>	<ul style="list-style-type: none"><li>■ reguleerige uuesti</li><li>■ vahetage elektripirn</li><li>■ lülitage sisse</li><li>■ uus kaitse, vajaduse korral kontrollige ühendust</li><li>■ kohaldage ala uuesti</li></ul>
Seade ei lülitu välja	<ul style="list-style-type: none"><li>■ pidev liikumine jälgitaval alal</li><li>■ valgusti asub jälgitaval alal ja lülitub uuesti sisse temperatuurimuutuse tagajärjel</li></ul>	<ul style="list-style-type: none"><li>■ kontrollige ala ja kohaldage see vajaduse korral uuesti või katke kinni</li><li>■ muutke ala ümber või katke kinni</li></ul>
Seade lülitub pidevalt SISSE / VÄLJA	<ul style="list-style-type: none"><li>■ lülitatud valgusti asub jälgitaval alal</li><li>■ loomad liiguvad jälgitaval alal</li></ul>	<ul style="list-style-type: none"><li>■ kohaldage ala uuesti või katke kinni, suurendage vahemaad</li><li>■ kohaldage ala uuesti või katke kinni</li></ul>
Seade lülitub soovimatult sisse	<ul style="list-style-type: none"><li>■ tuul liigutab puid ja põõsaid jälgitaval alal</li><li>■ seade registreerib autosid tänaval</li><li>■ järsk temperatuurimuudatus ilmastiku (tuule, vihma, lume), ventilaatorite heitõhu või avatud akende tõttu</li></ul>	<ul style="list-style-type: none"><li>■ kohaldage ala uuesti või katke kinni</li><li>■ kohaldage ala uuesti või katke kinni</li><li>■ muutke ala, monteerige seade teise kohta</li></ul>
LED vilgub kiirelt	<ul style="list-style-type: none"><li>■ ülepinge kaitse aktiivne</li></ul>	<ul style="list-style-type: none"><li>■ lülitage seade välja ja peale selle mahajahtumist uuesti sisse</li></ul>

## Kasutus/hoolidus

Infrapuna-andur sobib kasutamiseks valguse automaatselt lülitamisel. Seade ei sobi kasutamiseks spetsiaalsetes sissেমূrdmisvastastes alarmseadmetes, sest tal puudub selleks nõutav sabotaažikaitse. Ilmastikutingimused võivad mõjutada liikumisanduri tööd. Tugevate tuulepu-

hangute, lume, vihma ja rahe korral võib esineda eesklikke sisselülitumisi, sest äkiliste temperatuurimuutuste ja soojusallikate eristamine ei ole võimalik. Anduri määratud lähte on võimalik puhastada niiske lapiga (ilma puhastusvahenditeta).

## ☹ Vastavusdeklaratsioon

See toode vastab madalpinge direktiivi 06/95/EMÜ, elektromagnetilise ühilduvuse direktiivi 04/108/EMÜ ning RoHS direktiivi 02/95/EMÜ nõuetele.

## Funktsiooni garantii

See STEINELI toode on valmistatud suurima hoolega, kontrollitud töökindluse ja ohutuse osas kehtivate eeskirjade järgi ning seejärel läbinud pistelise kontrolli. Steinel annab garantii toote laitmatu kvaliteedi ja töökorras oleku kohta. Garantiaeg on 36 kuud ja see algab tarbijale toote ostmise päevast. Meie remondime materjalist või tootmisvigadest tulenevad puudused, garantiijuhtumi korral seade kas remonditakse või puuduliku osa asendatakse uuega, valiku üle otsustame meie. Garantii ei kehti kuluvate osade ning kahju ja puuduste kohta, mis on tekkinud oskamatu käsitsemise, hooliduse või võõraste osade kasutamise tagajärjel. Kaugemaleulatuvad kaused kahjud võõraste esemete suhtes on välistatud.

Garantiremonti tehakse ainult siis, kui lahtivõetava seade saadetakse koos vea lühikirjelduse, kassatšeki või arvega (ostmise kuupäev ja kaupluse tempel) ja korralikult pakituna vastavasse teeninduspunkti.

## Remonditeenus:

Pärast garantiiaja möödumist või puuduste korral, mille kohta garantii ei kehti, remondib seadme meie tehase teeninduspunkt. Palun saatke toode korralikult pakituna lähimasse teeninduspunkti.

36 kuuks  
GARANTII

## LT Montavimo instrukcija

### Gerb. Kliente,

dėkojame, kad parodėte pasitikėjimą ir įsigijote šį STEINEL infraraudonųjų spindulių sensorių. Jūs įsigijote aukštos kokybės produktą, kuris pagamintas, išbandytas ir supakuotas ypač kruopščiai.

Prieš prijungdami prietaisą susipažinkite su šia montavimo instrukcija. Nes tik taisyklingai pri

jungtą ir tinkamai pradėtą naudoti prietaisą galėsite eksploatuoti ilgai, patikimai ir be gedimų.

Linkime malonių akimirų naudojantis savo naujuoju infraraudonųjų spindulių sensoriumi.

### Principas ⑨

Įmontuojamas lempučių dydžio sensorius, skirtas būti naudoti viduje ir lauke. Naujas gaminybės kompromisų tiks naudoti ir profesionaliai. IS D 360 įmontuojamas sensorius montuoti į bet kurį pirktinį korpusą, nes jo išorės matmenys yra lempučių dydžio. Prietaisą įmontuoti pirojutikliai, fiksuojantys nematomą judančių

kūnų (žmonių, gyvūnų ir t.t.) sklaidžiamą šilumą. Ši užfiksuota sklaidžiama šiluma paverčiama elektroniniais signalais, kurie įjungia prijungtą vartotoją (pvz., šviestuvą). Kliūtys, pvz., sienos ar langai, trukdo užfiksuoti sklaidžiamą šilumą, tokiu atveju šviesa neįsijungia.

### ⚠ Saugumo nurodymai

- Montuojant prietaisą prijungiamajame elektros kabelyje neturi būti įtampos. Todėl visų pirma atjunkite elektros srovę ir įtampos indikatoriumi patikrinkite, ar nėra įtampos.
- Įmontuojamas sensorius jungiamas prie elektros tinklo. Todėl jį turi prijungti specialistas, vadovaudamasis šalyje galiojančiomis

instaliacijos normomis ir jungimo taisyklėmis. (Ⓢ)-VDE 0100, (Ⓢ)-ÖVE/ÖNORM E8001-1, (Ⓢ)-SEV 1000)

- Naudokite tik originalias atsargines dalis.
- Remonto darbus atlikti galima tik specializuotose taisyklose.

### Prietaiso aprašymas

#### IS D 360

- ① Montavimo prie lubų korpusas
- ② Dangtelis / laido įtempimo reguliatorius
- ③ Tinklo modulis
- ④ Sensorius
- ⑤ Dengiamoji užsklanda

- ⑥ Fiksuojamoji spyruoklė
- ⑦ Prieblandos lygio nustatymas (2 – 2000 liuksų)
- ⑧ Švietimo trukmės nustatymas (5 sek. – 20 min.)

### Instaliavimo nurodymai

Montavimo vieta turėtų būti nutolusi nuo kito žibinto bent 50 cm, nes šio sklaidžiama šiluma gali įjungti pastarąjį.

S1, S2: Prijungimo kontaktų įtampa turi būti 50V – 240V~.

Jungiant pirmuoju būdu (1) L ir S1 reikia sujungti vieline juunge.

**Taip bus pašalintas potencialų atskyrimas.**

Įvadą sudaro trijų laidų kabelis:

**L** = fazė

**N** = nullinis laidas

**PE** = žemimo laidas (Ⓢ)

### Funkcijos

Funkcijas galima nustatyti prieš įmontuojant sensorių. Jeigu įmontavę sensorių norite pakeisti nustatymus, fiksuotųjų atslaisvinkite atsuktuvu ir išimkite sensorių (žr. pav.).

Vartotojas automatiškai persijungia į pastovaus švietimo režimą. Kiekvieną kartą įmontavus sensorių apie 45 sekundes trunka matavimo fazė. Tuo metu mirksi raudonas LED diodas.

Prietaisą galima atlikti du nustatymus:

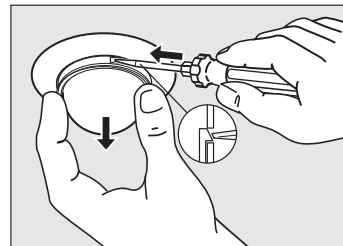

### Prieblandos lygio (suveikimo slenksčio nustatymas) ⑦

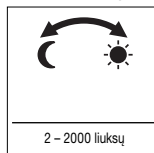

(Gamyklos nustatymas: „dienos“ režimas 2000 liuksų)

Pageidaujama judesio sensoriaus suveikimo slenkstį galima nustatyti tolygiai nuo maždaug 2 iki 2000 liuksų. Nustatymo reguliatorius ties ☀ reiškia dienos šviesos režimą (apie 2000 liuksų). Nustatymo reguliatorius ties ☾ reiškia prieblandos režimą (apie 2 liuksai).

Nustatant judesio sensoriaus jautrumo zoną ir tikrinant funkcijas dienos metu nustatymo reguliatorius turi būti ties ☀.

### Švietimo trukmės nustatymas (išjungimo vėlinimas) ⑧

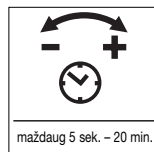

(Gamyklos nustatymas: apie 5 sek.)

Pageidaujama šviestuvo švietimo trukmę galite tolygiai nustatyti nuo maždaug 5 sek. iki daugiausiai 20 min.

Nustatymo reguliatorius ties – reiškia trumpiausią laiką – maždaug 5 sek., nustatymo reguliatorius ties + reiškia ilgiausią laiką – maždaug 20 min.

Nustatant judesio sensoriaus jautrumo zoną ir tikrinant funkcijas rekomenduojama nustatyti trumpiausią laiką.

## Pastovaus švietimo funkcija ⑩

Jei tinklo jungiklis įmontuojamas į tinklo išvadą, tuomet be įprastų įjungimo ir išjungimo funkcijų galimos dar ir šios funkcijos:

### Sensorinis režimas

#### 1) Įjungti šviesą (kai žibintas IŠJUNGTA):

Jungiklį 1 x IŠJUNGTI ir ĮJUNGTI.

Lemputė šviečia nustatytą laiką tarpą.

#### 2) Išjungti šviesą (kai žibintas ĮJUNGTA):

Jungiklį 1 x IŠJUNGTI ir ĮJUNGTI.

Šviestuvus išsijungia arba pereina į sensorinį režimą.

**Svarbu!** Jungiklį reikėtų jungti greitais judesiais.

### Pastovaus švietimo režimas

#### 1) Pastovaus švietimo įjungimas:

Jungiklį 2 x IŠJUNGTI ir ĮJUNGTI. Žibintas nustatomas 4 valandų pastovaus švietimo režimui (dega raudonas šviesos diodas (LED)). Po to jis automatiškai persijungia į sensorinį režimą (raudonas šviesos diodas (LED) išsijungia).

#### 2) Pastovaus švietimo išjungimas:

Jungiklį 1 x IŠJUNGTI ir ĮJUNGTI. Šviestuvus išsijungia arba pereina į sensorinį režimą.

nepageidaujama metu, pvz., dėl pravažiuojančių automobilių, praeivių ir t.t., arba tikslingai stebimos pavojingos vietos. Dengiamoji užsklanda atskiriama kerpančiomis lygiagrečiomis arba statmenai pagal įlietas linijas ir uždedama ant sensoriaus linzės.

## Jautrumo zonos nustatymas/reguliavimas ⑪

Maksimalus sensoriaus jautrumo zonos ilgis montuojant 2,5 m aukštyje yra 8 m. Esant poreikiui jautrumo zoną galima nustatyti tiksliau. Pridedama dengiamąją užsklanda galima uždengti pageidaujama linzės segmentų kiekį arba sutrumpinti jautrumo zonos ilgį pagal individualius poreikius. Taip išvengiama žibinto įsijungimo

## Techniniai duomenys

Matmenys (A x Ø):	82 x 51 mm
Galia:	maks. 1000 W (kaitrinės lempučių)* maks. 5 AX (liuminescencinės lempos)*
Jungimo galia:	50 – 240 V~ / 5 A
Prijungimas prie elektr. tinklo:	230 – 240 V, 50 Hz
Apimties kampas:	360° esant 180° atverties kampui
Jautrumo zonos ilgis:	maks. 8 m spinduliu
Sensorika:	10 jautrumo zonų, 720 segmentų
Švietimo trukmės nustatymas:	5 sek. – 20 min.
Šviesos stiprio nustatymas:	2 – 2000 liuksų
Pastovaus švietimo funkcija:	galima įjungti 4 val.
Apsaugos tipas (viršuje / apačioje):	IP 20
Temperatūros diapazonas:	-20°C iki +50°C

\* patikrintas VDE

## Veikimo sutrikimai

Sutrikimas	Priežastis	Pagalba
Nėra elektrosrovės	■ Perdeges saugiklis, prietaisas neįjungtas į tinklą ■ Trumpasis jungimas	■ Reikia naujo saugiklio; įjunkite tinklo jungiklį; įtampos indikatoriumi patikrinkite laidą ■ Patikrinkite įvadą
Neįsijungia	■ Dienos metu prieblandos režimas nustatytas nakties režimu ■ Perdegusi lempučių ■ Tinklo jungiklis IŠJUNGTA ■ Perdeges saugiklis ■ Jautrumo zona nustatyta netiksliai	■ Nustatykite iš naujo ■ Pakeiskite lemputes ■ įjunkite ■ Reikia naujo saugiklio arba patikrinti prijungimą ■ Iš naujo sureguliuokite
Neišsijungia	■ Jautrumo zonoje fiksuojamas nuolatinis judesys ■ Įjungtas šviestuvus yra jautrumo zonoje ir dėl temperatūros pokyčių vėl įsijungia	■ Patikrinkite jautrumo zoną ir, jei reikia iš naujo ją nustatykite arba pakoreguokite užsklandomis ■ Pakeiskite jautrumo zoną arba pakoreguokite užsklandomis
Nuolat įsijungia ir išsijungia	■ Įsijungęs šviestuvus yra jautrumo zonoje ■ Jautrumo zonoje juda gyvūnai	■ Nustatykite kitą jautrumo zoną arba pakoreguokite užsklandomis, padidinkite atstumą ■ Nustatykite kitą jautrumo zoną arba pakoreguokite užsklandomis
Įsijungia nepageidaujama metu	■ Jautrumo zonoje vėjas liūnguoja medžius ir krūmus ■ Užfiksuojami gatve važiuojantys automobiliai ■ Staigūs temperatūros svyravimai dėl oro sąlygų (vėjo, lietaus, sniego) arba ventiliatorių ar atvirų langų sukkelto oro judėjimo	■ Nustatykite kitą jautrumo zoną arba pakoreguokite užsklandomis ■ Nustatykite kitą jautrumo zoną arba pakoreguokite užsklandomis ■ Pakeiskite jautrumo zoną, pakeiskite montavimo vietą
LED greitai mirksi	■ Suaktyvinta perkrovo apsauga	■ Prietaisą išjunkite ir jam atvėsus vėl įjunkite

## Naudojimas/priežiūra

Infraraudonųjų spindulių sensorius skirtas automatiškai įjungti šviesą. Specialioms signalizacijoms nuo įsilaužimo jis netinka, nes neturi tam reikalingos apsaugos nuo sugadinimo (sabotažo). Oro sąlygos gali įtakoti judesio sensoriaus veikimą. Esant stipriems vėjui

gūsiams, sningant, lyjant, krušos metu prietaisas gali įsijungti nepageidaujamu metu, nes staigių temperatūros pokyčių neįmanoma atskirti nuo šilumos šaltinių. Užsiteršusias linzes nuvalyti drėgnu audeklu (nenaudoti jokių valiklių).

## Atitikties deklaracija

Gaminys atitinka žemos įtampos direktyvą 06/95/EB, elektromagnetinio suderinamumo direktyvą 04/108/EB ir direktyvą dėl pavojingų

medžiagų panaudojimo apribojimo (RoHS) 02/95/EB.

## Veikimo garantija

Šis „Steinel“ produktas pagamintas itin kruopščiai, pagal galiojančias normas patikrintos jo funkcijos ir saugumas bei papildomai atlikta pasirinktų prietaisų patikra. STEINEL suteikia prietaisui garantiją. Garantinis laikotarpis – 36 mėnesiai. Jis prasideda nuo prietaiso perdavimo vartotojui dienos. Mes pašalinsime defektus, susijusius su medžiagų arba gamybos broku; garantiniu laikotarpiu, mūsų nuostata, prietaisas nemokamai remontuojamas arba keičiamos sugedusios dalys. Garantija netaikoma susidėvintiems dalims, taip pat jei prietaisas sugenda dėl netinkamo naudojimo arba netinkamos priežiūros bei naudojant netinkamas dalis. Pretenzijos dėl kitems daiktams padarytos žalos nepriimamos.

Garantija taikoma tik tuo atveju, jei neišardytas prietaisas su trumpu gedimo aprašymu, kasos čekiu arba sąskaita (pirkimo data ir pardavėjo antspaudu), tinkamai supakuotas, atsiunčiamas į atitinkamą techninės priežiūros tarnybos vietą.

### Remonto servisas.

Pasibaigus garantinio aptarnavimo laikotarpiui arba atsiradus gedimams, kuriems garantija netaikoma, prietaisą taiso mūsų gamyklos servisas. Prašom gerai supakuotą produktą atsiųsti į artimiausią servisą.

**FUNKCINĖ**  
**36 mėnesių**  
**GARANTIJA**

## LV Norādēs montāžai

### Cienītais klient,

paldies par uzticēšanos, iegādājoties jauno STEINEL infrasarkanā sensoru. Jūs esiet izvēlējušies augstvērtīgu, kvalitatīvu produktu, kas ir ļoti rūpīgi izgatavots, pārbaudīts un iesaiņots.

Pirms sensora instalēšanas lūdzam izlasīt šīs norādes montāžai. Jo vienīgi lietpratīga

montāža un pieslēgšana elektriskās strāvas tīklam nodrošina ilgu, drošu un nevainojamu darbību.

Mēs novēlām Jums daudz patīkamu mirkļu kopā ar jauno STEINEL infrasarkanā sensoru.

### Darbības princips

Iekš un ārēlpāš izmantojams iebūvējamais sensors ar gaismas avota izmēriem. Bez jēbkādiem kompromisiem profesionālām vajadzībām paredzēts jaunizgudrojums: IS D 360, iebūvējamais sensors, kas ir piemērots iebūvēšanai it visos nopērkamajos rāmjos, jo tam ir gaismas avota ārējie izmēri. Ierīce ir aprīkota ar pirosensoriem, kuri uzver kustošos ķermeņu (cilvēku, zvēru u.c. tml.) neredzamo termisko starojumu.

Šis, šādi uztvertais termiskais starojums tiek elektroniski pārvēidots un automātiski ieslēdz kādu tam pieslēgto patērētāju (piem., gaismekli). Tā kā kavēkli, piem., mūra sienas vai stikla rūtis termisko starojumu uztvert neļauj, patērētājs netiek ieslēgts.



### Norādēs drošībai

- Pirms ierīces montēšanas ir jāpārtrauc strāvas padeve tai. Tādēļ vispirms elektrība ir jāizslēdz un ar sprieguma mērītāju jāpārbauda, ka sprieguma vadā vairs nav.
- Instalējot iebūvējamo sensoru, ir jāstrādā ar elektrotikla spriegumu. Tādēļ lietpratējam ir jāstrādā atbilstoši vietējo instalēšanas un

pieslēgšanas tehnisko noteikumu prasībām. (Ⓢ VDE 0100, Ⓢ-ÖVE/ÖNORM E8001-1, Ⓢ-SEV 1000).

- Jāizmanto vienīgi oriģinālās rezerves detaļas.
- Remontēt ierīci drīkst vienīgi speciālās remontdarbnīcās.

### Ierīces apraksts

#### IS D 360

- ① Griestos iebūvējamais rāmis
- ② Nosegs / Sprūds
- ③ Tikla modulis
- ④ Sensordetaļa

- ⑤ Nosegblende
- ⑥ Fiksējošā atspere
- ⑦ Krāsas sliekšņa ieregulēšana (2 – 2000 lux)
- ⑧ Laika ieregulēšana (5 sek. – 25 min)

### Norādēs instalēšanai

Ierīcei ir jāatrodas vismaz 50 cm attālumā no kāda cita gaismekļa, jo tā termiskais starojums var izraisīt sistēmas kļūmainu ieslēgšanu.

S1, S2: pieslēgkontakti ierīču starp 50V – 240V-darbināšanai.

Strāvas pievadvadam ir jābūt 3dzislu kabelim:  
**L** = fāze;  
**N** = neitrālais vads;  
**PE** = aizsargvads Ⓢ

Izmantojot 1. veida pieslēgumu no L uz S1 ir jāizveido stieples tiltnis.  
**Līdz ar to sprieguma atdalīšana ir atcelta.**

## Funkcijas

Funkcijas var ieregulēt pirms sensordetaļas uzspraušanas. Ja pēc sensordetaļas uzspraušanas vēlamā ieregulējumu atkal izmainīt, ar spraugrievu skrūvgriezi ir jānospiež sprostā mēlīte un sensordetaļa jāizņem (skat. 1.att.).

Pie tam pievienotais patērētājs automātiski pārslēdzas ilgstošam apgaismojumam. Ikreiz, uzspraužot sensordetaļu sāk darboties apm., 45 sekunžu iemērišanas fāze. Šajā laikā mirgo sarkanā diode.

Uz ierīces atrodas regulātoru divu lielumu ieregulēšanai:

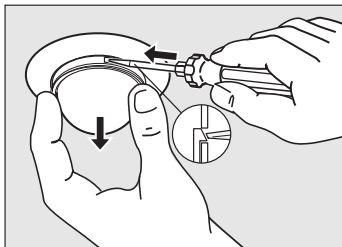

## Krāsas sliekšņa ieregulēšana (reakcijas sliekšnis) ⑦

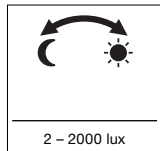

(Rūpnīcas ieregulējums: darbība dienasgaismā 2000 lux)

Kustību ziņotāja vēlamā reakcijas sliekšni bez starppakāpēm var ieregulēt robežās no apm., 2 līdz 2000 lux. Uz ☀️ novietota regulēšanas skrūve nozīmē darbību dienasgaismā, apm., 2000 lux. Uz ☾ novietota regulēšanas skrūve nozīmē darbību naktī, apm., 2 lux.

Kustību ziņotāja uztveres zonas ieregulēšanai un funkciju pārbaudei dienasgaismā regulēšanas skrūvei ir jāatrodas uz ☀️.

## Laika ieregulēšana (izslēgšanas aizture) ⑧

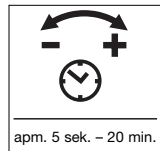

(Rūpnīcas ieregulējums: apm., 5 sek.).

Pievienotās lampas vēlamā degšanas ilgumu bez starppakāpēm var ieregulēt no apm., 5 sek. līdz maks. 20 min.

Ja ieregulēšanas skrūve atrodas uz "–", tas nozīmē degšanas laiku, apm., 5 sek. Ja skrūve atrodas uz "+", tas nozīmē garāko degšanas laiku, apm., 20 min. Kustību ziņotāja uztveres zonas ieregulēšanai un funkciju pārbaudei ieteicams izvēlēties īsāko degšanas laiku.

## Ilgstošā apgaismojuma funkcija ⑩

Ja strāvas pievadvadā ir ierīkots tīkla slēdzis, bez parastās IE un IZslēgšanas ir iespējamas vēl šādas funkcijas:

### Sensora darbība:

#### 1) Apgaismojuma ieslēgšana

(ja gaismeklis ir IZSLĒGTS):

Slēdzis 1 x IZSL un IESL.

Gaismeklis paliek degam visu ieregulēto laiku.

#### 2) Apgaismojuma izslēgšana

(ja gaismeklis DEG):

Slēdzis 1 x IZSL un IESL.

Gaismeklis nodziest, resp., pāriet sensor darbības režīmā.

**Svarīgi:** vairākkārtējai slēdža darbināšanai ir jānotiek ātri vienai pēc otras.

### Ilgstošais apgaismojums.

#### 1) Ilgstošā apgaismojuma ieslēgšana:

Slēdzis 2 x IZSL un IESL. Gaismeklis tiek ieslēgts 4 stundu ilgstošam apgaismoju mam (aiz lēcas deg sarkanā diode). Nobeidzot, gaismeklis automātiski pāriet atpakaļ sensor darbības režīmā (sarkanā diode nodziest).

#### 2) Ilgstošā apgaismojuma izslēgšana:

Slēdzis 1 x IZSL un IESL. Gaismeklis nodziest, resp., pāriet sensor darbības režīmā.

## Sniedzamības ieregulēšana / Justēšana ⑪

Ja ierīce ir montēta 2,5 m augstumā, sensora maksimālā sniedzamība ir 8 m. Ja ir vajadzīgs, sniedzamību var optimāli ieregulēt. Klātipieliktais noseģcaulus ir paredzēts jebkura lēcas segmentu skaits noseģšanai, resp., sniedzamības individuālai pielāgošanai. Šādi var novērst

piem., apgaismojuma kļūmainu ieslēgšanos garāmbraucošo automašīnu vai garāmgājēju dēļ, kā arī mērķtiecīgi uzraudzīt apdraudētās vietas. Noseģcaulus var atdalīt pa jau iepriekš veiktiem ierobojumiem gan vertikāli, gan horizontāli. Pēc tam tās lēcai ir vienkārši jāuzsprauž.

## Tehniskie dati

Gabarīti (A x Ø):	80 x 51 mm
Jauda:	maks. 1000 W (kvēlspuldzes)* maks. 5 AX (luminiscentās spuldzes)*
Izslēgjauda:	50 – 240 V- / 5 A
Elektrotīkla spriegums:	230 – 240 V, 50 Hz
Uztveres leņķis:	360° ar 180° atvēruma leņķi
Sniedzamība:	maks. 8 m, perimetrāla
Sensorika:	10 uztveres zonas, 720 ieslēgzonas
Laika ieregulējums:	5 sek. – 20 min.
Krāsas sliekšņa ieregulējums:	2 – 2000 lux
Ilgstošais apgaismojums:	ieslēdzams uz 4 stundām
Aizsardzības veids (augša/apakša):	IP 20
Temperatūras amplitūda:	-20 °C līdz +50 °C

\*VDE pārbaudīts

## Darbības traucējumi

Kļūme	Cēlonis	Kļūmes novēršana
Sensoram netiek pievadīta strāva	<ul style="list-style-type: none"> <li>■ Bojāts drošinātājs, sensors nav ieslēgts</li> <li>■ Īssavienojums</li> </ul>	<ul style="list-style-type: none"> <li>■ Jānomaina drošinātājs. Jāieslēdz tīkla slēdzis, strāvas pievadvads ir jāpārbauda ar sprieguma testerī</li> <li>■ Jāpārbauda pievienojumi</li> </ul>
Sensors neieslēdzas	<ul style="list-style-type: none"> <li>■ Darbībai dienasgaismā krēslas sliekšnis ir ieregulēts darbam naktī</li> <li>■ Bojāta kvēlspuldze</li> <li>■ Tīkla slēdzis ir IZSLĒGTS</li> <li>■ Bojāts drošinātājs</li> <li>■ Neprecīzi ieregulēta uztveres zona</li> </ul>	<ul style="list-style-type: none"> <li>■ Krēslas sliekšnis ir jāieregulē no jauna</li> <li>■ Jānomaina kvēlspuldze</li> <li>■ Jāieslēdz tīkla slēdzis</li> <li>■ Jānomaina drošinātājs, resp., jāpārbauda pievienojums</li> <li>■ Jāpārregulē uztveres zona.</li> </ul>
Sensors neizslēdzas	<ul style="list-style-type: none"> <li>■ Uztveres zonā notiek nepārtraukta kustība</li> <li>■ Ieslēgtais gaismeklis atrodas uztveres zonā un temperatūras izmaiņu dēļ ieslēdzas no jauna</li> </ul>	<ul style="list-style-type: none"> <li>■ Uztveres zona ir jāpārbauda un, ja vajadzīgs, jāpieregulē</li> <li>■ Uztveres zona ir jāizmaina, resp., jānosedz</li> </ul>
Sensors pastāvīgi IE / Izslēdzas	<ul style="list-style-type: none"> <li>■ Uztveres zonā atrodas ieslēgtais gaismeklis</li> <li>■ Uztveres zonā pārvietojas kādi dzīvnieki</li> </ul>	<ul style="list-style-type: none"> <li>■ Uztveres zona ir jāizmaina, resp., jānosedz</li> <li>■ Uztveres zona ir jāizmaina, resp., jānosedz</li> </ul>
Sensors ieslēdzas nevajadzīgi	<ul style="list-style-type: none"> <li>■ Uztveres zonā vējš kustina kokus un krūmus</li> <li>■ Tiek uztvertas uz ielas garāmbraucošās automašīnas</li> <li>■ Laika apstākļu izraisītas krāsas temperatūras izmaiņas (vējš, lietuss, sniegš) vai arī gaisa plūsma no ventilātoriem, atvērtiem logiem</li> </ul>	<ul style="list-style-type: none"> <li>■ Uztveres zona ir jāizmaina, resp., jānosedz</li> <li>■ Uztveres zona ir jāizmaina, resp., jānosedz</li> <li>■ Uztveres zona ir jāizmaina; sensors jāmontē citā vietā</li> </ul>
Sarkanā diode ātri mirgo	<ul style="list-style-type: none"> <li>■ Aktivēts pārslodzes drošinātājs</li> </ul>	<ul style="list-style-type: none"> <li>■ Ierīce ir jāizslēdz un pēc atdzišanas atkal jāieslēdz</li> </ul>

## Darbība / Kopšana

Infrasarkanais sensors ir paredzēts automātiskai apgaismojuma ieslēgšanai. Speciālajām pretiešanu iekārtām šī ierīce nav piemērota, jo tai nav šim nolūkam paredzētā sabotāžas drošība. Kustību ziņotāja darbību var ietekmēt laika

apstākļi. Stiprās vēja brāzmās, sniegā, lietū un krusā var gadīties kļūme, jo pēkšņas temperatūras izmaiņas var tikt atpazītas arī kā siltuma avots. Notraipītu uztveres lēcu var notīrīt ar mitru drāniņu (nelietojot tīrīšanas līdzekļus).

## ☒ Atbilstības apliecinājums

Šis produkts atbilst Zemsprieguma direktīvas 06/95/EG, EMV-direktīvas 04/108/EG, kā arī RoHS direktīvas 02/95/EG prasībām.

## Darbības garantija

Šis STEINEL izstrādājums ir izgatavots ļoti rūpīgi. Tā darbība un drošība ir pārbaudīta sākotnējā ar spēkā esošajiem priekšrakstiem un, nobeigumā tas ir pakļauts izlases veida pārbaudes procesa dēļ. Garantijas neapņemas produkta ipašības un darbību. Garantijas termiņš ir 36 mēneši kopš dienas, kad patērētājs to nopirca. Garantijas saistības paredz to bojājumu novēršanu, kas radušies materiāla vai ražošanas procesa dēļ. Garantijas saistības paredz bojāto detaļu remontu vai nomainīšanu pēc mūsu izvēles. Garantijas saistības neattiecas uz nodilumam pakļauto detaļu bojājumiem, kā arī uz bojājumiem un defektiem, kas saistīti ar nelietprātīgu rīcību, apķopi vai svešu detaļu izmantošanu. Garantijas saistības neattiecas arī uz citiem objektiem, kas varētu tikt bojāti ierīces darbības rezultātā.

Garantija ir spēkā vienīgi tad, ja ierīce neizjauktā veidā, kopā ar visu kļūmes aprakstu, kases čeku vai rēķinu (ar pirkšanas datumu un pārdevēja zīmogu), labi iesaiņota tiek nosūtīta attiecīgai servisa nodaļai.

### Remonta pakalpojumi:

Pēc garantijas laika beigām vai gadījumos, kad jānovērš defekti uz kuriem garantija neattiecas, remontu veic mūsu rūpnīcas servisa dienests. Lūdzam nosūtīt produktu, labi iesaiņotu tuvākai servisa nodaļai.

**36mēnešu**  
**DARBĪBAS**  
**GARANTĪJA**

### Уважаемый покупатель!

Благодарим Вас за доверие, которое Вы нам оказали, купив новый инфракрасный сенсор марки STEINEL. Вы приобрели изделие высокого качества, изготовленное, испытанное и упакованное с большим вниманием. Перед началом монтажа данного изделия, просим Вас внимательно ознакомиться с инструкцией по монтажу.

Ведь только соблюдение инструкции по монтажу и пуску в эксплуатацию гарантирует продолжительную, надежную и безотказную работу изделия.

Желаем приятной эксплуатации инфракрасного сенсорного светильника.

### Принцип действия ⑨

Встраиваемый сенсор для использования в помещениях и на улице с размерами обычной лампочки. Новая разработка, без всяких компромиссов направленная на удовлетворение требований профессионалов: IS D 360, встраиваемый сенсор, который подходит для всех обычных рам для встраивания, потому что его наружные размеры соответствуют размерам обычной лампочки. Прибор оснащен пиросенсорами, которые регистрируют невидимое тепловылучение движущихся

объектов (людей, животных и т.д.). Регистрируемое таким образом тепловылучение преобразуется электронным устройством в сигнал, который вызывает включение потребителя (например, лампы). Если на пути имеются препятствия, например, стены или оконные стекла, то регистрация тепловылучения не происходит, а следовательно не производится включение светильника.

### ⚠ Указания по технике безопасности

- При проведении монтажа подключаемый электропровод должен быть обесточен. Поэтому, в первую очередь, следует отключить напряжение и проверить его отсутствие с помощью индикатора напряжения.
- Монтажные работы по подключению встраиваемого сенсора относятся к категории работ с сетевым

напряжением. Поэтому монтаж должен производить специалист с соблюдением указаний и условий, указанных в инструкции по подключению.  
 (Ⓢ-VDE 0100, Ⓢ-EVE/ENORM E8001-1, Ⓢ-SEV 1000)  
 ■ Использовать только оригинальные запасные части.  
 ■ Ремонтные работы должны выполняться только в специализированных мастерских.

### Описание прибора

#### IS D 360

- 1 Потолочная рама для встраивания
- 2 Крышка / зажимная скоба
- 3 Сетевой модуль
- 4 Сенсорный блок

- 5 Заслонка
- 6 Фиксирующая пружина
- 7 Установка сумеречного порога (2 – 2000 лк)
- 8 Регулятор времени (5 сек. – 20 мин.)

### Указания по установке

Место, в котором производится монтаж, должно быть удалено от другого светильника на расстояние, составляющее не менее, чем 50 см, чтобы предотвратить ошибочное включение системы в результате отдачи тепла.

S1, S2: Соединительные контакты для эксплуатации приборов между 50 В – 240 В~.

При виде подключения (1) установить проволочную перемычку с L на S1.  
**Таким образом снимается разделение потенциалов.**

Сетевой провод состоит из 3 жил:

- L = фаза
- N = нулевой провод
- PE = провод заземления Ⓡ

### Эксплуатация

Настройку прибора можно выполнять перед надеванием сенсорного блока. Если после надевания сенсорного блока необходимо снова изменить настройки, то сначала необходимо задействовать фиксатор шлицевой отверткой и снять сенсорный блок (см. рис.).

При этом потребитель автоматически переключается на режим постоянного освещения. При надевании сенсорного блока каждый раз начинается прим. 45-секундная фаза замера. Красный СИД в это время мигает.

На приборе имеются две возможности регулировки:

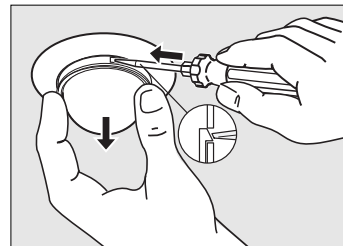

### Установка сумеречного порога (порог срабатывания) ⑦

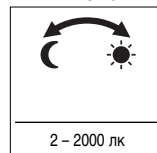

(Заводская настройка: режим дневного освещения 2000 лк)

Необходимый порог срабатывания датчика движения может быть установлен плавно в диапазоне от 2 лк до 2000 лк. Регулятор на ☀ означает режим дневного освещения ок. 2000 лк. Регулятор на ☾ означает режим сумеречного освещения ок. 2 лк.

При установке датчика движения для зоны обнаружения и для проведения эксплуатационного теста при дневном свете регулятор рекомендуется устанавливать на ☀.

### Регулировка времени (продолжительность включения) ⑧

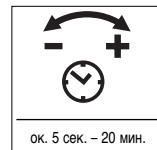

(Заводская настройка: ок. 5 сек.)

Требуемое время освещения подключенной лампы может быть установлено в диапазоне между 5 сек. до макс. 20 мин.

Регулятор на – устанавливает короткое время включения - ок. 5 сек., регулятор на + максимальное время включения, около 20 минут. При регулировке датчика движения для зоны обнаружения и при проведении эксплуатационного теста рекомендуется устанавливать наиболее короткое время.

## Режим постоянного освещения ⑩

Смонтировав в сетевой провод штепсельный выключатель, помимо функций включения и выключения света, в Вашем распоряжении имеются следующие функции:

### Режим работы сенсора

#### 1) Включить свет (если светильник ВКЛ):

Выключатель выключить и включить 1 раз.

Лампа светится в течение заданного времени.

#### 2) Выключить свет (если светильник ВКЛ):

Выключатель выключить и включить 1 раз.

Светильник выключается или переключается в сенсорный режим.

**Примечание:** Неоднократное нажатие выключателя следует производить быстро

### Режим постоянного освещения

#### 1) Включение постоянного освещения:

Выключатель выключить и включить 2 раза.

Светильник переключается в режим постоянного освещения на 4 часа (за линзой светится красный СИД). По истечении времени производится автоматическое переключение в сенсорный режим (красный СИД гаснет).

#### 2) Выключить постоянное освещение:

Выключатель выключить и включить 1 раз.

Светильник выключается или переключается в сенсорный режим.

## Установка радиуса действия / регулировка ⑪

При установленной монтажной высоте 2,5 м максимальный радиус действия сенсора составляет 8 м. При необходимости можно произвести оптимальную установку радиуса действия. Имеющаяся в комплекте полусферическая заслонка предназначена для заслона сегментов линзы, т.е. для уменьшения радиуса действия для каждого случая. Таким образом можно

исключить ненужное включение светильника, вызванное например, проезжающими машинами или проходящими пешеходами, и целенаправленно контролировать участки, представляющие собой опасные зоны. Заслонку отделить по перфорационным линиям по вертикали и горизонтали и надеть на сенсорную линзу.

## Технические данные

Размеры (В x Ø):	82 x 51 мм
Мощность:	макс. 1000 Вт (лампы накаливания) * макс. 5 АХ (люминисцентные лампы) *
Разрывная мощность:	50 – 240 В~ / 5 А
Напряжение:	230 – 240 В, 50 Гц
Угол обнаружения:	360° при угле раствора 180°
Радиус действия сенсора:	макс. 8 м вокруг
Сенсорика:	10 зон обнаружения, 720 зон переключения
Время включения:	5 сек. – 20 мин.
Сумеречное включение:	2 – 2000 лк
Постоянный свет:	может быть включен на 4 ч.
Вид защиты (сверху/внизу):	IP 20
Температурный диапазон:	-20 °С до +50 °С

\* проверен VDE

## Нарушения работы

Нарушение	Причина	Устранение
Нет напряжения	■ Предохранитель неисправен, не включен	■ Заменить предохранитель, включить сетевой выключатель, проверить провод индикатором напряжения
Не включается	■ Короткое замыкание	■ Проверить соединения
	■ При дневном, сумеречном режиме установлен на ночной режим	■ Установить заново
	■ Дефект лампы накаливания	■ Заменить лампу накаливания
	■ Выключен сетевой выключатель	■ Включить светильник
	■ Дефект предохранителя	■ Заменить предохранитель, при необходимости проверить соединение
	■ Неправильно установлена зона обнаружения	■ Произвести новую регулировку
Не выключается	■ Имеется постоянное движение в зоне обнаружения	■ Проверить зону и, при необходимости, произвести новую регулировку или установку заслонок
	■ В зоне обнаружения находится включенный светильник, постоянно включается вновь в результате изменения температуры	■ Изменить зону обнаружения или положение заслонок
Постоянно переключается ВКЛ/ВыКЛ	■ В зоне обнаружения находится включенный светильник	■ Изменить зону обнаружения или положение заслонок, увеличить расстояние до сенсора
	■ В зоне обнаружения находятся животные	■ Изменить зону обнаружения или положение заслонок
Нежелательное включение	■ В зоне обнаружения происходит постоянное движение деревьев и кустов	■ Изменить зону обнаружения или положение заслонок
	■ Включается в результате движения автомашин на дороге	■ Изменить зону обнаружения или положение заслонок
	■ Резкий перепад температуры в результате изменения погоды (ветер, дождь, снег) или потока воздуха из вентиляционной щели, открытых окон	■ Изменить зону, место монтажа перенести на другое место
СИД быстро мигает	■ Активирована защита от перегрузки	■ Выключить прибор и после остывания снова включить

## Эксплуатация/уход

Инфракрасный сенсорный светильник предназначен для автоматического включения света. Он не предусмотрен для специальной сигнализации при взломе, т.к. не имеется гарантии исключения саботажа. Погодные условия могут влиять на работу сенсора. При сильных порывах ветра, метели, дожде,

граде может произойти ошибочное включение, поскольку сенсор не способен отличать резкое изменение температуры от источника тепла. Загрязнения на регистрирующей линзе можно удалять влажным сукном (не используя моющие средства).

## CE Сертификат соответствия

Этот продукт отвечает требованиям директивы по низковольтному оборудованию 06/95/EG, директивы по ЭМС 04/108/EG, директивы RoHS 02/95/EG.

## Гарантийные обязательства

Данное изделие производства STEINEL было с особым вниманием изготовлено и испытано на работоспособность и безопасность эксплуатации соответственно действующим инструкциям, а потом подвергнуто выборочному контролю качества. Фирма STEINEL гарантирует высокое качество и надежную работу изделия. Гарантийный срок эксплуатации составляет 36 месяцев со дня продажи изделия. Фирма обязуется устранить недостатки, которые возникли в результате недоброкачественности материала или вследствие дефектов конструкции. Дефекты устраняются путем ремонта изделия либо заменой неисправных деталей по усмотрению фирмы. Гарантийный срок эксплуатации не распространяется на повреждения, возникшие в результате износа деталей, и на повреждения и недостатки, возникшие в результате ненадлежащей эксплуатации, ухода или при использовании деталей других фирм. Фирма не несет ответственности за повреждения предметов третьих лиц, вызванных эксплуатацией изделия.

Гарантия предоставляется только в том случае, если изделие в собранном и упакованном виде с кратким описанием неисправности было отправлено вместе с приложенным кассовым чеком или квитанцией (с датой продажи и печатью торгового предприятия), по адресу сервисной мастерской.

### Ремонтный сервис:

По истечении гарантийного срока или при наличии неполадок, исключаящую гарантию, наше сервисное предприятие предлагает свои услуги. В таких случаях, просим отправлять изделие в упакованном виде в ближайшую сервисную мастерскую.

**36 месяцев**  
**ГАРАНТИЯ**